

2000 000

ЕДИНИЦ ПРОДУКЦИИ

ОБЩАЯ ПРОИЗВОДСТВЕННАЯ МОЩНОСТЬ



Ижевский Завод Тепловой Техники

Основанный в 2007 году Ижевский Завод Тепловой Техники в городе Ижевск — крупнейший на территории России завод полного цикла по производству электрических, воздушных и газовых систем отопления с плановой мощностью более 2 000 000 единиц продукции в год. В заводской комплекс входят: лаборатория тепловой техники HeatLab, шесть производственных участков, цех оперативной полиграфии.

Все производственные процессы соответствуют мировым стандартам, на каждом этапе производства проводится постоянный контроль качества. В 2015 году ИЗТТ получил сертификат о соответствии требованиям Системы менеджмента качества серии стандартов ИСО 9001.

Инновационные разработки, высококачественные комплектующие, современные технологии и оборудование обеспечивают соответствие всей продукции завода высоким требованиям промышленного концерна Ballu.

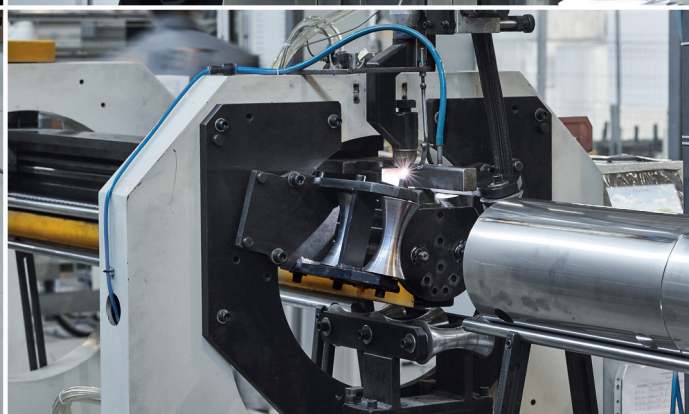



ЭЛЕКТРИЧЕСКИЕ ТЕПЛОВЫЕ ПУШКИ









Быстрый обогрев в любых условиях

Электрические тепловые пушки Ballu — это промышленные тепловентиляторы, предназначенные для общего и направленного обогрева помещений, а также для просушки поверхностей.

Пушки в круглом корпусе чаще применяются при строительных и отделочных работах, в прямоугольном корпусе — лучше подходят для общего обогрева.

Современные комплектующие и надёжная конструкция гарантируют длительную бесперебойную работу техники. Широкий и разнообразный модельный ряд позволяет выбрать модели, наиболее полно отвечающие потребностям.

Модельный ряд

	Модель	Номинальная мощность нагрева (кВт)										
		2	3	5	6	9	15	22	24	30	36	
Электрические тепловые пушки MASTER	 ВНР-M		•	•			•	•		•	•	•
Электрические тепловые пушки ME	 ВНР-ME	•	•	•			•	•				
Электрические тепловые пушки PRORAB 2	 ВНР-P2 NEW		•	•				•	•			
Электрические тепловые пушки PRORAB	 ВНР-P		•	•	•	•						
Электрические тепловые пушки PE	 ВНР-PE	•	•	•								
Электрические тепловые пушки PA	 ВНР-PA NEW	•	•									
Электрические тепловые пушки BKN	 ВКН NEW	•	•									
Электрические тепловые пушки BKX	 ВКХ	•	•	•								
Электрические подвесные тепловентиляторы MW	 MW NEW			•			•	•				

Преимущества

РУЧНОЙ ПЕРЕЗАПУСК ЗАЩИТНОГО ТЕРМОСТАТА

Функция ручного перезапуска защитного термостата
 Позволяет не возобновлять автоматически работу пушки после экстренного отключения при перегреве

ТЭНЫ НЕРЖАВЕЮЩАЯ СТАЛЬ

Надежные ТЭНы из нержавеющей стали
 Надежные и долговечные нагревательные элементы для работы в сложных условиях (пыль, грязь)

АНТИКОР ОБРАБОТКА КОРПУСА

Антикоррозионная обработка корпуса и элементов конструкции
 Проходят абсолютно все пушки Ballu, что защищает их от коррозии даже при возникновении царапин

0...40 °C ВЫСОКОТОЧНЫЙ КАПИЛЛЯРНЫЙ ТЕРМОСТАТ

Высокоточный капиллярный термостат
 Из нержавеющей стали позволяет точно поддерживать заданную температуру в помещении

IP44 ЗАЩИТА ДВИГАТЕЛЯ

Двигатель с высокой степенью пылевлагозащиты
 Прочный литой металлический корпус защищает двигатель от пыли, грязи и брызг

ТЕПЛОВОЙ ЭКРАН КОРПУСА

Внутренний тепловой экран
 Снижает температуру на поверхности корпуса, обеспечивает большую механическую прочность и надёжность конструкции тепловой пушки

Электрические тепловые пушки **MASTER**



Тепловые пушки серии MASTER — это мощные профессиональные тепловентиляторы в традиционном прямоугольном корпусе. Они оснащаются высокоточным капиллярным термостатом с рабочим диапазоном температур от 0 до 40 °С, способным точно поддерживать заданную температуру в помещении, и экономят энергию.

Все пушки выпускаются в антивандальном исполнении и имеют современную систему защиты от перегрева, в том числе термостат с функцией ручного перезапуска, для исключения бесконтрольного возобновления работы после экстренного отключения. Высокая производительность по воздуху способствует равномерному прогреву даже самых больших помещений.

Ручной перезапуск для дополнительной безопасности
и капиллярный термостат для точного поддержания температуры



Модельный ряд тепловых пушек MASTER



ВНР-М-3 / ВНР-М-5



ВНР-М-9 / ВНР-М-15



ВНР-М-24 / ВНР-М-30 / ВНР-М-36

Трехфазная вилка на корпусе для быстрого подключения



Промышленный пылевлагозащищенный вентилятор



Технические характеристики

Параметры / Модель		ВНР-М-3	ВНР-М-5	ВНР-М-9	ВНР-М-15	ВНР-М-24	ВНР-М-30	ВНР-М-36
Мощность нагрева	кВт	3 / 1,5 / 0	4,5 / 3 / 0	9 / 6 / 0	15 / 7,5 / 0	24 / 12 / 0	30 / 15 / 0	36 / 18 / 0
Производительность	м³/ч	300	400	850	1100	1700	2500	2500
Напряжение питания	В	220		380				
Номинальный ток	А	13,6	20,5	13,6	22,7	36,4	45,5	55
Увеличение температуры воздуха	°С	30	34	32	41	43	36	43
Размеры прибора (ШхВхГ)	мм	280 × 390 × 220		340 × 485 × 290	410 × 570 × 315	430 × 555 × 430		430 × 555 × 460
Размеры в упаковке (ШхВхГ)	мм	300 × 400 × 240		365 × 490 × 310	435 × 595 × 345	450 × 570 × 480		
Вес нетто / брутто	кг	3,9 / 5	4,4 / 5,5	7,2 / 8,7	12,6 / 14	19 / 21,6	19,1 / 21,7	23,2 / 25,4

Электрические тепловые пушки ME

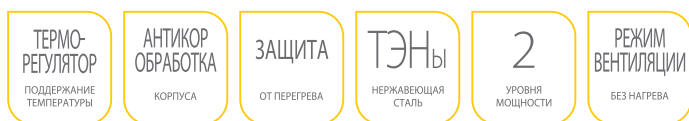

Тепловые пушки Ballu серии ME — это компактные и легкие тепловые пушки в традиционном прямоугольном корпусе. Оборудование приспособлено к российским условиям эксплуатации и рассчитано на ежедневную непрерывную работу 24 часа. Все пушки имеют современную систему защиты от перегрева, прочное термостойкое полимерное покрытие корпуса. Отсутствие сварных соединений исключает преждевременное появление коррозии. Все пушки серии имеют компактные размеры и выполнены в единой концепции. Надежные комплектующие и качественная сборка гарантируют безопасность, эффективность и бесперебойность работы пушек Ballu.

Возможность поддержания заданной температуры в помещении



Внутренний тепловой экран повышает теплоотдачу



Надежный вентилятор со стальной крыльчаткой



Широкий поток горячего воздуха для общего обогрева



Технические характеристики

Параметры / Модель		ВНР-МЕ-2	ВНР-МЕ-3	ВНР-МЕ-5	ВНР-МЕ-9	ВНР-МЕ-15
Мощность нагрева	кВт	2 / 1 / 0	3 / 1,5 / 0	4,5 / 3 / 0	9 / 6 / 0	15 / 7,5 / 0
Производительность	м³/ч	140	300	400	850	1100
Напряжение питания	В	220			380	
Номинальный ток	А	9,5	14	21	14	22,7
Увеличение температуры воздуха	°С	43	30	34	32	41
Размеры прибора (Ш×В×Г)	мм	185 × 285 × 175	245 × 350 × 185	245 × 350 × 225	315 × 450 × 250	370 × 570 × 260
Размеры в упаковке (Ш×В×Г)	мм	205 × 285 × 205	245 × 340 × 265	250 × 340 × 265	335 × 435 × 275	375 × 545 × 275
Вес нетто / брутто	кг	2,6 / 2,9	2,9 / 3,2	3,5 / 3,8	6,5 / 7	12,2 / 13,2

Электрические тепловые пушки PRORAB 2

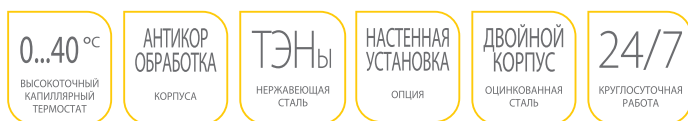

Тепловые пушки серии PRORAB 2 — это новое поколение профессиональных тепловых пушек направленного нагрева в круглом двойном корпусе. Благодаря высокоточному капиллярному термостату с рабочим диапазоном температур от 0 до 40 °С, в помещении точно поддерживается необходимая температура, что позволяет сократить затраты на электроэнергию.

Помимо стандартного применения на полу, их можно легко повесить на стены или колонны. В таком варианте установки пушки не занимают полезное место на полу, не мешают проходу, и более безопасны в эксплуатации. Также пушки могут работать в режиме без нагрева, в качестве настенных вентиляторов.

Возможность настенного монтажа для экономии места и снижения затрат на обогрев



Модельный ряд тепловых пушек серии PRORAB 2



ВНР-Р2-3 / ВНР-Р2-5



ВНР-Р2-15



ВНР-Р2-22

ЦАРЬ
ПУШКА

Высокоточный термостат с расширенным диапазоном 0...+40 °С для точного поддержания температуры в помещении



ВЫСОКОТОЧНЫЙ
КАПИЛЛЯРНЫЙ
ТЕРМОСТАТ

Технические характеристики

Параметры / Модель		ВНР-Р2-3	ВНР-Р2-5	ВНР-Р2-15	ВНР-Р2-22
Мощность нагрева	кВт	3 / 1,5 / 0	4,5 / 3,0 / 1,5 / 0	15 / 9 / 0	22 / 11 / 0
Производительность	м³/ч	300	400	1600	1600
Напряжение питания	В	220		380	
Номинальный ток	А	13,6	20,5	22,7	31,8
Увеличение температуры воздуха	°С	30	34	30	42
Размеры прибора (Ш×В×Г)	мм	340 × 400 × 300		385 × 515 × 490	470 × 630 × 770
Размеры в упаковке (Ш×В×Г)	мм	305 × 315 × 345		410 × 430 × 530	410 × 460 × 640
Вес нетто / брутто	кг	5,0 / 5,4	5,6 / 6,0	13,0 / 15,0	21,5 / 23,3

Электрические тепловые пушки **PRORAB**



Тепловые пушки серии PRORAB — это профессиональные тепловые пушки направленного нагрева в круглом двойном корпусе. Пушка имеет возможность регулировки угла наклона корпуса. Универсальная ручка-подставка с эргономичной насадкой для хвата позволяет удобно переносить Prorab даже мокрыми руками или в перчатках. Специальный фиксатор удерживает намотанный кабель на корпусе пушки, что упрощает использование и хранение. Опора прибора имеет упругие насадки, которые снижают шум при эксплуатации пушки.

Двойной корпус с воздушным зазором и эффективные ТЭНы специальной формы из нержавеющей стали

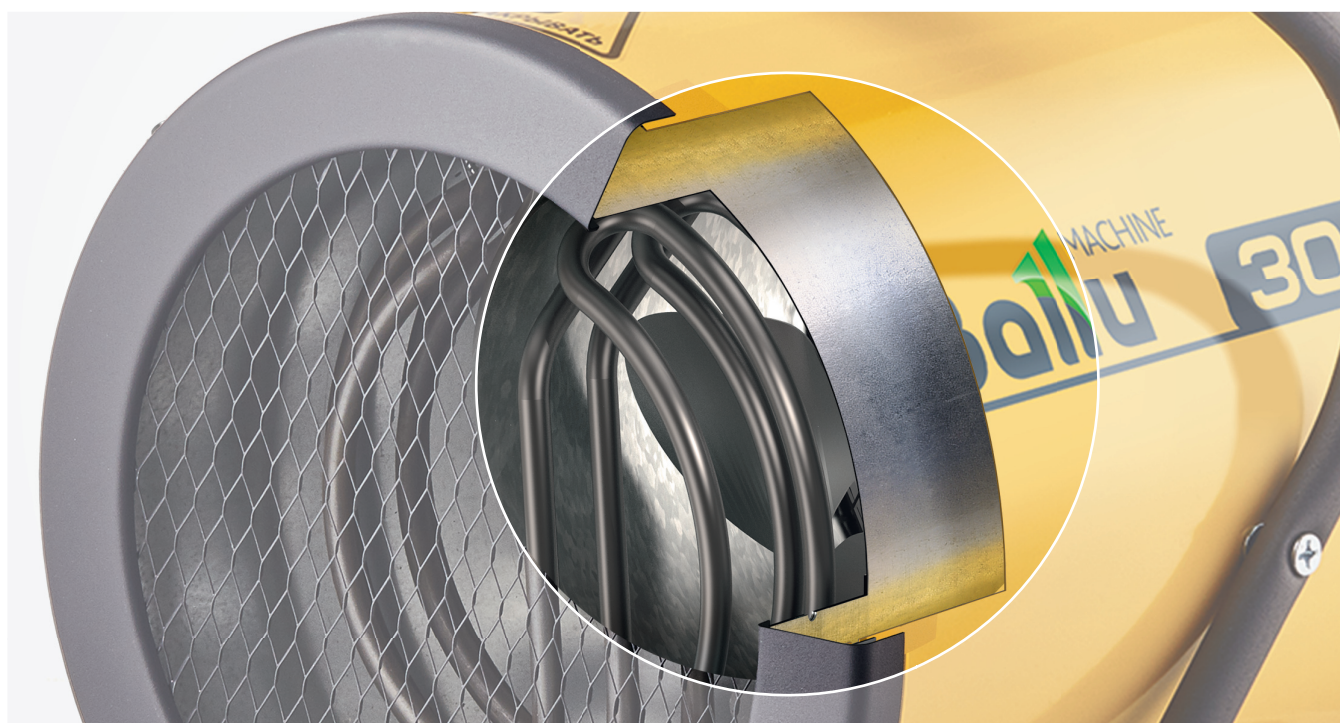

Модельный ряд тепловых пушек серии PRORAB



ВНР-Р-3 / ВНР-Р-5



ВНР-Р-6 / ВНР-Р-9

Высокоточный капиллярный термостат от 0 до 40 °С (для модели ВНР-Р-6 / Р-9)



ВЫСОКОТОЧНЫЙ
КАПИЛЛЯРНЫЙ
ТЕРМОСТАТ

Технические характеристики

Параметры / Модель		ВНР-Р-3	ВНР-Р-5	ВНР-Р-6	ВНР-Р-9
Мощность нагрева	кВт	3 / 1,5 / 0	4,5 / 3 / 0	6 / 4 / 0	9 / 6 / 0
Производительность	м³/ч	300	400	850	850
Напряжение питания	В	220		380	
Номинальный ток	А	13,6	20,5	9,1	13,7
Увеличение температуры воздуха	°С	30	34	21	32
Размеры прибора (Ш×В×Г)	мм	305 × 365 × 300		345 × 420 × 315	
Размеры упаковки (Ш×В×Г)	мм	335 × 405 × 335		375 × 455 × 375	
Вес нетто / брутто	кг	4,8 / 5,4	5,6 / 6,2	7,7 / 8,6	7,9 / 8,8

Электрические тепловые пушки PE / PA

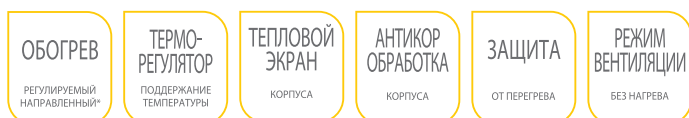

* Регулировка угла наклона только в серии PE



Тепловые пушки Ballu серии PE / PA — это компактные и легкие тепловые пушки направленного нагрева в круглом корпусе. Пушки оснащены современной системой защиты от перегрева, а отсутствие сварных соединений исключает появление преждевременной коррозии. Универсальная ручка для хвата позволяет удобно переносить пушку.

В качестве нагревательного элемента используются ТЭНы из нержавеющей стали. Металлические элементы корпуса перед покраской проходят специальную химическую обработку, что позволяет предотвратить коррозию даже при повреждении лакокрасочного покрытия.

Внутренний тепловой экран снижает температуру корпуса и повышает эффективность обогрева

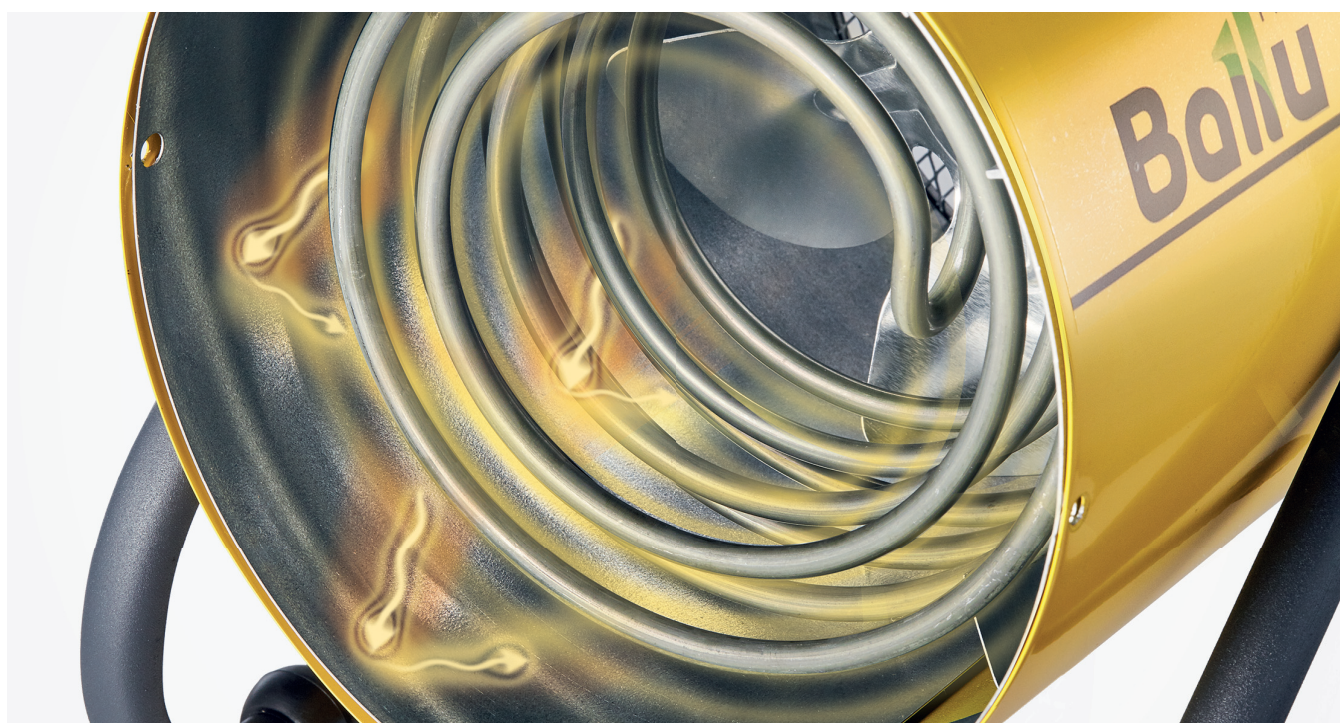

Регулировка и поддержание температуры.
Два режима мощности и режим вентиляции



Антикоррозионная обработка
и полимерное покрытие



Направленный обогрев
и просушка поверхностей



Технические характеристики

Параметры / Модель		ВНР-РЕ-2	ВНР-РЕ-3	ВНР-РЕ-5	ВНТ-РА-2	ВНТ-РА-3
Мощность нагрева	кВт	2 / 1 / 0	3 / 1,5 / 0	4,5 / 3,0 / 1,5 / 0	2 / 0	3 / 1,5 / 0
Производительность	м³/ч	260			300	
Напряжение питания	В	220				
Номинальный ток	А	9,1	13,6	21	9	13,6
Увеличение температуры воздуха	°С	24	35	52	20	35
Размеры прибора (Ш×В×Г)	мм	250 × 315 × 245			195 × 275 × 210	
Размеры упаковки (Ш×В×Г)	мм	260 × 340 × 260			240 × 255 × 210	
Вес нетто / брутто	кг	3,4 / 3,7	3,7 / 4	4,5 / 5	2,9 / 3,2	3,2 / 3,5

Электрические тепловые пушки ВКН / ВКХ



* Для моделей серии ВКХ



Тепловые пушки серии ВКН и ВКХ — это профессиональные тепловентиляторы в сверхкомпактном ударопрочном металлическом корпусе. Они хорошо подходят для локального обогрева и поддержания нужной температуры в небольших помещениях.

Благодаря небольшим размерам пушки легко переносить и хранить. Приборы оснащены долговечным металлокерамическим нагревательным элементом класса А, который исключает возможность перегрева и обеспечивает экономию электроэнергии, а внутренний терморегулятор поддерживает нужную температуру нагрева.

Корпус ультракомпактных электрических пушек ВКН-3 на 50% меньше, чем у ВКХ-3

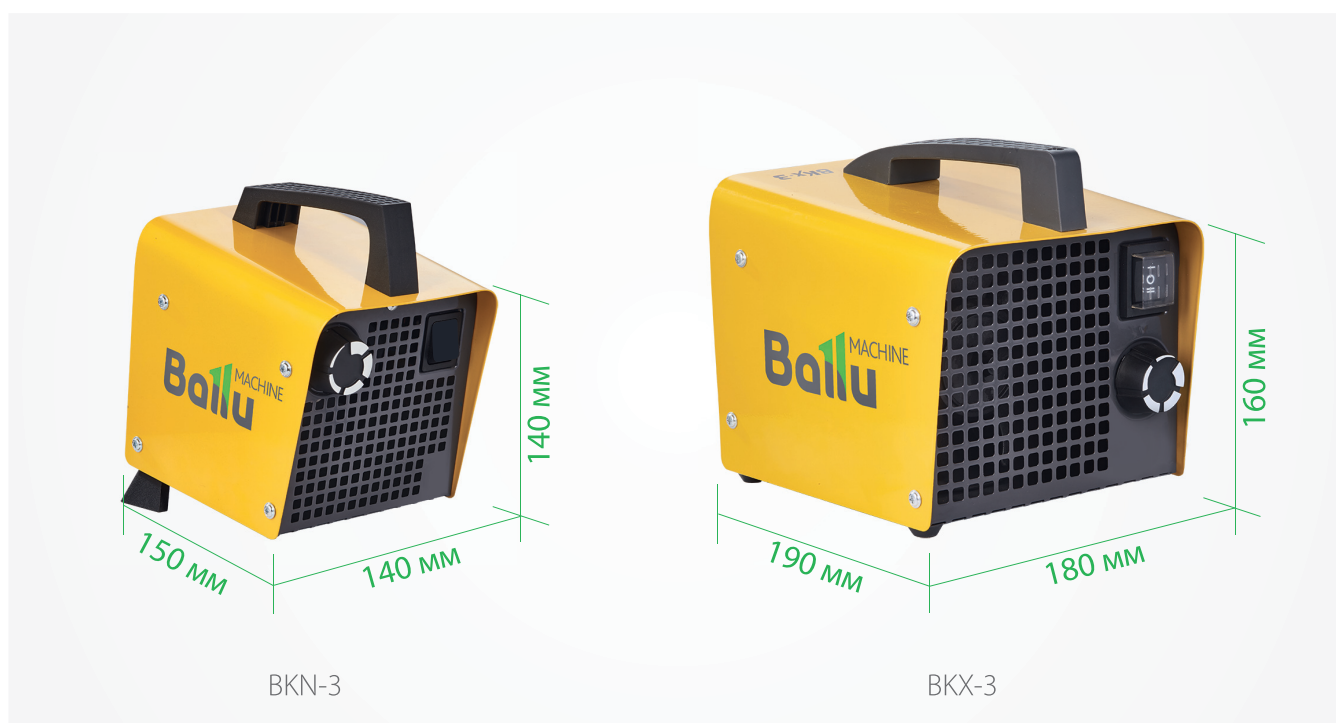

Модельный ряд тепловых пушек BKN / BKX



BKN-3

BKN-5

BKX-3

BKX-5

BKX-7

Металлокерамический элемент класса А

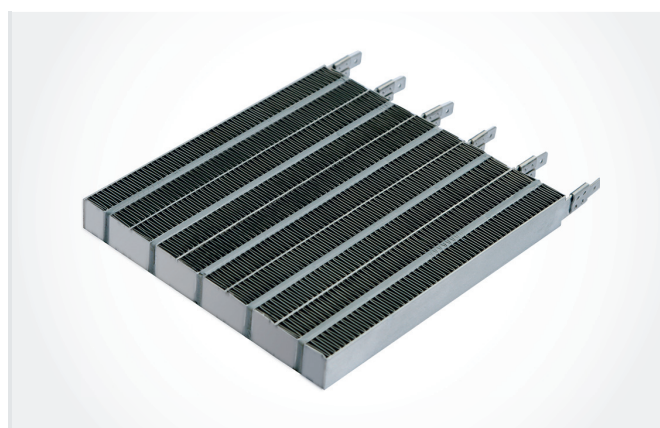

Воздушный поток не поднимает пыль



Металлокерамические нагревательные элементы Ballu имеют свойство автоматической терморегуляции. Чем выше их температура, тем больше электрическое сопротивление, меньше потребляемая мощность и меньше нагрев. Это исключает перегрев и обеспечивает высокую экономичность расхода электроэнергии.

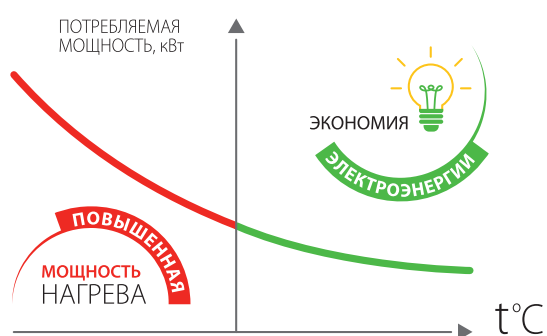

Технические характеристики

Параметры / Модель		BKN-3	BKN-5	BKX-3	BKX-5	BKX-7
Максимальная мощность нагрева	кВт	2,2	3	2 / 1 / 0	3 / 1,8 / 0	5 / 2,5 / 0
Производительность	м³/ч	100	150	120	250	300
Напряжение питания	В	220				
Номинальный ток	А	9,6	13,6	9,1	13,6	22,7
Увеличение температуры воздуха	°С	70		50	36	50
Размеры прибора (ШхВхГ)	мм	150 × 180 × 170	175 × 195 × 160	175 × 175 × 190	205 × 205 × 195	250 × 225 × 235
Размеры упаковки (ШхВхГ)	мм	160 × 150 × 180	170 × 165 × 180	180 × 185 × 195	210 × 215 × 200	265 × 245 × 245
Вес нетто / брутто	кг	1,1 / 1,2	1,6 / 1,7	1,7 / 1,85	2,1 / 2,4	3,4 / 3,95

Подвесные электрические тепловентиляторы

MW

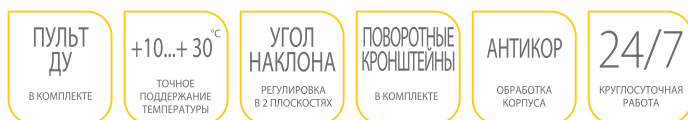

 СДЕЛАНО В РОССИИ

Специализированная серия подвесных электрических тепловентиляторов серии MW разработана для обогрева небольших подсобных, складских, коммерческих и промышленных помещений. Кронштейн в комплекте поставки позволяет легко смонтировать обогреватель на стену или колонну с возможностью изменения угла наклона в двух плоскостях для оптимального распределения тёплого воздуха.

Тепловентилятор оснащается пультом управления для удобного управления и поддержания необходимой температуры в зоне установки (а не на высоте прибора). Пульт поставляется уже подключенным к тепловентилятору, что значительно упрощает монтаж.

Подвесные тепловентиляторы не занимают полезное место и не мешают проходу



Регулировка угла наклона в двух плоскостях

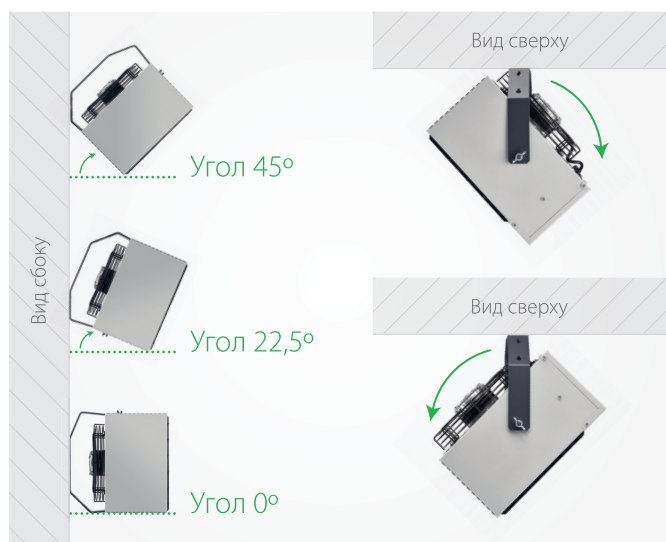

Выносной пульт ДУ с термостатом



Равномерное распределение воздушного потока

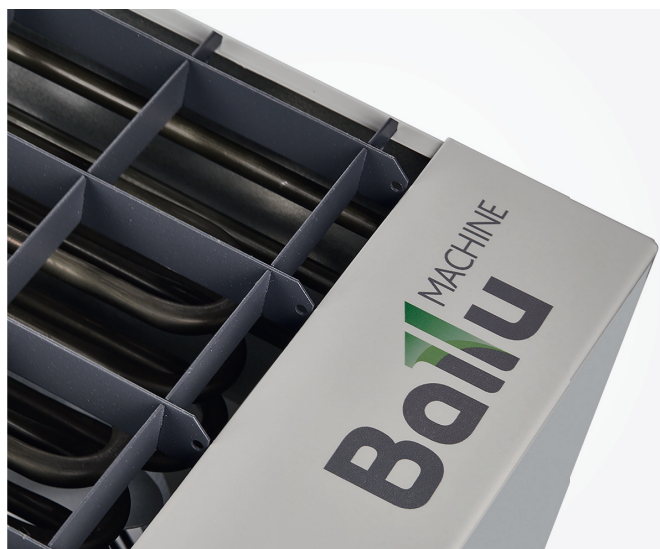

Вентилятор с повышенной производительностью



Технические характеристики

Параметры / Модель		ВНР-MW-5	ВНР-MW-9	ВНР-MW-15
Максимальная мощность нагрева	кВт	4,5 / 3,0 / 1,5	9,0 / 6,0 / 3,0	15 / 7,5 / 0
Производительность	м³/ч	450	900	1500
Напряжение питания	В	230	400	
Номинальный ток	А	19,8	13,2	22,7
Увеличение температуры воздуха	С	34	32	30
Размеры прибора (Ш×В×Г)	мм	285 × 250 × 215	350 × 305 × 255	570 × 430 × 615
Размеры упаковки (Ш×В×Г)	мм	260 × 340 × 260	330 × 435 × 275	595 × 455 × 435
Вес нетто / брутто	кг	4,8 / 5,2	7,3 / 7,9	14,5 / 15,9



ГАЗОВЫЕ ТЕПЛОВЫЕ ПУШКИ

Экономичное эффективное решение при локальном обогреве в самых разных условиях эксплуатации

Газовые тепловые пушки — это мощные профессиональные теплогенераторы, работающие на сжиженном газе. Эти приборы практически не чувствительны к резким перепадам температур и легко переносят транспортировку.

Металлический корпус газовых пушек Ballu обладает теплоотражающими свойствами и надежно защищен антикоррозионным покрытием. Благодаря установленной многоуровневой системе защиты, тепловая пушка самостоятельно выключается при исчерпании запасов топлива и перекрывает подачу газа в случае погасания пламени или при перегреве. Газовые пушки Ballu компактны и надежны, обладают КПД около 100%.

Модельный ряд

	Модель	Мощность нагрева (кВт)				
		10	17	33	53	75
Газовые тепловые пушки BHG 	BHG-10	•				
	BHG-20		•			
	BHG-40			•		
	BHG-60				•	
	BHG-85					•
Газовые тепловые пушки BHG-M 	BHG-10M	•				
	BHG-20M		•			
	BHG-40M			•		

Преимущества

до **2000** м³
 ПРОИЗВОДИТЕЛЬНОСТЬ
 ЧАС

Высокая производительность по воздуху

Мощные электродвигатели обеспечивают производительность пушки от 270 м³/ч до 2000 м³/ч по воздуху

100 %
 АБСОЛЮТНАЯ ЭФФЕКТИВНОСТЬ
 КПД

Высокая эффективность

Благодаря низкой потребляемой мощности (от 32 Вт) и оптимальной конструкции, КПД газовых пушек Ballu близок к 100%

ПЛАВНАЯ РЕГУЛИРОВКА
 МОЩНОСТИ

Гибкость управления

Плавная регулировка мощности позволяет удобно управлять подачей топлива, для достижения необходимого режима работы

3
 УРОВНЯ ЗАЩИТЫ

Высокий уровень безопасности

Газовые пушки Ballu полностью безопасны благодаря трехуровневой системе защиты:

- защита от перегрева,
- защита от утечки газа,
- защита от погасания пламени

ГОРЕЛКА
 СПЕЦИАЛЬНАЯ РАЗРАБОТКА

Уникальная конструкция

Горелка разработана совместно с РАН Институтом Механики им. М.Т. Калашникова

2
 ГОДА ГАРАНТИИ

Гарантия

Высокое качество материалов, современные технологии и многоуровневый контроль производства позволяют предоставлять на все газовые пушки гарантию 2 года

Газовые тепловые пушки VHG

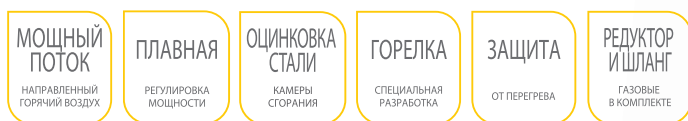

Газовые тепловые пушки серии VHG — это мощные профессиональные теплогенераторы, работающие на сжиженном газе пропане и пропан-бутане. Благодаря наличию многоуровневой защитной автоматики, тепловая пушка самостоятельно выключается при исчерпании запасов топлива и перекрывает подачу газа в случае погасания пламени или при перегреве. Мобильность газовой тепловой пушки серии VHG позволяет привести ее в рабочее состояние практически мгновенно. Прямоточные газовые пушки Ballu VHG компактны и надежны, обладают КПД около 100%. Газовые пушки Ballu — самые популярные тепловые пушки в России и странах СНГ*.

Мощный направленный поток горячего воздуха



* По данным агентства «Литвинчук-маркетинг» за 2015 г.

Плавная регулировка мощности



Редуктор со шлангом 1,5 метра в комплекте



Защитная термопара и уникальная конструкция горелки



РАЗРАБОТАНО
СОВМЕСТНО
С ИНСТИТУТОМ
МЕХАНИКИ
РАН ИМ.
КАЛАШНИКОВА М.Т.



Технические характеристики

Параметры / Модель		ВНГ-10	ВНГ-20	ВНГ-40	ВНГ-60	ВНГ-85
Мощность min/max	кВт	10	9,5 / 17	10,5 / 33	22,4 / 53	22,4 / 75
Потребление газа (min-max)	кг/ч	0,7 – 0,8	1,3 – 1,45	2,5 – 2,7	4 – 4,4	5,6 – 6,2
Параметры электросети	В	220				
Производительность по воздуху	м³/ч	270		720	1000	2000
Давление газа	бар	1,5				
Диаметр форсунки	мм	0,6	0,85	1,25	1,75	2
Резьба присоединения шланга	дюйм	G1/4"				
Размеры прибора (ШxВxГ)	мм	445 × 290 × 190		595 × 335 × 220	710 × 415 × 270	810 × 415 × 270
Размеры упаковки (ШxВxГ)	мм	478 × 270 × 220		615 × 310 × 245	740 × 390 × 300	840 × 390 × 300
Вес нетто / брутто	кг	5,3 / 5,9	5,4 / 6	8,3 / 9,1	11,7 / 12,5	14,1 / 15

Газовые тепловые пушки ВНГ-М

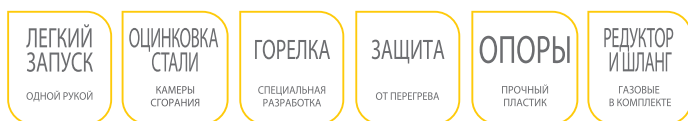

Профессиональные газовые теплогенераторы серии ВНГ-М — уникальная разработка для направленного обогрева помещений и поверхностей. Специально разработанный блок управления позволяет переносить и запускать пушку одной рукой.

Ультеракомпактные размеры и легкий вес делают пушку ВНГ-М самой мобильной в своем классе.

Благодаря наличию многоуровневой защитной автоматики, тепловая пушка самостоятельно выключается при исчерпании запасов топлива и перекрывает подачу газа в случае погасания пламени или при перегреве.

Направленный локальный обогрев



Верхний блок управления для удобного запуска



Редуктор со шлангом 1,5 метра в комплекте



Уникальная конструкция горелки

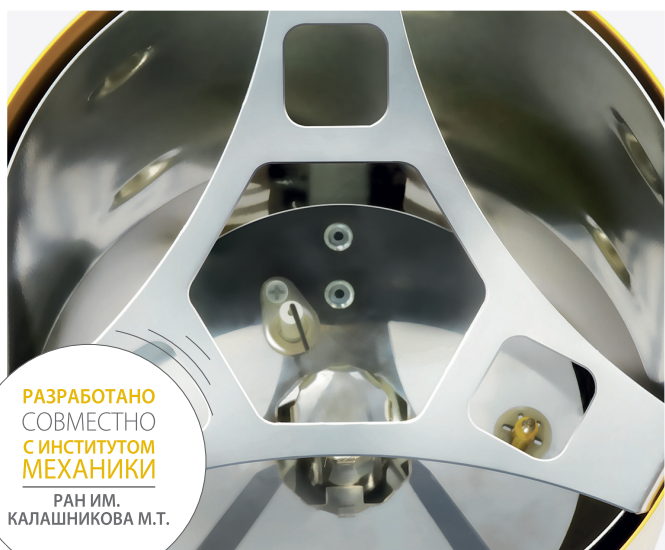

РАЗРАБОТАНО
СОВМЕСТНО
С ИНСТИТУТОМ
МЕХАНИКИ
РАН ИМ.
КАЛАШНИКОВА М.Т.



Технические характеристики

Параметры / Модель		BNG-10M	BNG-20M	BNG-40M
Мощность max	кВт	10	17	10,5 / 33
Потребление газа	кг/ч	0,7 – 0,8	1,3 – 1,45	2,5 – 2,7
Параметры электросети	В	220		
Производительность по воздуху	м³/ч	270		720
Давление газа	бар	1,5		1,5
Диаметр форсунки	мм	0,6	0,85	1,25
Резьба присоединения шланга	дюйм	G1/4"		
Размеры прибора (Ш×В×Г)	мм	460 × 285 × 186		595 × 360 × 220
Размеры упаковки (Ш×В×Г)	мм	478 × 270 × 220		615 × 310 × 245
Масса нетто / брутто	кг	5 / 5,7		8 / 9





ДИЗЕЛЬНЫЕ ТЕПЛОВЫЕ ПУШКИ

Эффективный обогрев производственных площадей, просушка строительных материалов

Дизельные тепловые пушки Ballu — это мощные профессиональные теплогенераторы, работающие на дизельном топливе. Они обладают высокой надежностью, имеют большой КПД и способны производить до 100 кВт тепла. Пушки прямого нагрева призваны решать задачи обогрева в жестких условиях: строительные объекты, открытые площадки, производственные помещения.

Пушки непрямого нагрева могут обогревать жилые помещения, теплицы, склады. Благодаря высококачественной автоматике и многоуровневой системе безопасности дизельные пушки Ballu обеспечивают качественный, стабильный и безопасный обогрев.

Модельный ряд

	Модель	Мощность нагрева (кВт)					
		10	20	30	50	80	100
 <p>Дизельные тепловые пушки SIBER HEAT</p>	BHDP-10 SH	•					
	BHDP-20 SH		•				
	BHDP-30 SH			•			
 <p>Дизельные тепловые пушки TUNDRA BHDP</p>	BHDP-10	•					
	BHDP-20		•				
	BHDP-30			•			
	BHDP-50				•		
	BHDP-100						•
 <p>Дизельные тепловые пушки TUNDRA BHDN</p>	BHND-20		•				
	BHND-30			•			
	BHND-50				•		
	BHND-80					•	

Преимущества

до **1100** м²
ПЛОЩАДЬ
ОБОГРЕВА

Широкий модельный ряд
Дизельные теплогенераторы предназначены для эффективного и экономичного обогрева помещений площадью до 1100 м²

AISI 310S
НЕРЖАВЕЮЩАЯ
СТАЛЬ

Камера сгорания
изготовлена из высококачественной нержавеющей стали AISI 310S толщиной 0,8 мм

LED
ДИСПЛЕЙ

Цифровой дисплей
Два встроенных LED дисплея отображают актуальную комнатную температуру и заданную температуру для нагрева

до **2000** м³
ПРОИЗВОДИТЕЛЬНОСТЬ
ПО ВОЗДУХУ

Высокая производительность
Дизельные теплогенераторы способны генерировать до 2000 м³ нагретого воздуха в час

КОНТРОЛЬ ПЛАМЕНИ
ЭЛЕКТРОННАЯ СИСТЕМА

Контроль пламени
Фотоэлемент фиксирует наличие пламени и режим горения. При нарушении режима горения система корректирует/прекращает подачу топлива

SAFETY
МНОГОУРОВНЕВАЯ СИСТЕМА БЕЗОПАСНОСТИ

Надежная защита
Приборы оснащены системой стабилизации пламени, защитной термопарой, встроенным защитным термостатом, системой охлаждения камеры сгорания

Дизельные тепловые пушки **SIBER HEAT**



Дизельные теплогенераторы прямого нагрева серии Siber Heat обладают высоким КПД и повышенной надежностью. В новом эксклюзивном дизайне доступны модели на 10, 20 и 30 кВт. Тепловые пушки Siber Heat предназначены для обогрева нежилых помещений, строительных объектов и производственных площадок. Многоуровневая система безопасности и контроль стабилизации пламени обеспечивает безопасную эксплуатацию, а встроенный электронный термостат поддерживает заданную температуру в помещении.

Эффективный быстрый обогрев. Высокая мобильность



Новый запатентованный
эксклюзивный дизайн



Встроенный электронный
термостат



Встроенный датчик
уровня топлива



Двухуровневая система
очистки топлива



Технические характеристики

Параметры / Модель		BHDP-10SH	BHDP-20SH	BHDP-30SH
Номинальная тепловая мощность	кВт	10	20	30
Параметры электросети	В	220		
Номинальная потребляемая мощность	Вт	230		
Производительность по воздуху	м³/ч	450	550	720
Тип топлива		дизель		
Объем топливного бака	л	12		19
Время непрерывной работы / Расход топлива	ч / кг/ч	15 / 0,8	6 / 1,6	8 / 2,4
Способ подачи топлива		компрессор		
Диаметр отверстия выхода горячего воздуха	мм	220		260
Размер прибора (Ш×В×Г)	мм	690 × 410 × 260		770 × 610 × 430
Размер упаковки (Ш×В×Г)	мм	720 × 410 × 325		800 × 490 × 370
Вес нетто / брутто	кг	10,5 / 12,8		18 / 20,5

Дизельные тепловые пушки TUNDRA BHDP

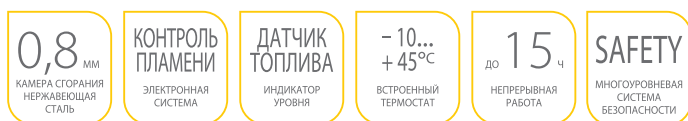

Дизельные теплогенераторы прямого нагрева серии BHDP — это мощные профессиональные теплогенераторы, работающие на дизельном топливе. Они обладают высокой надежностью, имеют КПД около 100% и способны выдавать от 10 до 100 кВт тепла в зависимости от модели.

Дизельные теплогенераторы Ballu серии BHDP нечувствительны к резким перепадам температур, имеют встроенный терморегулятор для поддержания температуры в помещении.

Кроме того, защита от перегрева, контроль стабилизации пламени и низкотемпературный кожух обеспечивают безопасную эксплуатацию.

Надежная работа в суровых климатических условиях



Уникальная запатентованная форма корпуса



Камера сгорания – 0,8 мм нержавеющая сталь

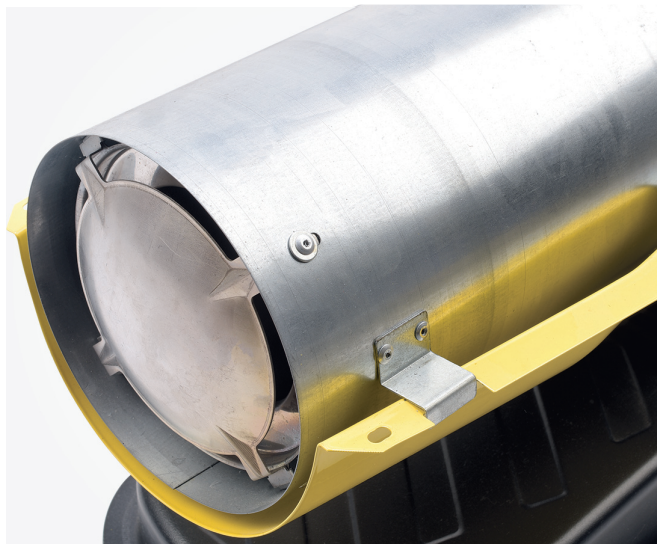

Встроенный термостат от -10 °С до +45 °С



Встроенный датчик уровня топлива



Технические характеристики

Параметры / Модель		BHDP-10	BHDP-20	BHDP-30	BHDP-50	BHDP-100
Номинальная тепловая мощность	кВт	10	20	30	50	100
Параметры электросети	В	220				
Номинальная потребляемая мощность	Вт	200		230		640
Производительность по воздуху	м³/ч	590		700	760	1300
Тип топлива		дизель				
Объем топливного бака	л	12		17	38	68
Время непрерывной работы / Расход топлива	ч / кг/ч	15 / 0,8	6 / 1,6	8 / 2,4	9 / 4,0	7 / 8,3
Способ подачи топлива		компрессор				насос
Диаметр отверстия выхода горячего воздуха	мм	180		225	235	320
Размер прибора (ШхВхГ)	мм	680 × 400 × 280		770 × 440 × 310	860 × 460 × 380	1215 × 705 × 505
Размер упаковки (ШхВхГ)	мм	690 × 410 × 325		770 × 490 × 370	880 × 525 × 395	1110 × 680 × 505
Вес нетто / брутто	кг	10,5 / 12		16,6 / 18,5	22 / 24	41 / 45

Дизельные тепловые пушки **TUNDRA BHDN**



Дизельные теплогенераторы непрямого нагрева серии BHDN — это мощные профессиональные теплогенераторы, работающие на дизельном топливе. Они обладают высокой надежностью, имеют КПД около 85% и способны выдавать от 20 до 80 кВт чистого тепла в зависимости от модели. Дизельные теплогенераторы Ballu серии BHDN благодаря уникальной конструкции, позволяющей отводить продукты сгорания топлива за пределы обогреваемого помещения, способны отапливать жилые пространства и помещения. Кроме того, защита от перегрева, контроль стабилизации пламени и низкотемпературный кожух обеспечивают безопасную эксплуатацию.

Площадь обогрева — до 800 м²



Трехходовой теплообменник из стали AISI 310S



Насосная система питания (модели BHDN-30/50/80)

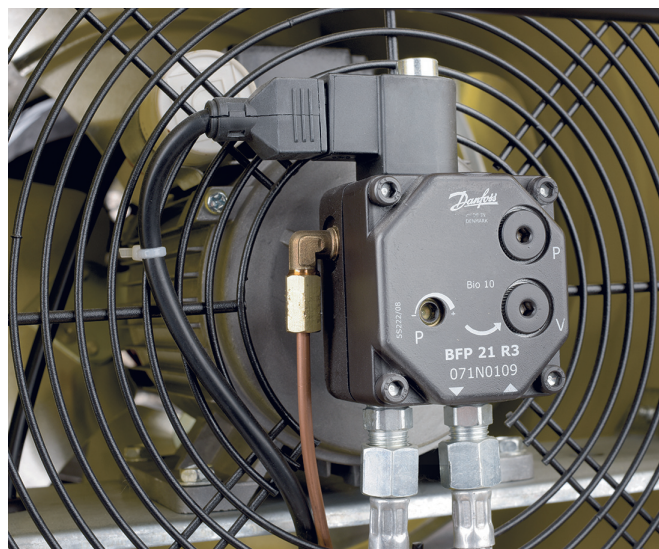

Двухуровневая система очистки топлива

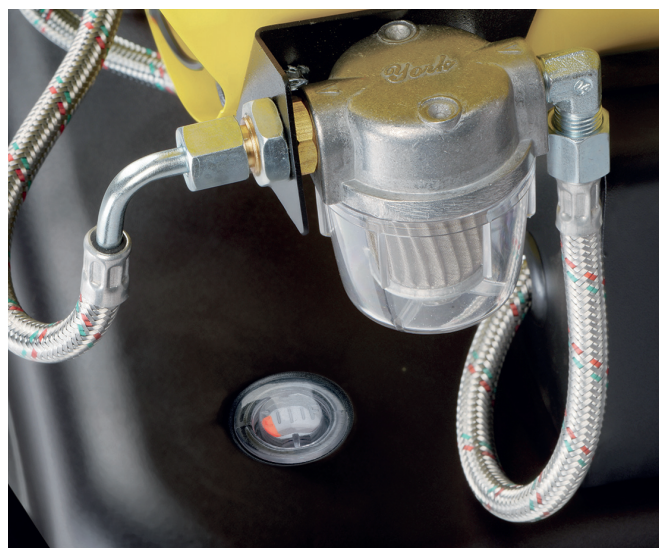

Технические характеристики

Параметры / Модель		BHDN-20	BHDN-30	BHDN-50	BHDN-80
Номинальная тепловая мощность	кВт	20	30	50	80
Параметры электросети	В	220			
Номинальная потребляемая мощность	Вт	230	250	750	750
Производительность по воздуху	м³/ч	500	760	2000	2000
Тип топлива		дизель			
Объем топливного бака	л	24	50	68	
Время непрерывной работы / Расход топлива	ч / кг/ч	15 / 1,6	17 / 2,4	15 / 4,0	9 / 6,4
Способ подачи топлива		компрессор		насос	
Диаметр отверстия выхода горячего воздуха / диаметр дымохода	мм	225 / 120	275 / 120	340 / 150	
Размер прибора (ШxВxГ)	мм	890 × 675 × 440	1110 × 670 × 500	1220 × 800 × 500	1220 × 800 × 500
Размер упаковки (ШxВxГ)	мм	825 × 525 × 360	1075 × 565 × 445	1275 × 795 × 505	1275 × 795 × 505
Вес нетто / брутто	кг	22 / 24	34,4 / 38,6	59 / 64	59 / 64





ПРОМЫШЛЕННЫЕ МОБИЛЬНЫЕ ВЕНТИЛЯТОРЫ

Высокопроизводительная вентиляция помещений

Мобильные промышленные вентиляторы серии BIF используются для проветривания помещений и выравнивания температуры в разных их частях, охлаждения или просушивания, а также в технологических процессах. Кроме того, благодаря организации принудительной циркуляции воздуха, вентиляторы позволяют повысить эффективность работы любой климатической техники (обогревающей, охлаждающей, осушающей или увлажняющей).

Вентиляторы активно применяются в мастерских, станциях техобслуживания, на производстве и предприятиях агропромышленного комплекса, при строительнo-отделочных работах, в местах большого скопления людей. Часто используются в качестве оперативного решения для проветривания помещений с недостаточной или неисправной системой вентиляции, а также для дымоудаления при чрезвычайных ситуациях.

Модельный ряд

	Модель	Производительность (м³/ч)	
		8000	12500
<p>Промышленные мобильные вентиляторы BIF-B</p>  <p>NEW</p>	BIF-8B	•	
<p>Промышленные мобильные вентиляторы BIF-D</p>  <p>NEW</p>	BIF-12D		•

Преимущества

ВЫСОКАЯ

ПРОИЗВОДИТЕЛЬ-
НОСТЬ

Высокая производительность
Обеспечивает быструю вентиляцию помещений

3

СКОРОСТНЫХ
РЕЖИМА

3 скоростных режима
Позволяют выбрать оптимальную производительность

УГОЛ НАКЛОНА

РЕГУЛИРУЕМЫЙ

Регулируемый угол наклона
Фиксация нужного положения с помощью удобных барашковых винтов

МОБИЛЬНОСТЬ

ПРИМЕНЕНИЯ

Мобильная конструкция
Удобная рама и колёсное шасси позволяют легко перемещать вентиляторы

ЛОПАСТИ

ИЗ МЕТАЛЛА

Металлические лопасти
Сохраняют форму при длительной эксплуатации

ФИКСАТОР КАБЕЛЯ

УДОБСТВО
В ЭКСПЛУАТАЦИИ

Элементы для намотки кабеля
Обеспечивают удобство транспортировки и хранения

Мобильные промышленные вентиляторы

BIF



* UNIVERSAL – для модели BIF-8B

** ОПОРА НА КОЛЕСАХ – для модели BIF-12B

Высокопроизводительные мобильные промышленные вентиляторы серии BIF служат для проветривания помещений, обеспечения циркуляции воздуха, а также направленного обдува. Вентиляторы имеют удобную регулировку угла наклона корпуса с удобной фиксацией барашковыми винтами. Легкий и прочный металлический корпус и надежные алюминиевые лопасти обеспечивают долгий срок службы. Специальные элементы для намотки кабеля повышают удобство использования и хранения. Опоры приборов имеют упругие насадки, которые снижают шум и вибрации при эксплуатации.

Возможность настенного монтажа вентилятора BIF-8B для экономии рабочего пространства



Модельный ряд вентиляторов серии ВІF



BIF-8B

Для равномерного распределения воздуха



BIF-12D

Для направленного обдува

Корпус «Корзина»



ДЛЯ ОБЩЕЙ
ВЕНТИЛЯЦИИ

Корпус «Барабан»

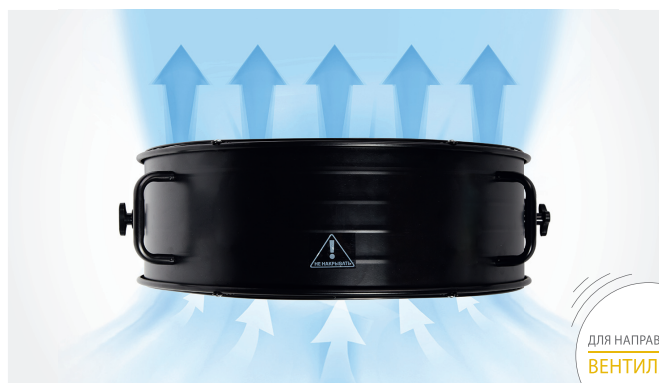

ДЛЯ НАПРАВЛЕННОЙ
ВЕНТИЛЯЦИИ

Кронштейн для подвеса в комплекте (BIF-8B)



Удобная намотка кабеля



Технические характеристики

Параметры / Модель		BIF-8B	BIF-12D
Диаметр	мм	500 мм / 20"	600 мм / 24"
Мощность	Вт	135 / 120 / 110	250 / 215 / 185
Производительность	м³/ч	8000	12500
Степень защиты		IP21	
Напряжение питания	В	~ 230	
Размер прибора (ШxВxГ)	мм	580 × 590 × 265	730 × 750 × 280
Вес нетто / брутто	кг	5,3 / 5,9	13,8 / 14,7



ЭЛЕКТРИЧЕСКИЕ ИНФРАКРАСНЫЕ ОБОГРЕВАТЕЛИ

Эффективный обогрев в любых условиях

Инфракрасные обогреватели Ballu — новое слово в системах эффективного обогрева. Благодаря принципу инфракрасного излучения обогреватели греют предметы, а не воздух, тем самым позволяя добиться высокой экономичности использования электроэнергии. В ИК обогревателях Ballu применяются самые современные технологии, позволяющие приборам оставаться эффективными и сохранять неизменный внешний вид на протяжении всего срока эксплуатации. Широкий модельный ряд позволяет оптимальным способом решить поставленную задачу любой сложности. Инновационная конструкция обогревателей с использованием запатентованных решений обеспечивает максимально эффективный обогрев в любых условиях. Сертификаты соответствия, в том числе международным стандартам, и санитарно-эпидемиологические заключения подтверждают безопасность обогревателей.

Модельный ряд

	Мощность (кВт)											
		0,3	0,6	0,8	1	1,2	1,5	2,0	3,0	4,5	6,0	
Панельные инфракрасные обогреватели AP4			•	•	•				•	•		
Панельные инфракрасные обогреватели AP4-W	NEW		•	•	•							
Панельные инфракрасные обогреватели AP4-B	NEW				•				•			
Панельные инфракрасные обогреватели APL	NEW		•	•	•			•	•	•		
Инфракрасные обогреватели с открытым ТЭНом T					•			•	•	•	•	•
Ламповые инфракрасные обогреватели L									•	•		
Ламповые инфракрасные обогреватели LW2								•				
Ламповые инфракрасные обогреватели LW							•	•				
Ламповые инфракрасные обогреватели LM	NEW							•		•		
Инфракрасные обогреватели для подвесных потолков S2	NEW	•	•									

Механический термостат BMT-1, BMT-2 - дополнительная опция

Преимущества

**СДЕЛАНО
В РОССИИ**

РАЗРАБОТАНО
ПРОИЗВЕДЕНО

Российская разработка
Большинство моделей разработано и производится в России

**МОНТАЖНЫЙ
НАБОР**

В КОМПЛЕКТЕ

Простой монтаж

Большинство ИК обогревателей комплектуется универсальными поворотными кронштейнами с барашковыми метизами для удобного монтажа без использования инструментов

УНИКАЛЬНАЯ

РАЗРАБОТКА

Запатентованные технологии
Эргономичный трапециевидный корпус приборов экономит пространство и делает обогреватели практически незаметными в помещении

UNIVERSAL

УНИВЕРСАЛЬНЫЙ
ОБОГРЕВ

Универсальность

Широкий модельный ряд ИК обогревателей позволяет подобрать оборудование для эффективного выполнения задачи любой сложности

100%

РАВНОМЕРНЫЙ
ОБОГРЕВ

Равномерный обогрев
Отражатели специальной формы обеспечивают равномерный прогрев в пределах рабочей зоны приборов

AISI 430

НЕРЖАВЕЮЩАЯ
СТАЛЬ

**Надежная защита
Нержавеющая сталь**

Элементы корпуса многих обогревателей изготовлены из нержавеющей стали, которая сохраняет неизменный внешний вид на протяжении всего срока службы

Электрические инфракрасные обогреватели AP4 / AP4-W / AP4-B

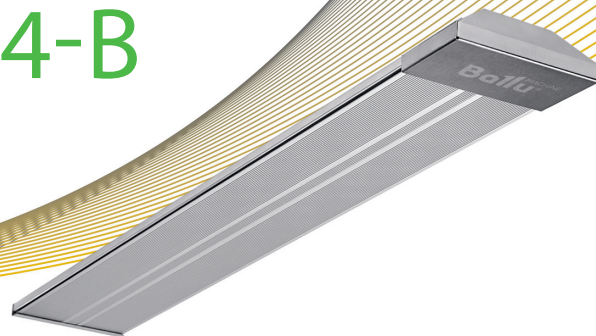

Новое поколение инфракрасных обогревателей Ballu серии AP4 / AP4-W / AP4-B — для локального обогрева рабочих зон в помещениях с высокими потолками или плохой теплоизоляцией, где применение традиционных способов отопления малоэффективно. Универсальные поворотные кронштейны в комплекте поставки дают возможность удобного монтажа и регулировки угла обогрева. Обогреватели имеют еще более компактный корпус и стенки с увеличенными углами наклона, благодаря которым прибор под потолком визуально выглядит намного тоньше. Повышенная степень пылевлагозащиты IP54 допускает применение обогревателей даже на улице. Модельный ряд представлен моделями в серебристом корпусе, с элементами из нержавеющей стали (AP4), с высокоэффективными панелями с черным анодированием (AP4-B) и в белом корпусе (AP4-W). На все модели предоставляется расширенная гарантия 3 года.

Эффективный и незаметный обогрев в любых условиях



Три варианта корпуса в традиционном, белом и интерьерном исполнении

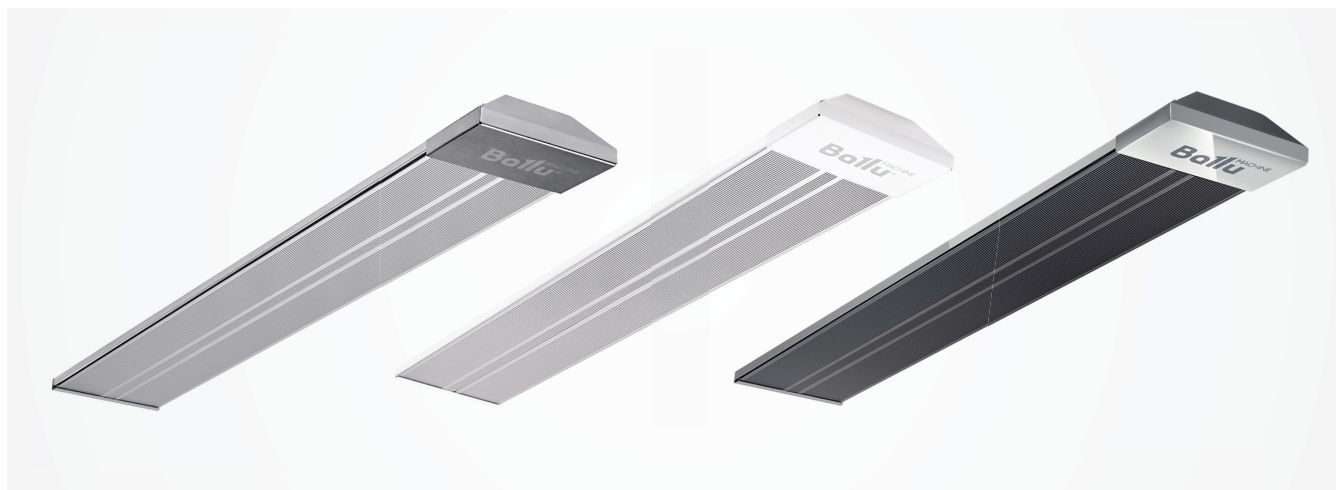

BIH-AP4

BIH-AP4-W

BIH-AP4-B

Универсальные поворотные кронштейны в комплекте



Высокая степень пылевлагозащиты IP54



Технические характеристики

Параметры / Модель		BIH-AP4-0.6 / BIH-AP4-0.6-W	BIH-AP4-0.8 / BIH-AP4-0.8-W	BIH-AP4-1.0 / BIH-AP4-1.0-W / BIH-AP4-1.0-B	BIH-AP4-2.0 / BIH-AP4-2.0-B	BIH-AP4-3.0
Номинальная мощность	кВт	0,6	0,8	1	2	3
Напряжение питания	В	230				400
Максимальный номинальный ток	А	2,8	3,6	4,5	9,1	4,4
Высота установки	м	2,4 ... 3,5			2,4 ... 4,5	
Площадь обогрева основного / дополнительного	м²	6 / 12	8 / 16	12 / 20	20 / 40	30 / 60
Степень защиты		IP54				
Размеры прибора (Ш×В×Г)	мм	820 × 40 × 130	1060 × 40 × 130	1300 × 40 × 130	1300 × 40 × 255	1190 × 40 × 380
Размеры упаковки (Ш×В×Г)	мм	875 × 55 × 150	1115 × 55 × 150	1355 × 55 × 150	1355 × 55 × 280	1250 × 55 × 410
Вес нетто / брутто	кг	2,0 / 2,3	2,6 / 3,0	3,2 / 3,6	6,5 / 7,2	9,6 / 10,5

Электрические инфракрасные обогреватели APL

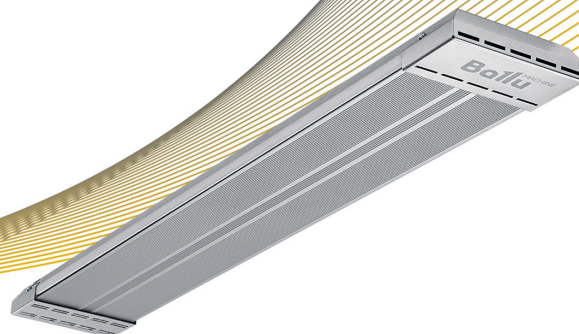

Новые инфракрасные обогреватели Ballu серии APL — экономичные отопительные приборы для направленного обогрева. Все модели серии APL оснащаются встроенными кронштейнами и комплектом метизов для удобного подвеса к потолку. Обогреватели серии VH-APL комплектуются панелями с анодированием увеличенной толщины (25 мкм) для эффективного обогрева. Широкий модельный ряд серии позволяет наиболее гибко подобрать приборы для обогрева помещений самой различной площади и высоты. Подобно солнцу, они излучают тепловую энергию в инфракрасном спектре. Тепло практически не поглощается воздухом и без потерь достигает обогреваемых поверхностей, которые, в свою очередь, нагревают воздух. Это создает мягкий микроклимат в помещении и способствует более экономному расходу электроэнергии.

Незаметный комфортный обогрев



Специальное рифление рабочих панелей повышает эффективность инфракрасного обогрева



Трапецевидная форма корпуса (запатентовано)

Кронштейны с монтажным комплектом для подвеса



Технические характеристики

Параметры / Модель		ВН-АРЛ-0,6	ВН-АРЛ-0,8	ВН-АРЛ-1,0	ВН-АРЛ-1,5	ВН-АРЛ-2,0	ВН-АРЛ-3,0
Номинальная мощность	кВт	0,6	0,8	1	1,5	2	3
Напряжение питания	В	230					
Максимальный номинальный ток	А	2,6	3,5	4,4	6,6	8,7	13,1
Высота установки	м	2,4 ... 3,5				2,4 ... 4,5	
Площадь обогрева основного / дополнительного	м²	6 / 12	8 / 16	10 / 20	15 / 30	20 / 40	30 / 60
Размеры прибора (ШхВхГ)	мм	885 × 40 × 130	1125 × 40 × 130	1365 × 40 × 130	1795 × 40 × 130	1365 × 40 × 255	1795 × 40 × 255
Размеры упаковки (ШхВхГ)	мм	915 × 55 × 150	1150 × 55 × 150	1390 × 55 × 150	1820 × 55 × 155	1390 × 55 × 275	1820 × 55 × 275
Вес нетто / брутто	кг	2,3 / 2,6	2,8 / 3,2	3,4 / 3,8	4,4 / 4,9	6,7 / 7,4	8,6 / 9,1

Электрические инфракрасные обогреватели

T

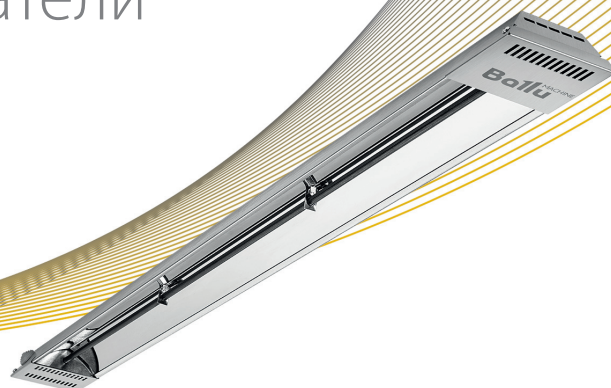

Инфракрасные обогреватели Ballu серии T — мощные инфракрасные обогреватели с открытым ТЭНом для направленного обогрева в любых условиях. Серия эффективна даже при отрицательных температурах и на ветру. Мощные трёхфазные модели применяются для обогрева промышленных и складских помещений, цехов, ангаров, выставочных и спортивных залов, на открытых площадках и строительных объектах. Модели до 2 кВт часто используются на верандах частных домов, открытых зонах кафе и ресторанов, в беседках, а также в гаражах и подсобных помещениях. Обогреватели можно установить под углом для равномерного обогрева с разных сторон. Отражатель из жаростойкой зеркальной нержавеющей стали не темнеет со временем, сохраняя первоначальную эффективность на протяжении всего срока службы.

Мощный направленный обогрев с высоты до 20 метров

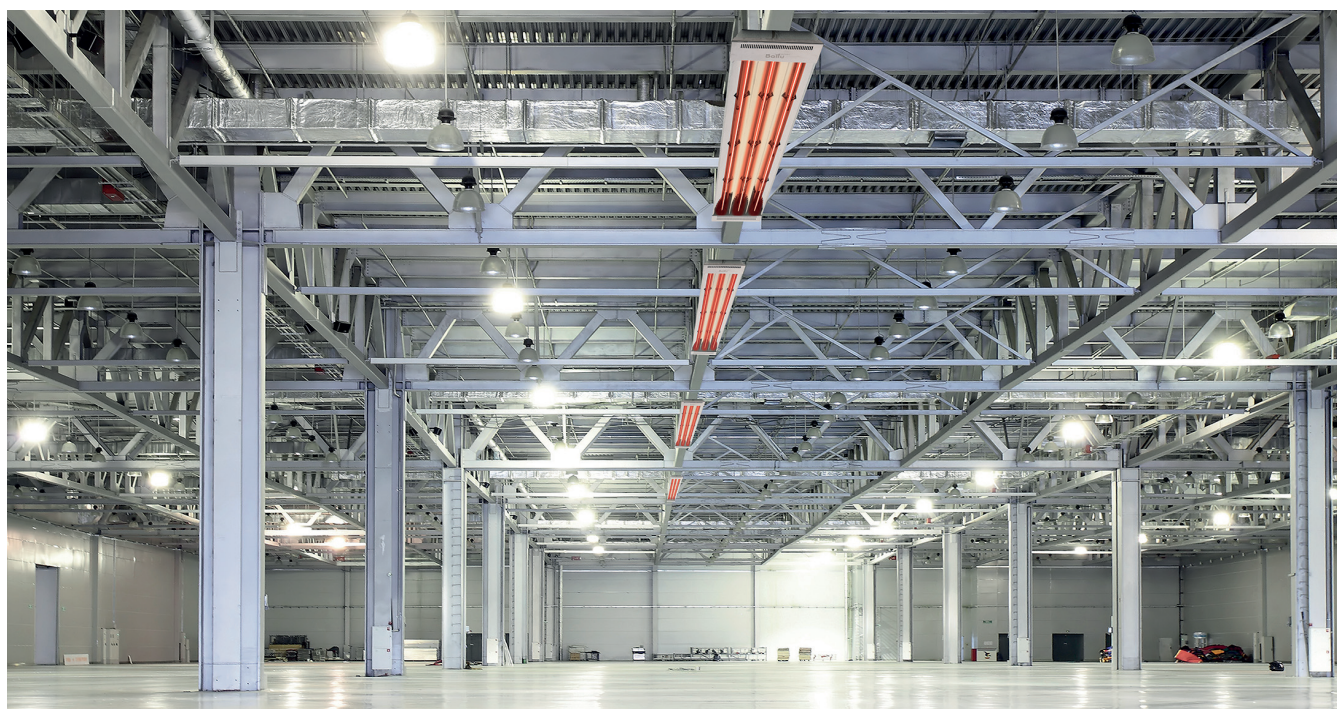

Цельный отражатель из жаропрочной нержавеющей стали обеспечивает неизменно высокую эффективность обогрева



Надежные высокотемпературные ТЭНы



Установка под углом обеспечит максимально эффективный обогрев

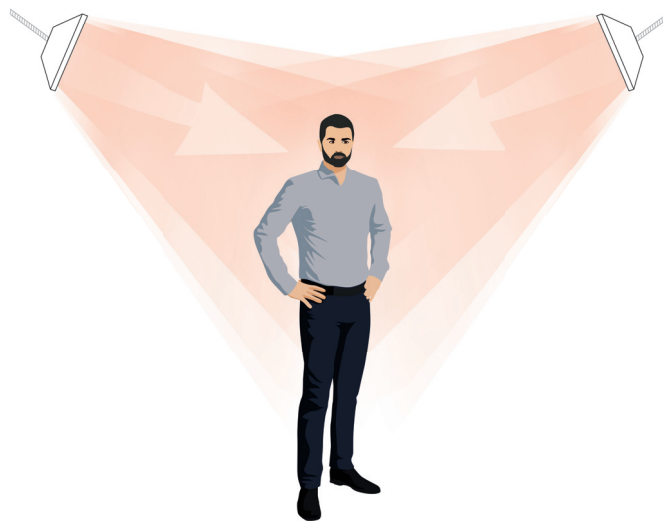

Технические характеристики

Параметры / Модель		ВН-Т-1.0-Е	ВН-Т-1.5-Е	ВН-Т-2.0-Е	ВН-Т-3.0	ВН-Т-4.5	ВН-Т-6.0
Номинальная мощность	кВт	1	1,5	2	3	4,5	6
Напряжение питания	В	230		400			
Максимальный номинальный ток	А	4,4	6,8	8,7	4,4	6,8	8,7
Высота установки	м	2,5 ... 3,5			4 ... 20		
Площадь обогрева основного / дополнительного	м ²	10 / 20	15 / 30	20 / 40	30 / 60	45 / 80	60 / 120
Размеры прибора (Ш×В×Г)	мм	935 × 45 × 110	1360 × 45 × 110	1735 × 45 × 110	935 × 45 × 305	1360 × 45 × 305	1735 × 60 × 305
Размеры упаковки (Ш×В×Г)	мм	955 × 55 × 130	1380 × 55 × 130	1750 × 55 × 130	955 × 70 × 325	1380 × 75 × 325	1750 × 75 × 325
Вес нетто / брутто	кг	1,9 / 2,2	2,8 / 3,2	3,1 / 3,9	5,0 / 5,5	6,8 / 7,5	8,3 / 9,9

Электрические инфракрасные обогреватели

L

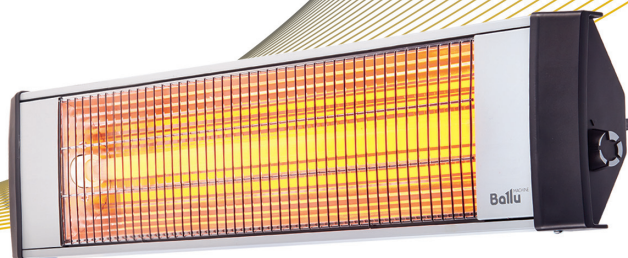

- ТЕРМОСТАТ
ВСТРОЕННЫЙ
- 100%
РАВНОМЕРНЫЙ
ОБОГРЕВ
- IP24
ПЫЛЕВЛАГО-
ЗАЩИТА
- СТАЛЬНОЙ
КОРПУС
ПРОЧНЫЙ
- ПОВОРОТНЫЕ
КРОНШТЕЙНЫ
В КОМПЛЕКТЕ
- ЗАЩИТНАЯ
РЕШЕТКА
В КОМПЛЕКТЕ

РАЗРАБОТАНО В
РОССИИ

Ламповые инфракрасные обогреватели Ballu серии L — универсальный тип инфракрасных обогревателей, которые прекрасно подходят для обогрева полуоткрытых помещений и открытых площадок. Повышенная IP-защита позволяет использовать их даже в дождь. Обогреватель может монтироваться практически на любую поверхность при помощи комплекта кронштейнов и барашковых винтов для монтажа без использования инструментов. Также возможна установка на стальной телескопический штатив BIN-LS-220, позволяющий оперативно переносить прибор. Обогреватель выполнен в стальном корпусе с системой конвективного охлаждения, которая предотвращает его чрезмерный нагрев, а стальная хромированная решётка защищает от случайного касания нагревательного элемента. Прибор оснащается отражателем со специальным оребрением, обеспечивающим равномерное распределение теплового потока по всей зоне обогрева.

Отражатель с оребрением для 100% равномерного обогрева

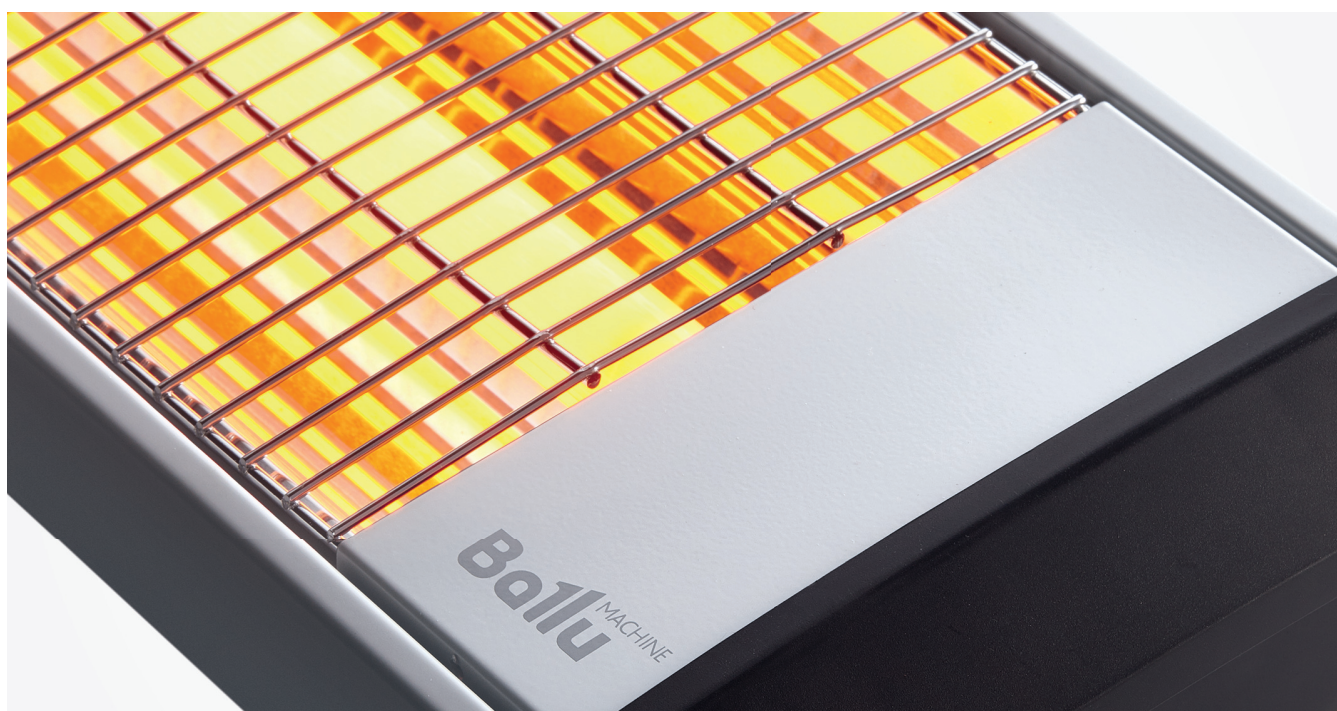

Встроенный термостат для поддержания температуры



Универсальные поворотные кронштейны в комплекте



Возможна установка на профессиональный стальной телескопический штатив ВІН-LS-220 (опция)

Технические характеристики

Параметры / Модель		ВІН-L-2.0	ВІН-L-3.0
Номинальная мощность	кВт	2	3
Напряжение питания	В	230	
Максимальный номинальный ток	А	9,1	13,6
Подключение к сети		сетевой шнур с вилкой	
Высота установки	м	до 3,5	до 4,5
Площадь обогрева основного	м ²	25	35
Размеры прибора (Ш×В×Г)	мм	740 × 90 × 180	940 × 90 × 180
Размеры упаковки (Ш×В×Г)	мм	790 × 130 × 230	990 × 130 × 230
Вес нетто / брутто	кг	3,0 / 3,4	3,6 / 4,0

Электрические инфракрасные обогреватели LW2

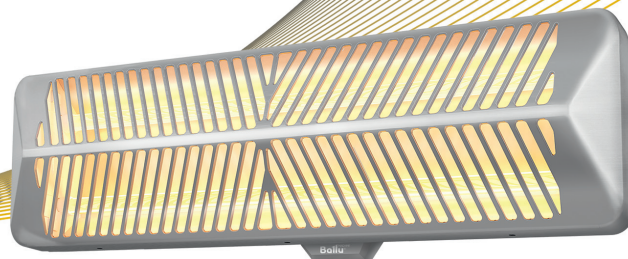

Pt^S Platinum series



Новейшая разработка BALLU: уникальный дизайн и самые современные технологии воплощены в новом ламповом инфракрасном обогревателе серии LW2.

Эти компактные универсальные обогреватели прекрасно подходят для обогрева как закрытых помещений, так и открытых зон. Обогреватель может устанавливаться на любую стену или колонну. Современные инфракрасные лампы обеспечивают интенсивный инфракрасный нагрев и сохраняют свою эффективность даже на открытом воздухе в любое время года. Специальная форма корпуса и передняя решетка с увеличенной площадью максимизируют зону обогрева.

Эксклюзивный дизайн Platinum series отлично подойдет как для дорогого ресторана, так и для уютной дачной веранды.

Инфракрасный обогрев на открытом воздухе



Уникальный дизайн Platinum series

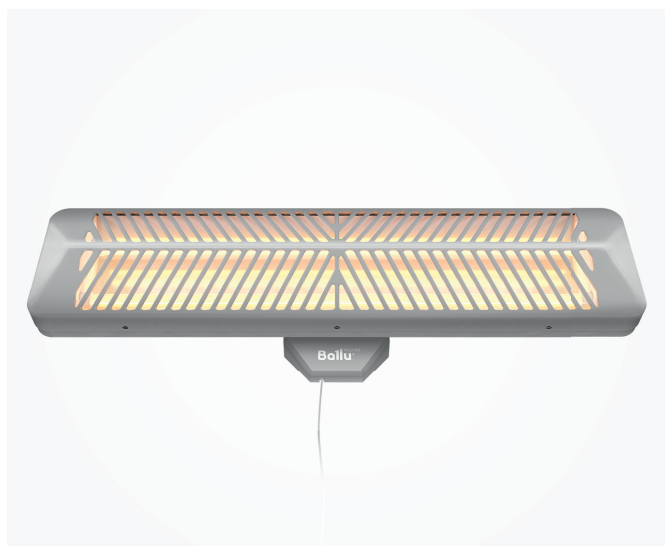

Эффективный обогрев на открытом воздухе весь год



Два уровня мощности: 750 и 1500 Ватт

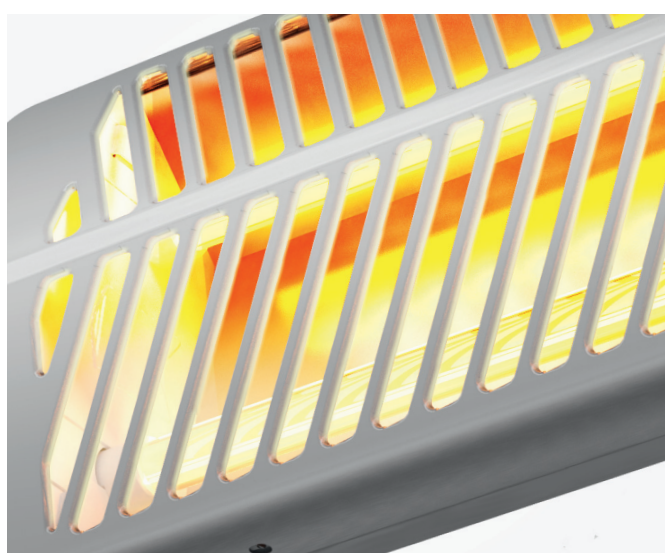

Встроенный кронштейн с возможностью наклона

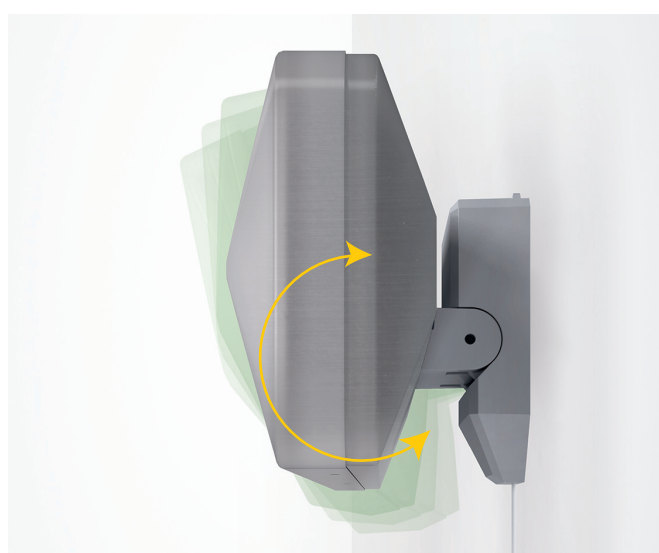

Технические характеристики

Параметры / Модель		ВН-LW2-1.5
Номинальная мощность	кВт	1,5 / 0,75
Напряжение питания	В	230
Максимальный номинальный ток	А	6,5
Подключение к сети		сетевой шнур с вилкой
Высота установки	м	1,8 ... 2,5
Площадь обогрева	м ²	25
Размеры прибора (ШxВxГ)	мм	555 × 120 × 135
Размеры упаковки (ШxВxГ)	мм	605 × 165 × 175
Вес нетто / брутто	кг	1,5 / 1,8

Электрические инфракрасные обогреватели LW

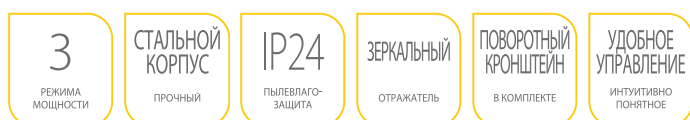
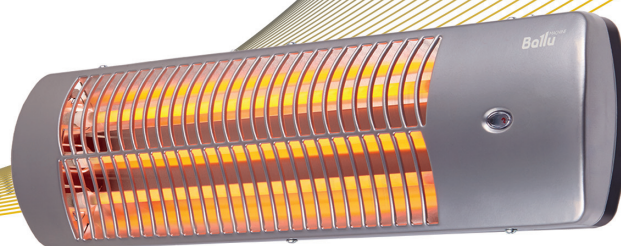

Ламповые инфракрасные обогреватели Vallu серии-LW — универсальный тип инфракрасных обогревателей, которые прекрасно подходят для обогрева как закрытых, так и полуоткрытых помещений. Обогреватель может монтироваться на любую настенную поверхность при помощи кронштейна с регулировкой угла наклона (в комплекте поставки).

Прибор имеет 3 режима работы: 500, 1000 и 1500 Вт, что позволяет подобрать оптимальную мощность для комфортного обогрева. С помощью шнура дистанционного управления можно удобно включать и выключать прибор, даже если тот подвешен высоко на стене или колонне. Повышенная пылевлагозащита IP24 позволяет устанавливать прибор на открытом воздухе, а интенсивный тепловой поток позволяет согреться даже на ветру или морозе.

Инфракрасный обогрев на открытом воздухе



Три уровня мощности:
500, 1000 или 1500 Вт

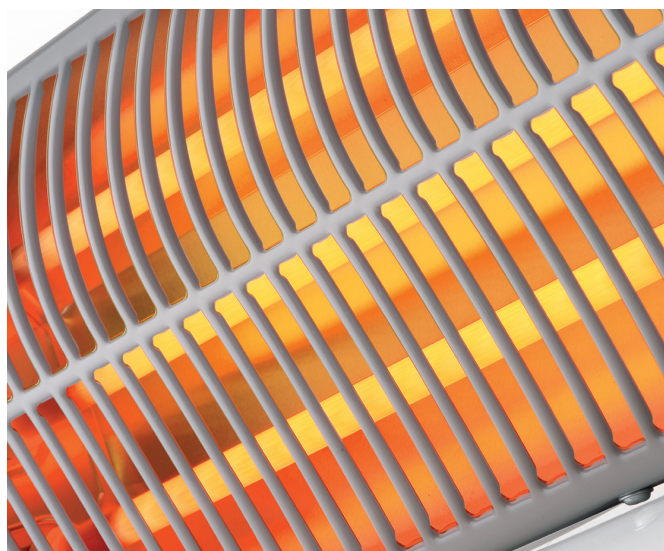

Удобный переключатель
и индикация режима



Поворотный кронштейн
для настенного подвеса



Технические характеристики

Параметры / Модель		ВН-LW-1.2	ВН-LW-1.5
Номинальная мощность	кВт	1,2 / 0,6	1,5 / 1 / 0,5
Напряжение питания	В	230	
Максимальный номинальный ток	А	5,4	6,8
Подключение к сети		сетевой шнур с вилкой	
Высота установки	м	1,8 ... 2,5	
Площадь обогрева	м ²	20	25
Размеры прибора (Ш×В×Г)	мм	550 × 115 × 150	560 × 120 × 165
Размеры упаковки (Ш×В×Г)	мм	565 × 140 × 180	585 × 135 × 180
Вес нетто / брутто	кг	1,3 / 1,5	1,7 / 2,0

Мобильный инфракрасный обогреватель

LM

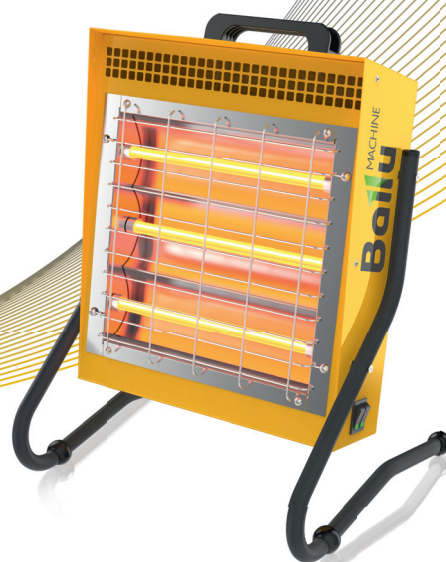

- ЭФФЕКТИВНЫЙ ОБОГРЕВ
НА ВЕТРУ И МОРОЗЕ
- 3
РЕЖИМА МОЩНОСТИ
- DIRECT
НАПРАВЛЕННЫЙ ОБОГРЕВ
- ДАТЧИК
ЗАЩИТЫ ОТ ОПРОКИДЫВАНИЯ
- UNIVERSAL
НАСТЕННЫЙ/НАПОЛЬНЫЙ МОНТАЖ
- СТАЛЬНОЙ КОРПУС
ПРОЧНАЯ КОНСТРУКЦИЯ

 СДЕЛАНО В РОССИИ

Мобильные ламповые инфракрасные обогреватели серии LM – универсальный тип обогревателей, которые прекрасно подходят для направленного обогрева рабочих зон и участков с возможностью быстрой и удобной переноски. Прочный стальной корпус с отверстиями для конвективного отвода тепла делает обогреватель надежным рабочим инструментом. Прибор имеет съемные опоры для напольного размещения и удобную ручку для переноски. Также возможен монтаж на стену при помощи дополнительного кронштейна (опция). Обогреватели серии LM идеально подходят для локального обогрева рабочих мест в мастерских, СТО, на стройплощадках, в подсобных помещениях, на малых производствах, для быстрой разморозки механизмов, трубопроводов, для осушения стен и окрашенных поверхностей.

Мобильный направленный инфракрасный обогрев рабочих зон и площадок



Хромированная защитная решетка



Эффективные кварцевые инфракрасные лампы

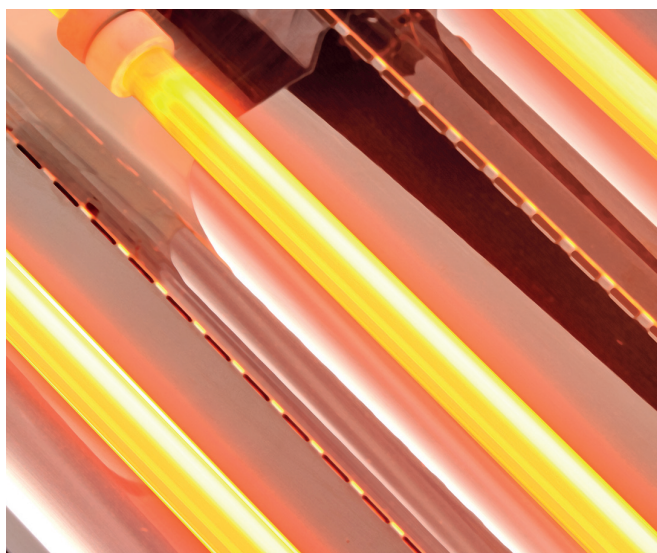

Система комбинированного конвективно-инфракрасного обогрева

Инфракрасный обогрев >>

Интенсивный направленный инфракрасный обогрев. При нахождении в зоне обогрева инфракрасное излучение поглощается предметами, поверхностью тела и одеждой, что создает ощущение комфорта даже при пониженной температуре.

Конвективный обогрев >>

Дополнительный обогрев на основе циркуляции воздуха. Холодный воздух поступает в обогреватель снизу, нагревается в корпусе и выходит через выпускную решетку, равномерно распространяясь по всему помещению.



Технические характеристики

Параметры / Модель		ВИН-ЛМ-1.5	ВИН-ЛМ-3.0
Номинальная мощность	кВт	1,5 / 1 / 0,5	3 / 2 / 1
Напряжение питания	В	230	
Номинальный ток	А	6,5	13
Степень защиты		IP21	
Класс электрозащиты		I	
Подключение к сети		сетевой шнур с вилкой	
Площадь обогрева	м ²	25	35
Размеры прибора (Ш×В×Г)	мм	350 × 460 × 315	520 × 715 × 340
Размеры упаковки (Ш×В×Г)	мм	335 × 380 × 160	500 × 555 × 200
Вес нетто / брутто	кг	3,5 / 4,0	9 / 9,5

Электрические инфракрасные обогреватели

S2

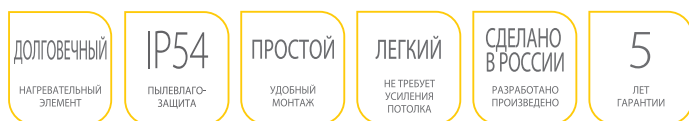

Инфракрасные обогреватели серии S2 — современные экономичные отопительные приборы для направленного обогрева, предназначенные для встраивания в подвесной потолок типа «Армстронг» с ячейкой 600х600 мм. Прекрасно подходят для обогрева офисных, торговых, общественных помещений, кафе и любых других, где используются системы подвесных потолков.

В обогревателях серии применяется новейший нагревательный элемент, работающий по принципу кабельного «тёплого пола». Легкая конструкция корпуса не требует усиления конструкции подвесного потолка. Максимальная эффективность обогрева достигается благодаря двойной теплоизоляции с применением дополнительного экранирования, снижающей потери тепла на нагрев оборотной стороны прибора. Четыре дополнительных элемента крепежа позволяют при необходимости подвесить прибор на тросах. Обогреватели упаковываются в индивидуальную коробку.

Новейший нагревательный элемент и двойная теплоизоляция обеспечивают максимально эффективный обогрев

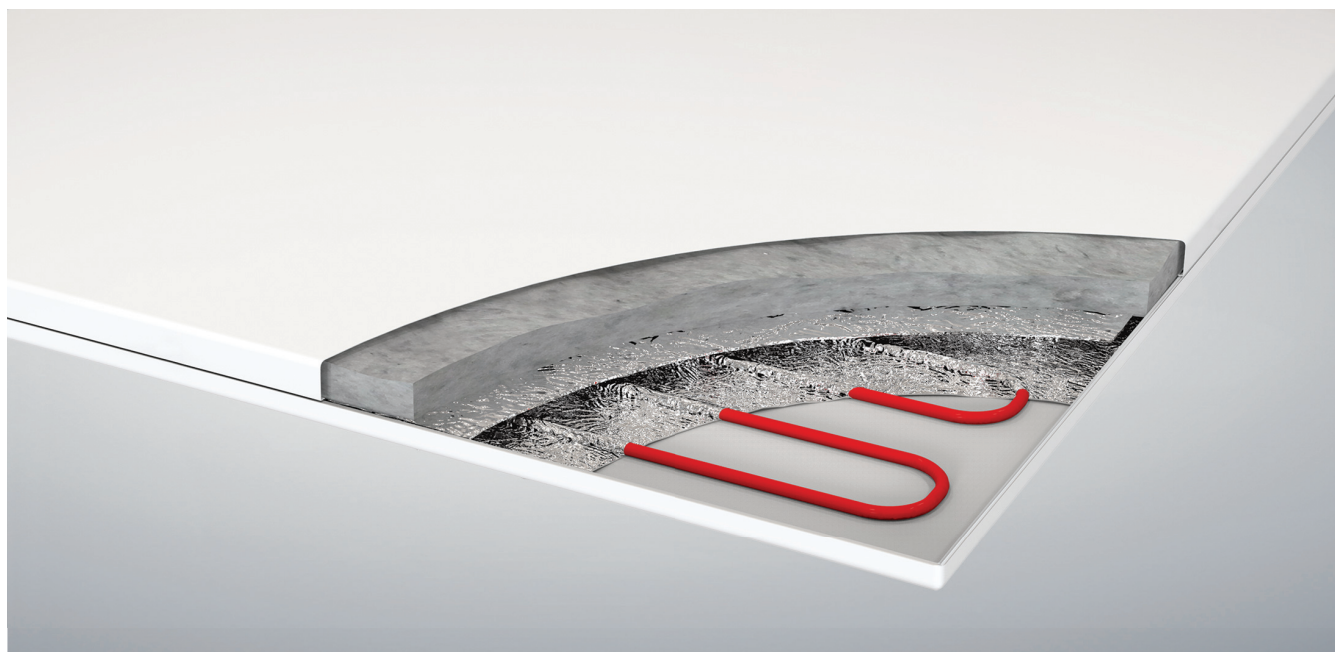

Незаметный монтаж в любые подвесные потолки с ячейкой 600x600 мм



Пылевлагозащита IP54



Комфортный равномерный обогрев



Технические характеристики

Параметры / Модель		ВН-S2-0.3	ВН-S2-0.6
Номинальная мощность	кВт	0,3	0,6
Напряжение питания	В	230	
Максимальный номинальный ток	А	1,3	2,6
Степень защиты		IP54	
Высота установки	м	2,4 ... 3,5	
Площадь обогрева основного/дополнительного	м ²	3 / 6	6 / 12
Размеры прибора (ШxВxГ)	мм	592 x 35 x 592	
Размеры упаковки (ШxВxГ)	мм	615 x 45 x 630	
Вес нетто / брутто	кг	3,4 / 4,0	



ТЕРМОРЕГУЛЯТОРЫ

Интеллектуальное управление климатической техникой

Терморегуляторы (термостаты) Ballu предназначены для поддержания заданной температуры в помещении и применяются для управления любой климатической техникой: обогревателями, охлаждающими приборами, вентиляционным оборудованием.

Терморегуляторы просты в установке, не требуют обслуживания и обеспечивают значительную экономию электроэнергии, благодаря сохранению необходимой температуры без перегревов, а также установке различных режимов работы в зависимости от дня недели и времени суток.

В ассортименте терморегуляторов Ballu представлены две универсальные механические модели BMT и цифровой многофункциональный программируемый терморегулятор BDT.

Механический терморегулятор BMT-1



- Универсальная модель для любых однофазных ИК обогревателей
- Диапазон регулировки +10 ... +30°C
- Максимальный ток коммутации 16 А
- Индикация работы

Цифровой терморегулятор BDT-1



- Большой ЖК экран с подсветкой
- Высокая точность 0,5 °С
- Программирование по дням недели и времени суток
- Автоматический, полуавтоматический и ручной режим работы
- Индикация времени 24 часа
- Максимальный ток коммутации 16 А

Механический терморегулятор BMT-2



- Универсальная модель для любых однофазных ИК обогревателей
- Широкий диапазон регулировки +5 ... +30°C
- Режим Антизамерзания
- Максимальный ток коммутации 16 А (10А*)
- Индикация работы

* При токе до 10А — повышенная точность срабатывания и возможность использования бокового выключателя.

Технические характеристики

Параметры / Модель		BMT-1	BMT-2	BDT-1
Диапазон регулирования температуры	°C	+10 ... +30	+5 ... +30	+5 ... +55
Диапазон измеряемой температуры	°C			0 ... +90
Максимальная мощность нагрузки	Вт	3600		
Максимальный рабочий ток	А	16		
Напряжение питания	В	220 – 240		
Степень защиты		IP 40		IP 20
Внутренний датчик		да		
Выносной датчик		нет		да (опция)
Подсветка дисплея		да		
Размеры прибора (Ш×В×Г)	мм	85 × 40 × 85		90 × 50 × 90
Размеры упаковки (Ш×В×Г)	мм	90 × 55 × 90		95 × 65 × 90
Вес нетто / брутто	кг	0,15 / 0,17		0,17 / 0,22



ВОЗДУШНЫЕ ЗАВЕСЫ

Энергосберегающая защита проемов для всех типов зданий

Тепловые завесы Ballu служат для разделения климатических зон с разными температурами, путем создания мощного воздушного потока в районе окон, дверей и ворот. Применение тепловых завес Ballu позволяет существенно снизить потери энергии, затраченной на обогрев или кондиционирование помещения. При правильном подборе и монтаже завесы обеспечивают снижение тепловых потерь через открытые проёмы до 80%, а срок их окупаемости часто не превышает одного сезона. В холодное время года завесы используются для дополнительного обогрева помещений, а летом, работая в режиме без нагрева, позволяют сохранять в них кондиционируемый воздух и защищать от насекомых.

Модельный ряд

Серия	Тип нагрева	Макс высота подвеса, м	Длина / Тепловая мощность						
			0,6 м	0,8 м	1 м	1,5 м	2 м	2,2 м	2,5 м
Компактные электрические тепловые завесы S1 Eco		до 2,2	3 кВт	3 кВт					
Компактные электрические тепловые завесы S2		до 2,5	3 кВт	5 кВт	6 кВт	9 кВт			
Компактные электрические тепловые завесы S2 Metallic			5 кВт	6 кВт	9 кВт				
Компактные электрические тепловые завесы LT			3 кВт						
Полупромышленные тепловые завесы PS-B(T)		до 3,0			6 кВт	9 кВт			
Полупромышленные водяные тепловые завесы PS-B(W)					5 - 10 кВт	10 - 20 кВт			
Промышленные электрические тепловые завесы PS-M(T)		до 3,5			6 - 9 кВт	9 - 12 кВт	12 - 24 кВт		
Промышленные водяные тепловые завесы PS-M(W)					6 - 15 кВт	12 - 31 кВт	17 - 44 кВт		
Промышленные электрические тепловые завесы PS-H(T)					12 кВт	18 кВт	24 - 36 кВт		
Промышленные водяные тепловые завесы PS-H(W)		до 4,5			11 - 28 кВт	17 - 44 кВт	23 - 59 кВт		
Промышленные завесы без нагрева PS-H(A)					0 кВт	0 кВт	0 кВт		
Интерьерные завесы STELLA		до 4,0					18 кВт	18 кВт	24 кВт
							13 - 49 кВт	13 - 49 кВт	15 - 63 кВт

— Электрический тип нагрева — Водяной тип нагрева — Без нагрева

Преимущества

ГОСТ 32512
СООТВЕТСТВИЕ
СТАНДАРТУ
КАЧЕСТВА

Соответствие стандарту
Первые и единственные воздушные завесы, которые соответствуют новому ГОСТ 32512-2014* «Воздушные завесы. Общие технические условия»

PUNKER
РАБОЧИЕ
КОЛЕСА

Европейские комплектующие
Завесы оснащены высокоэффективными рабочими колесами производства PUNKER (Германия), точная балансировка которых исключает вибрацию и посторонний шум

ПУЛЬТ ДУ
С ЭЛЕКТРОННЫМ
ТЕРМОСТАТОМ

Пульт BRC
Разработанные и произведенные в Европе энергоэффективные пульты BRC с повышенной точностью установки и поддержания заданной температуры

АНТИКОР ПОКРЫТИЕ
КОРПУСА

Антикоррозийная обработка
Многоэтапная антикоррозийная обработка корпуса для защиты даже при работе в сложных климатических условиях

SILENCE GATE
СИСТЕМА
ШУМОПОДАВЛЕНИЯ

Тихая работа
Применение амортизационных демпферов и других конструктивных решений обеспечивает значительное снижение шума завес

AERODYNAMIC
АЭРОДИНАМИЧЕСКАЯ
КОНСТРУКЦИЯ

Аэродинамические направляющие сопла
Особая конструкция сопла формирует мощный направленный поток воздуха на выходе из завесы

* На момент выхода каталога в печать

Тепловые завесы

S1 Eco



- БЫСТРЫЙ НАГРЕВ**
ЭФФЕКТИВНЫЙ СТИЧ-ЭЛЕМЕНТ
- КОМПАКТ**
ФОРМА КОРПУСА
- PLUG & PLAY**
ПОДКЛЮЧЕНИЕ В РОЗЕТКУ
- ТЕРМОСТАТ**
ВСТРОЕННЫЙ
- РЕЖИМ**
РАБОТЫ БЕЗ НАГРЕВА
- ЛУЧШАЯ ЦЕНА**
НА РЫНКЕ



Компактные завесы серии S1 Eco с оптимальным набором функций отлично подходят для установки на стандартные двери и окна выдачи товара. Удобная и простая установка, подвес всего на два винта, подключение к стандартной розетке. Завесы управляются пылевлагозащищенными клавишами со световой индикацией режимов работы.

Модель ВНС-СЕ-3Т дополнительно оснащена встроенным регулировочным термостатом, который позволяет поддерживать нужную температуру в помещении. Антикоррозийная обработка корпуса и прочное полимерное покрытие обеспечивает сохранность внешнего вида завесы на долгие годы.

Необходимые функции по самой доступной цене



ВНС-СЕ-3(L)

ВНС-СЕ-3Т

Оптимизированное расположение элементов



BHC-CE-3

ОПТИМИЗИРОВАННОЕ
РАСПОЛОЖЕНИЕ
ЭЛЕМЕНТОВ В КОРПУСЕ
БЕЗ ПОТЕРИ СКОРОСТИ
ВОЗДУШНОГО ПОТОКА

Нагревательный элемент на основе термостойкого каркаса

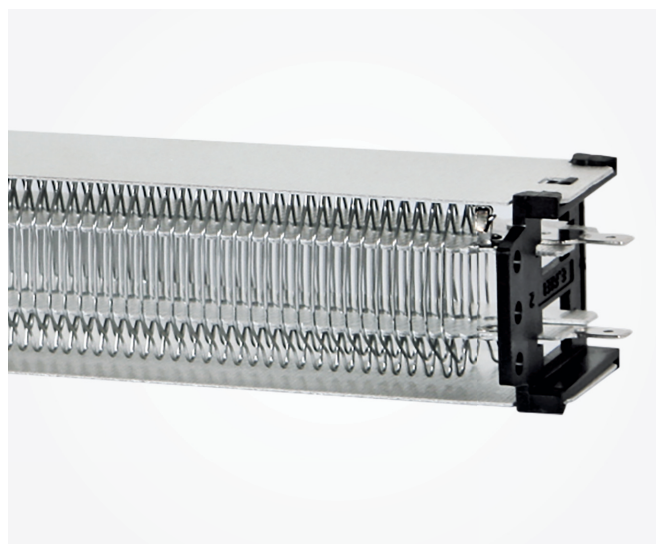

Установочные размеры и габариты

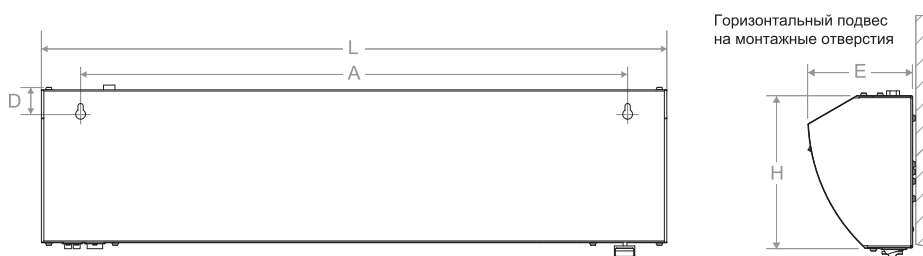

Модель	L, мм	A, мм	E, мм	H, мм
BHC-CE-3L	460	370	135	190
BHC-CE-3	505	415		
BHC-CE-3T	766	670		

Технические характеристики

Параметры / Модель		BHC-CE-3L	BHC-CE-3	BHC-CE-3T
Максимальная высота установки	м	2,2		2,5
Тепловая мощность	кВт	2,5 / 1,25	3 / 1,5	3 / 1,5 / 0
Производительность	м³/ч	250	300	400
Высота установки	м	до 2,2		
Управление		клавиши на корпусе		клавиши на корпусе + терморегулятор
Напряжение питания	В	220		
Габариты прибора (ШxВxГ)	мм	460 x 190 x 135	505 x 190 x 135	770 x 190 x 135
Вес нетто	кг	3,2	3,9	6

Тепловые завесы

S2 / S2 Metallic



Компактные завесы серии S2/S2M с системой Silence Gate, радикально уменьшающей уровень шума. Амортизационные демпферы исключают передачу возможной вибрации от вентиляционных узлов на корпус. Благодаря закрытой передней панели, шум распространяется преимущественно через перфорацию — в потолок, а не на проходящих людей. Низкая высота корпуса делает завесы малозаметными в помещении. Завесы S2 в цвете «серебристый металлик» отлично подходят для интерьерных входных групп в стиле Hi-Tech, например, в кафе, офисы, магазины, шоурумы и т. д. Завесы оснащаются алюминиевыми направляющими соплами, имеющими в сечении аэродинамическую каплевидную форму. Они стабилизируют проходящий поток и уменьшают его рассеивание. Воздушная струя достигает пола с большей скоростью, а значит, лучше защищает проём от попадания холодного воздуха с улицы.

Инновационная система шумоподавления Silence Gate



Амортизационные демпферы

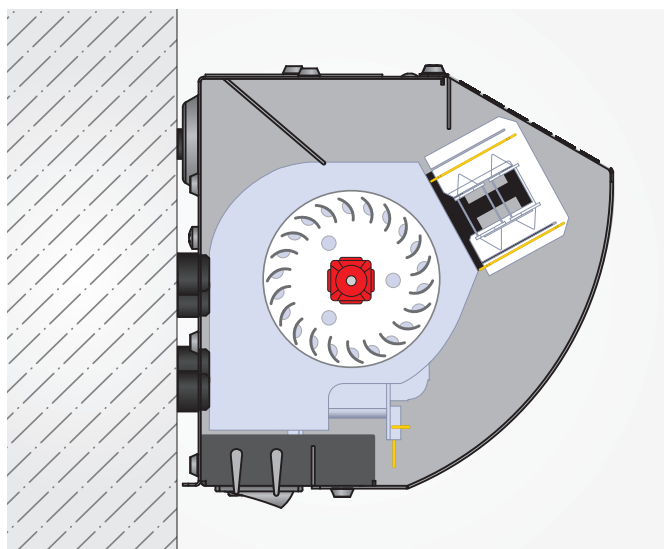

Электронный пульт с термостатом



Установочные размеры и габариты

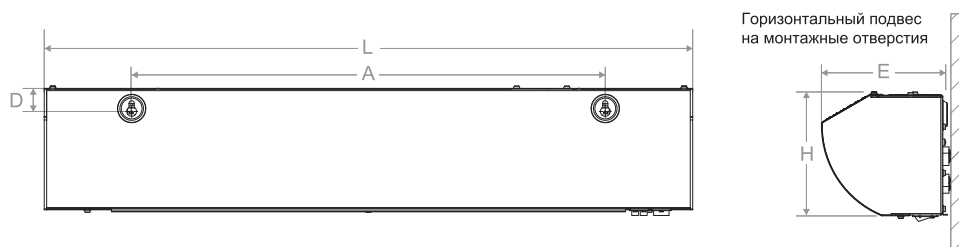

Модель	L, мм	A, мм	D, мм	E, мм	H, мм
ВНС-L06-S03	585	370	30	155	148
ВНС-L08-S05 (-M)	800	585			
ВНС-L10-S06 (-M)	1080	865			
ВНС-L15-S09 (-M)	1575	1355			

Технические характеристики

Параметры / Модель		ВНС-L06-S03	ВНС-L08-S05 ВНС-L08-S05-M	ВНС-L10-S06 ВНС-L10-S06-M	ВНС-L15-S09 ВНС-L15-S09-M
Максимальная высота установки	м	2,5			
Мощность нагрева	кВт	3 / 1,5 / 0	5 / 2,5 / 0	6 / 3 / 0	9 / 4,5 / 0
Производительность	м³/ч	350	450	700	1050
Напряжение питания	В	220			380
Увеличение температуры воздуха	°C	26	34	26	26
Управление		клавиши на корпусе		электронный пульт ВРС-Е	
Размеры прибора (Ш×В×Г)	мм	585 × 150 × 155	800 × 150 × 155	1080 × 150 × 155	1575 × 150 × 155
Размеры упаковки (Ш×В×Г)	мм	630 × 165 × 185	860 × 165 × 185	1180 × 165 × 185	1655 × 165 × 185
Вес нетто / брутто	кг	4,5 / 5,1	6,8 / 7,4	8,4 / 9,4	12,6 / 13,9

Тепловые завесы

LT

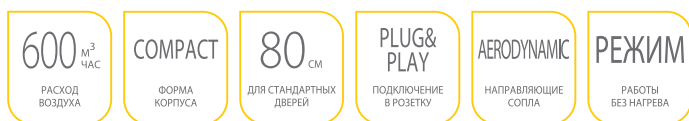

Компактная тепловая завеса для монтажа над стандартными дверными проемами. Комплектуется надежными и эффективными нагревательными элементами (ТЭН) со спиральным оребрением, которые существенно увеличивают площадь теплоотдачи.

Используется для предотвращения проникновения холодного воздуха зимой и горячего — летом (в режиме без нагрева) в магазинах, павильонах, кафе, ресторанах, офисах, проходных. Завеса комплектуется защитным термостатом с функцией ручного перезапуска и стандартным сетевым шнуром с евровилкой для удобного подключения к электросети.

Оптимальное решение для защиты стандартных дверных проемов



ТЭНы со спиральным оребрением

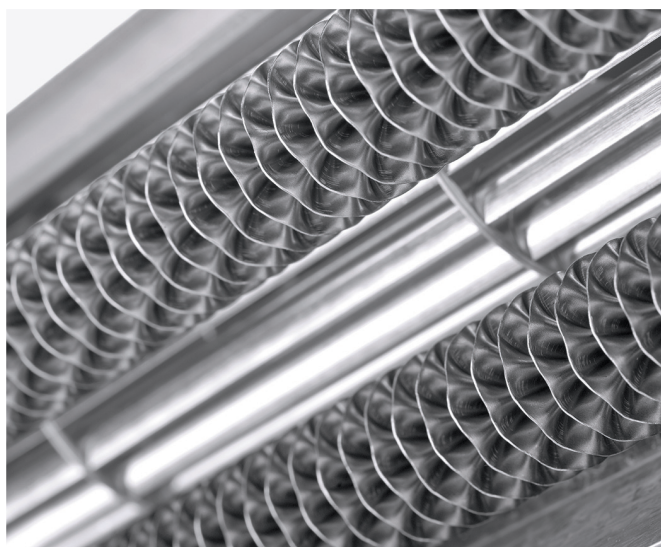

Аэродинамические направляющие сопла



Установочные размеры и габариты

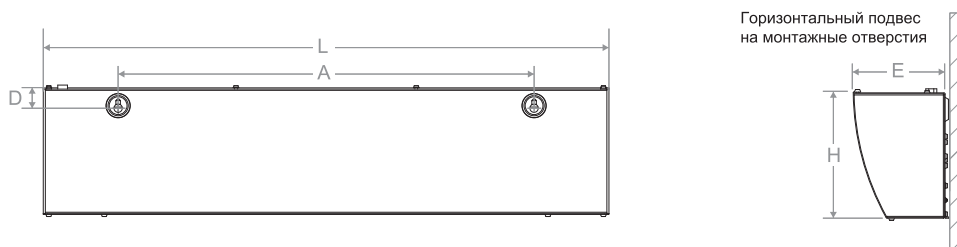

Модель	L, мм	A, мм	D, мм	E, мм	H, мм
ВНС-L08-T03	816	600	29	140	180

Технические характеристики

Параметры / Модель		ВНС-L08-T03
Максимальная высота установки	м	2,5
Мощность нагрева	кВт	3 / 1,5 / 0
Производительность	м³/ч	600
Максимальная высота установки	м	2,5
Напряжение питания	В	220
Увеличение температуры воздуха	°С	15
Управление		клавиши на корпусе
Размеры прибора (Ш×В×Г)	мм	815 × 185 × 135
Размеры упаковки (Ш×В×Г)	мм	860 × 225 × 145
Вес нетто / брутто	кг	8,6 / 9,3

Тепловые завесы и завесы без нагрева

PROFESSIONAL STANDARD (PS)

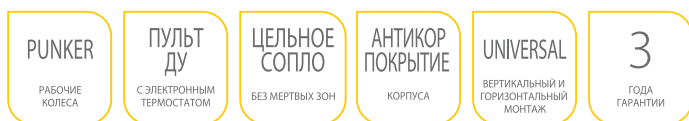

Воздушные завесы Professional Standard (PS) — первые и единственные* завесы на рынке, которые соответствуют международному стандарту ГОСТ 32512-2014. Благодаря использованию новейших энергоэффективных внешнероторных двигателей с увеличенным сроком наработки на отказ, воздушные завесы PS задают новый стандарт надёжности и долговечности. В комплект поставки входят кронштейны для горизонтального или вертикального монтажа; возможен подвес непосредственно на резьбовые шпильки, или за установочные отверстия в корпусе. Завесы оснащаются высокоточными пультами управления BRC с электронным термостатом (разработаны и производятся в Европе)**.

Модельный ряд PS включает в себя базовую серию завес PS-B, серию средней производительности PS-M и высокопроизводительную PS-H. По типу нагрева завесы подразделяются на ТЭНовые с электрическим нагревом «Т», с водяным теплообменником «W» и воздушные завесы без нагрева «А».

Единственные завесы, соответствующие стандарту ГОСТ 32512*

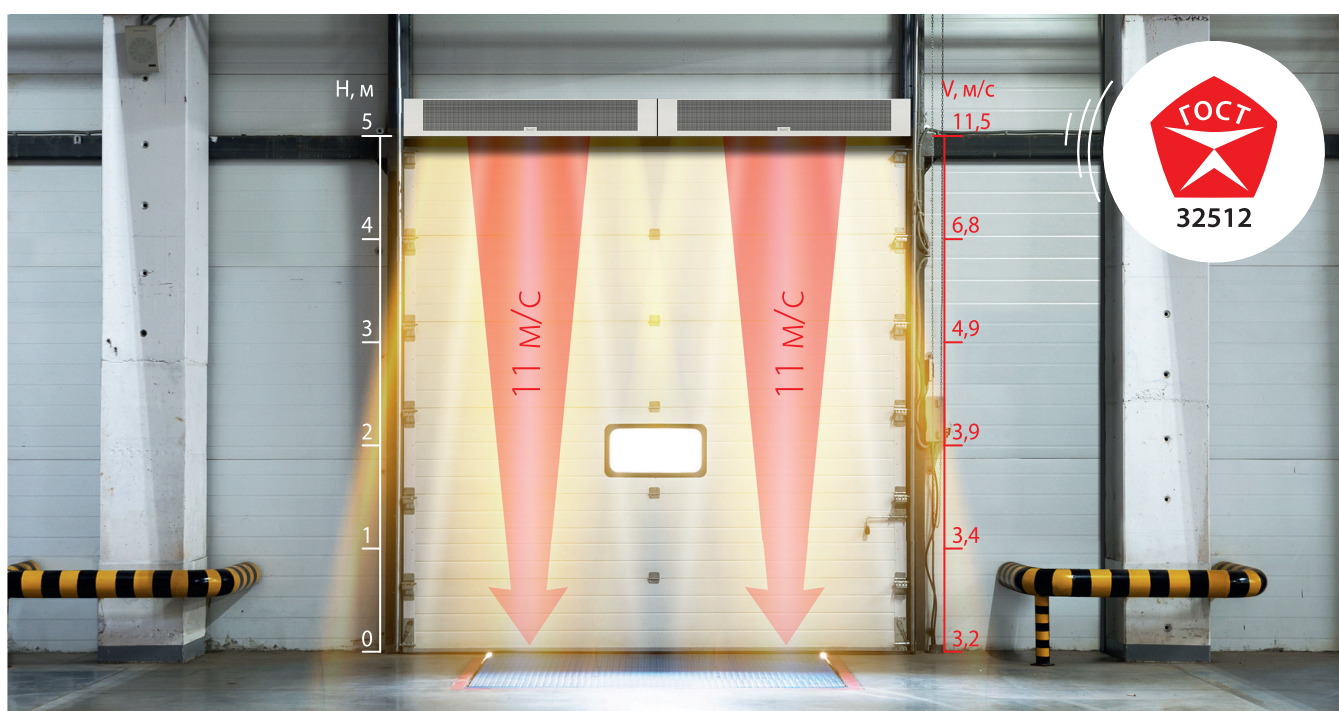

* На момент подготовки каталога в печать

** Серия «В» оснащается пультами NTL

Надежная работа
при температуре до $-30\text{ }^{\circ}\text{C}$



Высокоэффективные рабочие
колеса PUNKER (Германия)

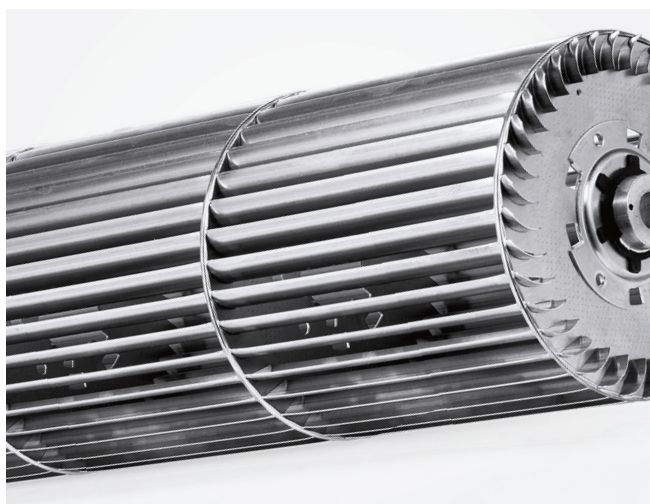

Современные электронные пульты управления.
Разработаны и произведены в Европе



Пульт BRC-E для завес
с электрическим нагревом



Пульт BRC-W
для водяных завес



Энергоэффективный блок
управления BRC-C (опция)

Универсальный монтаж

ГОРИЗОНТАЛЬНЫЙ ПОДВЕС

НА МОНТАЖНЫЕ
ОТВЕРСТИЯ

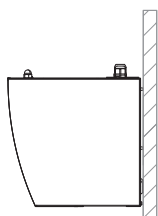

НА КРОНШТЕЙНЫ

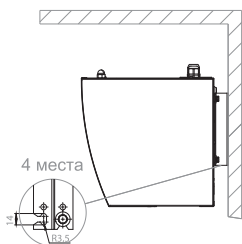

НА РЕЗЬБОВЫЕ ШПИЛИ

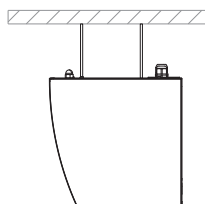

ВЕРТИКАЛЬНЫЙ ПОДВЕС
НА КРОНШТЕЙНЫ

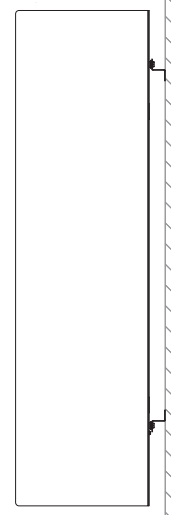

Тепловые завесы PS-B(T) с ТЭНами

Технические характеристики		ВНС-B10T06-PS	ВНС-B15T09-PS
Максимальная высота установки	м	3	
Производительность	м³/ч	1100	1600
Тепловая мощность	кВт	4 / 6	6 / 9
Увеличение температуры воздуха	°C	17	
Напряжение питания	В	220–380	380
Номинальный ток	А	28 / 9,5	14,2
Кабель для подключения к сети	мм²	3 × 4,0 / 5 × 1,5	5 × 1,5
Управление		пульт NTL	
Степень защиты		IP21	
Размеры прибора	мм	1125 × 215 × 200	1500 × 215 × 200
Размеры упаковки	мм	1215 × 215 × 280	1590 × 215 × 280
Вес нетто / брутто	кг	12,8 / 14,7	17,2 / 19,7

Тепловые завесы PS-M(T) с ТЭНами

Технические характеристики		ВНС-M10T06-PS	ВНС-M10T09-PS	ВНС-M15T09-PS	ВНС-M15T12-PS	ВНС-M20T12-PS	ВНС-M20T18-PS	ВНС-M20T24-PS	ВНС-M25T12-PS	
Максимальная высота установки	м	3,5								
Производительность	м³/ч	1200 / 1500		1800 / 2200		2400 / 3000		3000 / 3750		
Тепловая мощность	кВт	4 / 6	6 / 9		8 / 12		9 / 18	12 / 24	6 / 12	
Увеличение температуры воздуха	°C	15 / 12	23 / 18	15 / 12	20 / 16	14 / 12	22 / 18	29 / 24	12 / 8	
Напряжение питания	В	220–380		380						
Номинальный ток	А	28 / 10		15		19,5		28,5	38	19,5
Кабель для подключения к сети	мм²	3 × 4,0 / 5 × 1,5		5 × 2,5			5 × 4,0	5 × 6,0	5 × 2,5	
Управление		электронный пульт BRC-E								
Степень защиты		IP21								
Размеры прибора (Ш×В×Г)	мм	1074 × 240 × 220		1437 × 240 × 220		1887 × 240 × 220		2340 × 240 × 220		
Размеры упаковки (Ш×В×Г)	мм	1160 × 235 × 300		1525 × 235 × 300		1975 × 235 × 300		2530 × 395 × 410		
Вес нетто / брутто	кг	15,2 / 17,1	15,9 / 17,8	19,6 / 22,1	20,8 / 23	24,2 / 27,4	26,3 / 29,3	27,3 / 30,1	31,5 / 52,5	

Тепловые завесы PS-H(T) с ТЭНами

Технические характеристики		ВНС-H10T12-PS	ВНС-H15T18-PS	ВНС-H20T24-PS	ВНС-H20T36-PS
Максимальная высота установки	м	4,5			
Производительность	м³/ч	1800 / 2500	2700 / 3800	3500 / 5000	
Тепловая мощность	кВт	6 / 12	9 / 18	12 / 24	18 / 36
Увеличение температуры воздуха	°C	20 / 14		21 / 14	31 / 22
Напряжение питания	В	380			
Номинальный ток	А	19,5	29	39	57
Кабель для подключения к сети	мм²	5 × 2,5	5 × 4,0	5 × 6,0	5 × 10,0
Управление		электронный пульт BRC-E			
Степень защиты		IP21			
Размеры прибора (Ш×В×Г)	мм	1120 × 285 × 295	1530 × 285 × 295	2020 × 285 × 295	
Размеры упаковки (Ш×В×Г)	мм	1140 × 325 × 385	1540 × 325 × 385	2060 × 325 × 385	
Вес нетто / брутто	кг	22,6 / 25,5	27,9 / 31,1	42,4 / 45,7	43,9 / 47,5

Тепловые завесы PS-B(W) и PS-M(W) с водяным теплообменником

Технические характеристики		ВНС-B10W10-PS	ВНС-B15W15-PS	ВНС-M10W12-PS	ВНС-M15W20-PS	ВНС-M20W30-PS
Максимальная высота установки	м	3		3,5		
Производительность	м³/ч	1100	1600	1000 / 1200 / 1400	1500 / 1700 / 2100	190 / 2300 / 2800
Тепловая мощность*	кВт	8	14	9,5 / 10,5 / 11,3	17,6 / 18,8 / 20,2	24 / 27 / 29,6
Диапазон тепловой мощности	кВт	5 – 10	10 – 20	6 – 15	12 – 31	17 – 44
Увеличение температуры воздуха	°С	22	26	33 / 28 / 24	35 / 30 / 26	40 / 32 / 27
Потребляемая мощность двигателей	Вт	100	120	100	130	160
Напряжение питания	В	220				
Номинальный ток	А	0,5		0,6		0,7
Кабель для подключения к сети	мм²	3 × 1,0				
Управление		пульт NTL		электронный пульт BRC-W		
Степень защиты		IP21				
Размеры прибора (Ш×В×Г)	мм	1125 × 240 × 215	1500 × 240 × 215	1090 × 260 × 240	1450 × 260 × 240	1900 × 260 × 240
Размеры упаковки (Ш×В×Г)	мм	1140 × 270 × 310	1515 × 270 × 310	1100 × 280 × 330	1512 × 280 × 330	1940 × 280 × 330
Вес нетто / брутто	кг	13,9 / 16,6	18,7 / 22,2	19 / 20,8	26 / 28,5	30 / 32,7

Тепловые завесы PS-H(W) с водяным теплообменником

Технические характеристики		ВНС-H10W18-PS	ВНС-H15W30-PS	ВНС-H20W45-PS
Максимальная высота установки	м	4,5		
Производительность	м³/ч	1700 / 2100 / 2500	2600 / 3200 / 3800	3400 / 4200 / 5000
Тепловая мощность*	кВт	16,2 / 18,1 / 19,8	24,9 / 27,8 / 30,5	32,6 / 36,5 / 40
Диапазон тепловой мощности	кВт	11 – 28	17 – 44	23 – 59
Увеличение температуры воздуха	°С	35 / 29 / 24	35 / 28 / 24	35 / 29 / 24
Потребляемая мощность двигателей	Вт	170	220	360
Напряжение питания	В	220		
Номинальный ток	А	0,8	1	1,6
Кабель для подключения к сети	мм²	3 × 1,0		
Управление		электронный пульт BRC-W		
Степень защиты		IP21		
Размеры прибора (Ш×В×Г)	мм	1120 × 300 × 290	1527 × 300 × 290	1995 × 300 × 290
Размеры упаковки (Ш×В×Г)	мм	1140 × 325 × 385	1540 × 325 × 385	2060 × 325 × 385
Вес нетто / брутто	кг	23,7 / 25,5	31 / 33,5	43 / 46,2

Воздушные завесы PS-H(A) без нагрева

Технические характеристики		ВНС-H10A-PS	ВНС-H15A-PS	ВНС-H20A-PS
Максимальная высота установки	м	4,5		
Производительность	м³/ч	1700 / 2100 / 2500	2600 / 3200 / 3800	3400 / 4200 / 5000
Тепловая мощность	кВт	–		
Потребляемая мощность двигателя	Вт	270	330	520
Напряжение питания	В	220		
Номинальный ток	А	1,2	1,5	2,4
Кабель для подключения к сети	мм²	3 × 1,0		
Управление		электронный пульт BRC-W		
Степень защиты		IP21		
Размеры прибора (Ш×В×Г)	мм	1120 × 285 × 295	1527 × 285 × 295	2020 × 285 × 295
Размеры упаковки (Ш×В×Г)	мм	1140 × 325 × 385	1540 × 325 × 385	2060 × 325 × 385
Вес нетто / брутто	кг	18,3 / 21,5	23,5 / 26,8	33,1 / 37,3

* При температуре теплоносителя 95 / 70 °С и воздуха в помещении 15 °С.

Интерьерные тепловые завесы **STELLA**

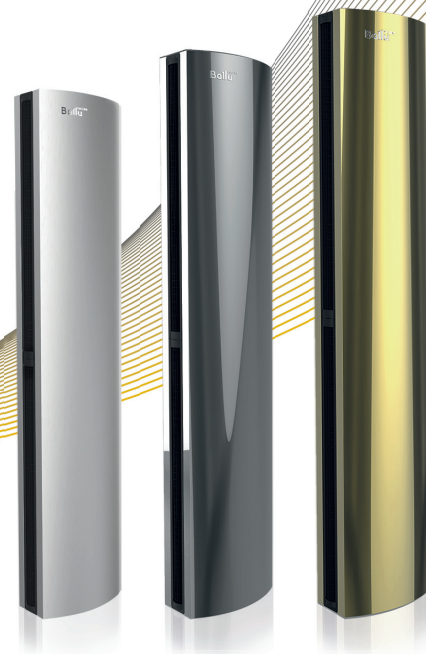

Platinum series

INTERIOR

DESIGN

ЕВМ PAPT

ЭНЕРГОЭФФЕКТИВНЫЕ
ВЕНТИЛЯТОРЫ
(ГЕРМАНИЯ)

СКРЫТОЕ

ПОДКЛЮЧЕНИЕ

ЭКСКЛЮЗИВ

ЦВЕТ И МАТЕРИАЛ
КОРПУСА

ТИХАЯ

РАБОТА

УСТАНОВКА

ГОРИЗОНТАЛЬНАЯ
И ВЕРТИКАЛЬНАЯ



СДЕЛАНО В
РОССИИ

Лучшие идеи и технологии российско-германского сотрудничества в области систем обогрева и энергосбережения помещений воплотились в завесах премиум класса серии Stella. Уникальная конструкция с применением вентиляционных узлов немецкого производителя EBM PAPST обеспечивает минимально возможный уровень шума, а камеры смешения высокого давления обеспечивают равномерное распределение воздушного потока по всей длине корпуса завесы. Поворотные сопла позволяют точно настроить угол потока воздуха для обеспечения максимально эффективной защиты. Все крепежные элементы, электрические кабели и подключения к теплосети находятся внутри корпуса и не видны после установки завесы. Завесы Stella изготавливаются из нержавеющей стали в трех цветовых решениях и будут украшением любого помещения, где требуется безупречный внешний вид.

Бескомпромиссная защита и внешний вид



Энергоэффективные вентиляторы EBM PAPST



Скрытый монтаж и подключение завесы



Поворотные жалюзи для эффективной защиты



Технические характеристики

Параметры / Модель		BHC-D20-T18	BHC-D22-T18	BHC-D25-T24	BHC-D20-W35	BHC-D22-W35	BHC-D25-W45
Максимальная высота установки	м	4					
Производительность	м³/ч	2800 / 4800		2800 / 5600	1900 / 2800 / 4700		1900 / 3800 / 5600
Тепловая мощность	кВт	9 / 18		12 / 24	19,3 / 25,2 / 35,1 *		21,2 / 34,2 / 43,9 *
Диапазон тепловой мощности	кВт	0 – 18		0 – 24	13 – 49		15 – 63
Увеличение температуры воздуха	°C	20 / 12		26 / 13	30 / 27 / 22		33,5 / 30 / 23,5
Напряжение питания	В	380					
Номинальный ток	А	30		40	2,5		
Кабель для подключения к сети	мм²	5 × 4,0		5 × 6,0	5 × 1,0		
Управление		электронный пульт BRC-E			электронный пульт BRC-W		
Степень защиты		IP20					
Размеры прибора (Ш×В×Г)	мм	350 × 2015 × 500	350 × 2215 × 500	350 × 2415 × 500	350 × 2015 × 500	350 × 2215 × 500	350 × 2415 × 500
Размеры упаковки (Ш×В×Г)	мм	2290 × 775 × 550	2520 × 775 × 550	2820 × 775 × 550	2290 × 775 × 550	2520 × 775 × 550	2820 × 775 × 550
Вес нетто / брутто	кг	65 / 95	70 / 100	85 / 115	65 / 95	70 / 100	85 / 115

* Для завес с водяным теплообменником тепловая мощность рассчитывается при температурах 95 / 70 / 15 °C



ВОДЯНЫЕ ТЕПЛОВЕНТИЛЯТОРЫ И ДЕСТРАТИФИКАТОРЫ

Экономичный обогрев больших помещений

Водяные тепловентиляторы (воздушно-отопительные агрегаты) — это один из наиболее эффективных и экономичных способов обогрева помещений большого объема. Помимо непосредственно обогрева, при правильной установке они способствуют уменьшению перепада температур в разных точках помещения. В модельном ряду представлены также компактные модели, корпус которых изготовлен из вспененного полипропилена повышенной плотности.

Дестратификаторы применяются в помещениях с высокими потолками для уменьшения расслоения воздуха по высоте (холодный воздух скапливается внизу, теплый — вверху). Выравнивание температуры в помещении позволяет существенно снизить общие расходы на поддержание комфортных условий. Включение дестратификаторов в климатическую систему здания, наряду с водяными тепловентиляторами, позволяет существенно сократить расходы на обогрев (на 30 – 40%).

Модельный ряд

	Диапазон тепловой мощности, кВт	Производительность, м³/ч						
		3000	3200	5500	5700	6000	7500	8700
Водяные тепловентиляторы BHP-W2 / W2-S 	12 – 42					•		
	18 – 70				•			
	23 – 95			•				
Водяные тепловентиляторы BHP-W3-S 	5 – 26		•					
	9 – 46	•						
Дестратификаторы BDS 	–						•	•

Преимущества

ECONOMY

ОБОГРЕВ
БОЛЬШИХ
ПОМЕЩЕНИЙ

Экономичный обогрев
Приборы позволяют быстро и максимально эффективно обогреть большие объемы при минимальном энергопотреблении

РЕСУРС ДВИГАТЕЛЯ

УВЕЛИЧЕННЫЙ

Долговечные двигатели
Оборудование комплектуется внешнероторными двигателями с длительным ресурсом работы (от 30 000 часов)

LOW NOISE

СНИЖЕННЫЙ
УРОВЕНЬ ШУМА

Система шумоподавления
Корпус прибора и ламели с уменьшенным коэффициентом аэродинамического сопротивления позволил существенно снизить уровень шума

КРОНШТЕЙН

С РЕГУЛИРОВКОЙ
УГЛА

Удобный монтаж
Кронштейн фиксирует прибор в двух плоскостях: с плавной регулировкой в горизонтальной и с шагом 15° в вертикальной плоскости

IP54

УРОВЕНЬ
ЗАЩИТЫ

Уровень защиты IP54
Пылевлагозащищенное исполнение позволяет использовать обогреватели в условиях высокой влажности или запыленности воздуха

ФАНКОЙЛ

ФУНКЦИЯ
ОХЛАЖДЕНИЯ

Режим охлаждения
Возможно использовать прибор для охлаждения помещений (поддон-каплеуловитель поставляется опционально)

Водяной тепловентилятор

W2 / W2-S



Мощные промышленные водяные тепловентиляторы с одно- и трех-скоростными вентиляторами для обогрева помещений большого объема. Высокопроизводительные пылевлагозащищенные вентиляторы формируют поток воздуха до 30 м в длину, обеспечивая равномерное распределение тепла. Модельный ряд представлен моделями с одно-, двух- и трехрядными теплообменниками, позволяющими использовать теплоноситель при температуре до 150 °С и давлением до 16 бар. Корпус изготавливается из долговечного промышленного пластика, сохраняющего внешний вид на протяжении всего срока службы. Тепловентиляторы могут быть установлены на кронштейн с регулировкой в диапазоне 120° в горизонтальной плоскости и под углом 0, 15, 30 и 45° по вертикали. Так же возможен подвес под потолком на резьбовых шпильках или тросах.

Возможность монтажа на стены, колонны или потолок, увеличенная зона действия



Повышенная тепловая мощность

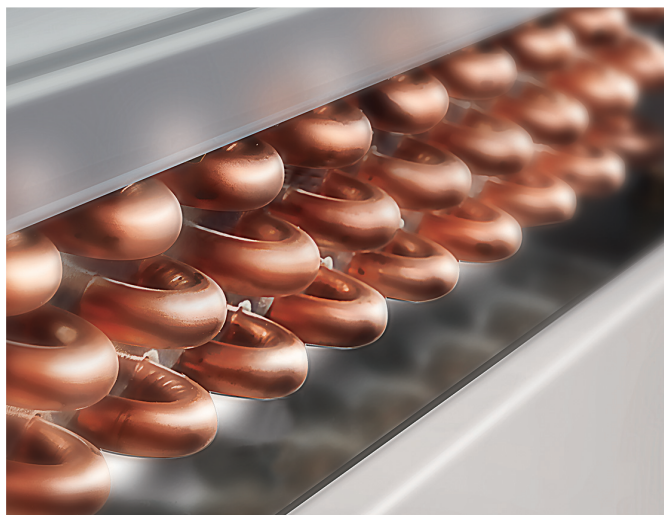

Поворотный кронштейн с шагом регулировки 15°

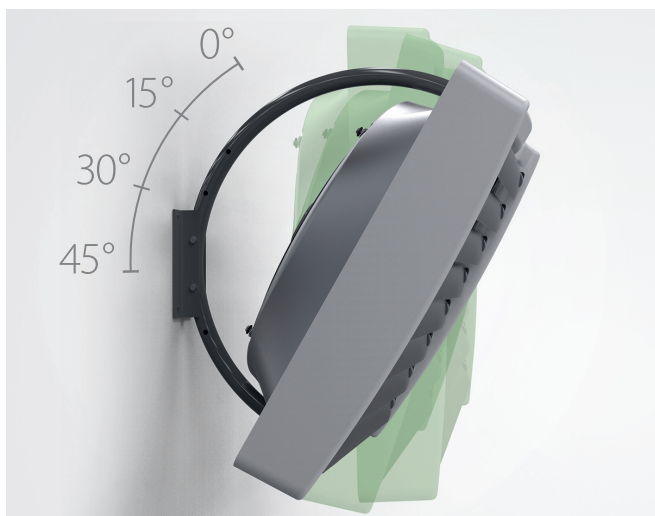

Установочные размеры и габариты

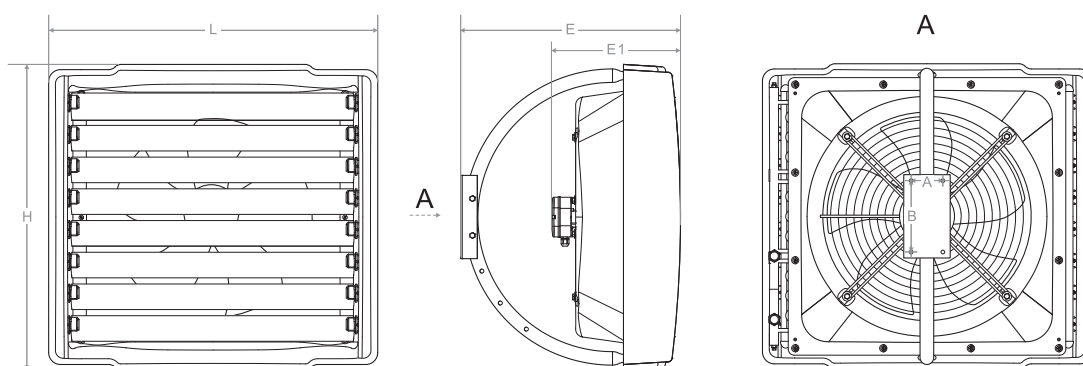

Модель	L, мм	H, мм	E, мм	E1, мм	A, мм	B, мм
ВНР-W2-30	815	770	555	325	80	180
ВНР-W2-60				325		
ВНР-W2-90				340		
ВНР-W2-40-S				325		
ВНР-W2-70-S				325		
ВНР-W2-100-S				340		

Технические характеристики

Параметры / Модель		ВНР-W2-30	ВНР-W2-60	ВНР-W2-90	ВНР-W2-40-S	ВНР-W2-70-S	ВНР-W2-100-S
Номинальная тепловая мощность*	кВт	31	52	75	31	52	70
Максимальная тепловая мощность**	кВт	42	71	102	42	70	95
Количество рядов нагревателя		1	2	3	1	2	3
Максимальная производительность по воздуху	м³/ч	6000	5700	5500	6000/5400/4400	5700/4000/3400	5500/3700/3000
Макс. температура теплоносителя/макс. рабочее давление	°C / Мпа	150 / 1,6					
Макс. дальность бойности струи воздуха	м	30	28	25	30	28	25
Напряжение питания	В	220					
Мощность двигателя / Номинальный ток	Вт / А	350 / 1,6			310/1,35		
Степень защиты / Класс электрозащиты		IP54 / I класс					
Уровень шума***	дБ(А)	55					
Размеры прибора (ШхВхГ)	мм	815 × 770 × 325		815 × 770 × 340	815 × 770 × 325		815 × 770 × 340
Размеры упаковки (ШхВхГ)	мм	840 × 800 × 380		840 × 800 × 380	840 × 800 × 380		840 × 800 × 380
Вес нетто / брутто	кг	21 / 24	24 / 27	26 / 29	21 / 24	24 / 27	26 / 29

* при максимальной производительности и температуре теплоносителя 90 / 70, температура воздуха на входе в прибор 0 °C

** при максимальной производительности и температуре теплоносителя 130 / 90, температура воздуха на входе в прибор 0 °C

*** Уровень шума на расстоянии 5 м от прибора

Водяной тепловентилятор

W3-S



Компактные водяные тепловентиляторы серии W3-S отлично подойдут для обогрева помещений небольшого и среднего объёма, например, магазинов, подсобных и производственных помещений, мастерских и складов. Корпус обогревателя изготавливается из современного долговечного материала — вспененного полипропилена, который помимо эффективного шумоподавления обеспечивает высокую механическую прочность, устойчивость к воздействию окружающей среды и химическим загрязнениям. Для полного доступа к теплообменнику для его очистки достаточно открутить всего четыре болта. Энергоэффективный вентилятор с тремя режимами работы позволяет снизить затраты на дополнительное оборудование.

Компактные размеры и низкий уровень шума позволяют использовать обогреватель даже в небольших помещениях



Три режима работы
вентилятора



Легкий и долговечный корпус
поглощает шум и вибрацию

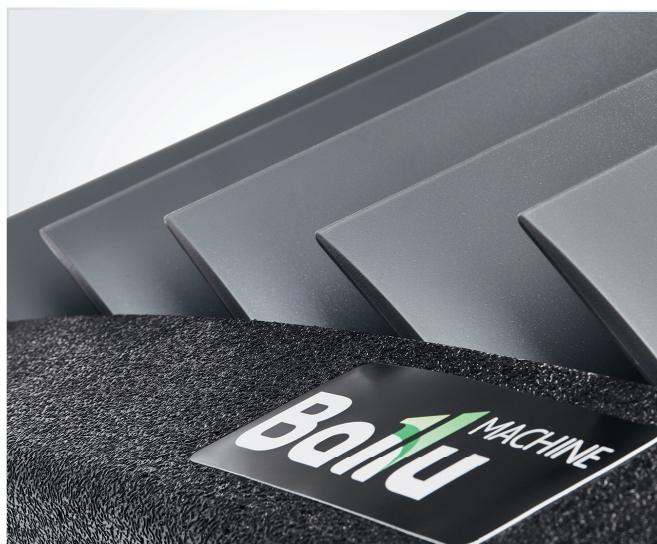

Установочные размеры и габариты

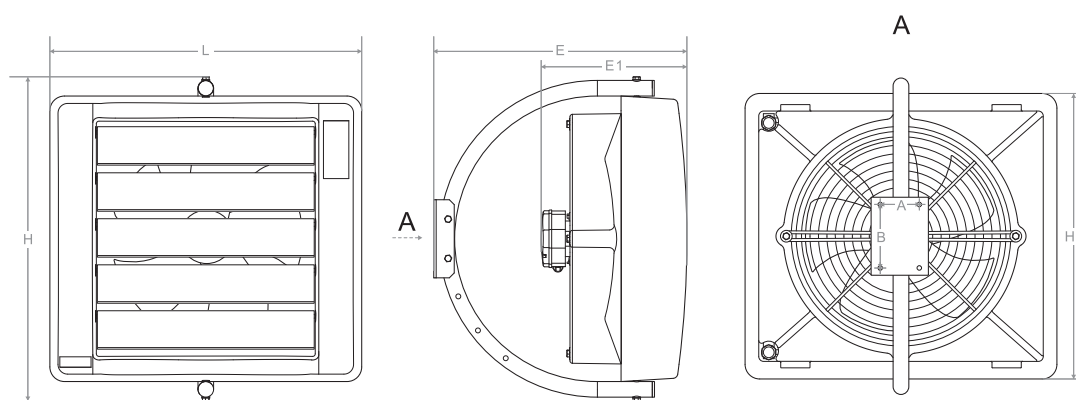

Модель	L, мм	H, мм	H1, мм	E, мм	E1, мм	A, мм	B, мм
ВНР-W3-20-S	585	665	640	520	300	80	130
ВНР-W3-30-S							

Технические характеристики

Параметры / Модель		ВНР-W3-20-S	ВНР-W3-30-S
Номинальная тепловая мощность *	кВт	19,5	34
Максимальная тепловая мощность **	кВт	25,5	45,5
Количество рядов нагревателя		1	2
Производительность по воздуху	м³/ч	3200 / 2500 / 1800	3000 / 2300 / 1650
Макс. температура теплоносителя / макс. рабочее давление	°С / МПа	150 / 1,6	
Максимальная дальность струи воздуха	м	15	
Напряжение питания	В	230	
Мощность двигателя / номинальный ток в режиме максимальной вентиляции	Вт / А	180 / 0,8	
Степень защиты / Класс электрозащиты		IP54 / I класс	
Уровень шума ***	дБ (А)	51	
Размеры прибора (ШЧВхГ)	мм	640 × 585 × 300	
Размеры упаковки (ШЧВхГ)	мм	665 × 610 × 325	
Вес нетто / брутто	кг	8 / 12	9 / 13

* - при максимальной производительности и температуре теплоносителя 90/70, температура воздуха на входе в прибор 0 °С
 ** - при максимальной производительности и температуре теплоносителя 130/90, температура воздуха на входе в прибор 0 °С
 *** Уровень шума на расстоянии 5 м от прибора

Дестратификаторы BDS / BDS-S



Дестратификаторы Ballu серии BDS — экономичный высокопроизводительный прибор для выравнивания температуры в помещениях большого объема, например, логистических центрах, производственных цехах, предприятиях агропромышленного комплекса и любых других объектах с высокими потолками.

Включение дестратификаторов в климатическую систему здания позволяет существенно сократить расходы на отопление и кондиционирование.

Мощный надежный вентилятор формирует поток воздуха до 30 м в длину, а металлическая решетка-анемостат равномерно распределяет воздушный поток во всех направлениях.

Экономия до 40% затрат на обогрев помещений с высокими потолками

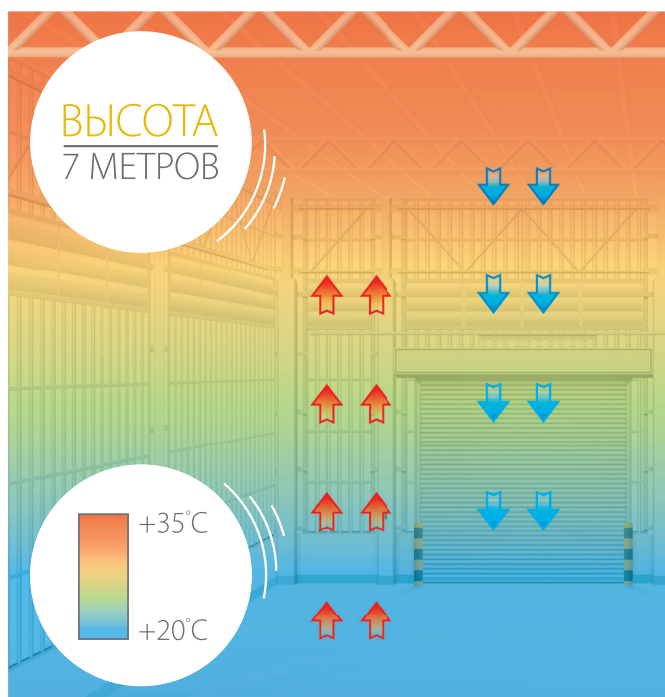

Распределение тепла в здании без использования дестратификаторов

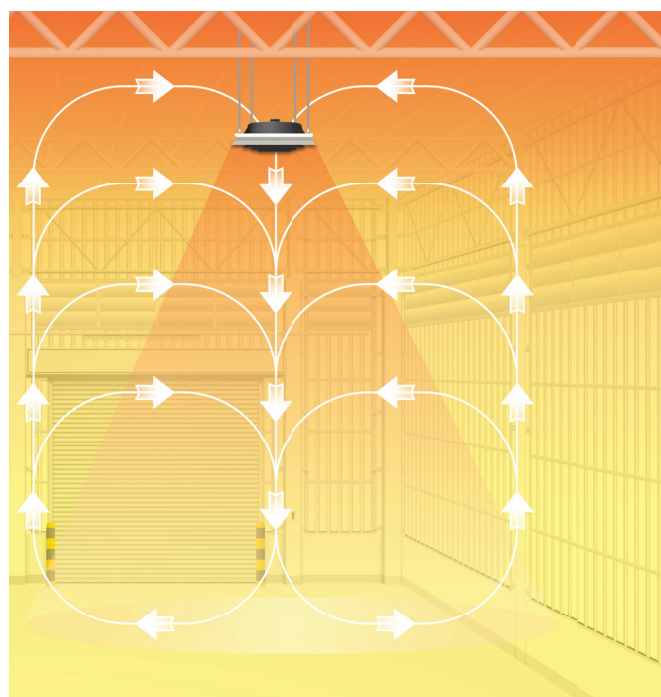

Распределение тепла в здании с использованием дестратификаторов

Максимальная зона охвата
400 м²

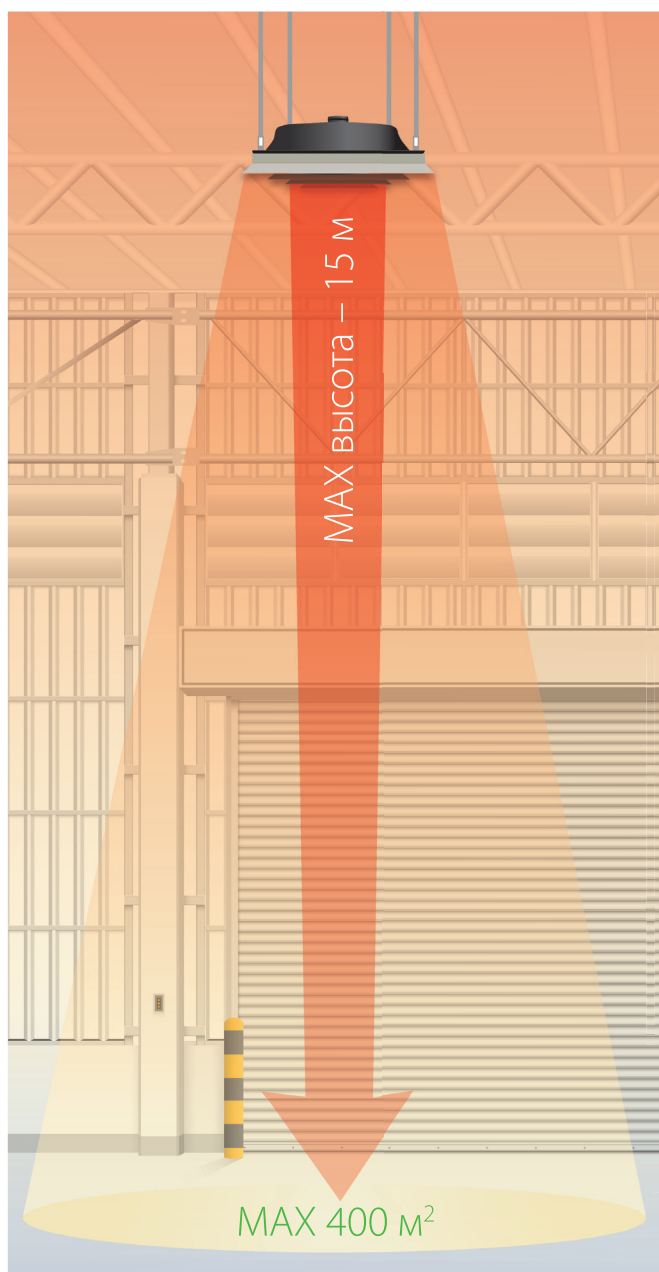

Удобный подвес
на тросах



Высокопроизводительный
вентилятор



Технические характеристики

Параметры / Модель		BDS-1	BDS-1-S
Максимальный расход воздуха	м ³ /ч	7500	8700 / 7500 / 6500
Напряжение питания	В	220	
Мощность двигателя	кВт	0,35	0,26
Номинальный ток	А	1,6	1,26
Степень защиты		IP54	
Размеры прибора (ШхВхГ)	мм	760 × 350 × 760	760 × 350 × 760
Размеры упаковки (ШхВхГ)	мм	860 × 385 × 1000	860 × 385 × 1000
Вес нетто / брутто	кг	18 / 21	







ГАЗОВЫЕ ИНФРАКРАСНЫЕ ОБОГРЕВАТЕЛИ

Эффективный обогрев дома и на улице
круглый год

Газовые ИК обогреватели Vallu — эффективный и экономичный инфракрасный обогрев внутри помещений и на открытом воздухе. Приборы разработаны совместно с Институтом Механики РАН им. Калашникова М. Т.*, а многоуровневая система защиты на всех моделях газовых ИК обогревателей обеспечивает надежную и безопасную работу на протяжении всего срока службы. Приборы очень экономичны, мобильны и независимы от электропитания, что делает их универсальным источником тепла в любых условиях.

* Модели BIGH-55, BIGH-55F, BIGH-55H, BOGH-15/15E.

Модельный ряд

	Модель	Мощность нагрева (кВт)				
		3	4,2	4,5	5,7	13
Газовые инфракрасные обогреватели COMPACT 	BIGH-3	•				
	BIGH-4			•		
Газовые инфракрасные обогреватели GALAXY 	BIGH-55		•			
	BIGH-55F				•	
	BIGH-55H				•	
	BIGH-55 Black		•			
Газовые инфракрасные обогреватели VELA  NEW	BOGH-18					•
Газовые инфракрасные обогреватели FLAME 	BOGH-15					•
	BOGH-15E					•

Преимущества

ПОЛНАЯ

НЕЗАВИСИМОСТЬ ОТ ЭЛЕКТРОПИТАНИЯ

Независимость от электричества
 Газовое питание обогревателей обеспечивает полную независимость от электричества. Газовое тепло гораздо экономичнее и удобно в использовании

A КЛАСС

КЕРАМИЧЕСКАЯ ПАНЕЛЬ

Высококачественная керамическая панель
 Керамическая панель обогревателя прошла все тесты, исключая микродофекты, которые впоследствии могут привести к выходу прибора из строя

ПУЛЬТ ДУ

В КОМПЛЕКТЕ

Пульт ДУ
 Дистанционное управление обеспечивает быстрое и удобное включение/выключение, а также регулировку уровня мощности обогревателя

ПЛАВНАЯ РЕГУЛИРОВКА

МОЩНОСТИ

Гибкость управления
 Плавная регулировка мощности позволяет удобно управлять подачей топлива для достижения необходимого режима работы

SAFETY

МНОГОУРОВНЕВАЯ СИСТЕМА БЕЗОПАСНОСТИ

Надежная защита
 Обогреватели оснащены защитной термопарой, датчиком опрокидывания и электромагнитным клапаном

100%

кпд АБСОЛЮТНАЯ ЭФФЕКТИВНОСТЬ

Эффективность 100%
 Вся потребляемая устройством энергия преобразуется в тепловую

Газовые инфракрасные обогреватели **COMPACT**

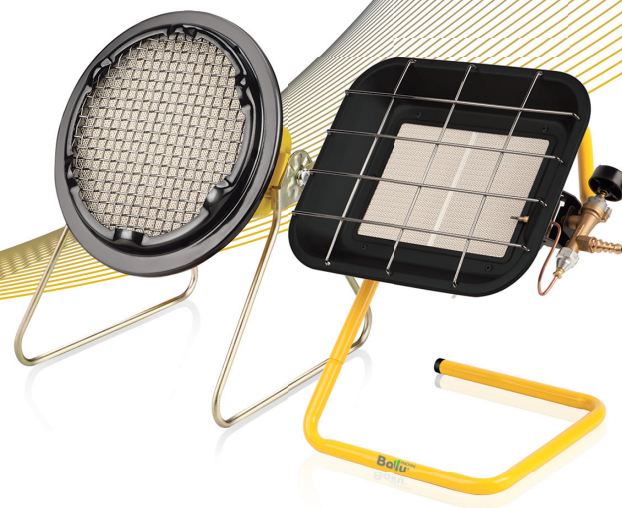

Газовые инфракрасные обогреватели Vallu серии Compact — это экономичные отопительные приборы локального, направленного обогрева. КПД обогревателей серии Compact — около 100%. Не требуется подключения к электропитанию, подходит как для локального прогрева рабочих зон на открытых площадках, где применение традиционных способов отопления малоэффективно, так и для использования дачниками, туристами, охотниками и рыбаками которые оценят экономичный расход топлива, компактное исполнение устройства, надёжную конструкцию и удобство использования прибора для обогрева в условиях повышенной влажности и сырости.

Компактный экономичный направленный локальный обогрев



Компактность
и мобильность



Плавная регулировка
мощности от 3 кВт до 4,5 кВт



Функция 2 в 1: обогрев
и приготовление пищи



Высококачественная
керамическая панель класса А

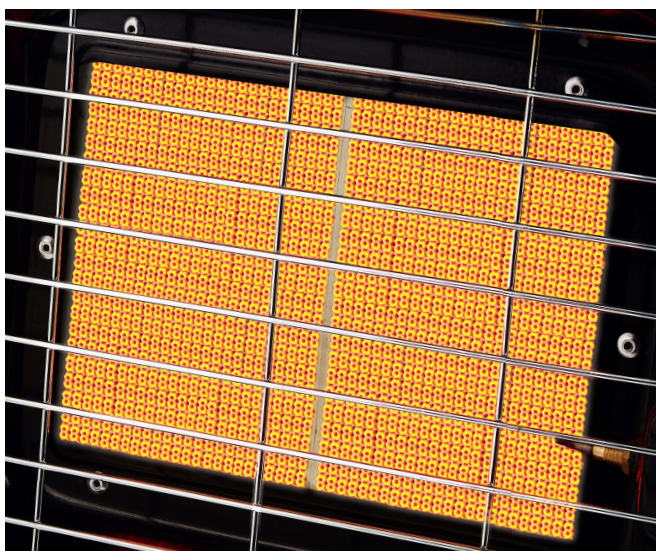

Технические характеристики

Параметры / Модель		BIGH-3	BIGH-4
Серия		Compact	
Номинальная тепловая мощность	кВт	3	3 / 4,5
Номинальный расход газа	кг/ч	0,2	0,207 / 0,327
Управление		–	плавный регулятор мощности
Площадь обогрева	м ²	до 30	до 60
Способ поджига		вручную	
Размеры прибора (ШхВхГ)	мм	225 × 215 × 221	338 × 372 × 278
Размеры упаковки (ШхВхГ)	мм	220 × 210 × 115	252 × 350 × 152
Вес нетто / брутто	кг	1,55 / 2,1	2,3 / 2,8

Газовые инфракрасные обогреватели **GALAXY**

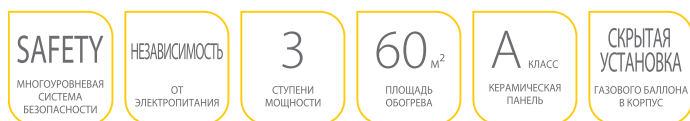

Газовые инфракрасные обогреватели Ballu серии Galaxy — это полностью автономная система обогрева. Для работы обогревателя не требуется наличие электропитания, что дает возможность устанавливать его практически где угодно. Сфера применения BIGH-55 широка: отопление загородных домов и дач в период межсезонья, создание комфортных условий на открытых площадках ресторанов, кафе или гостиниц, обогрев людей на выездных развлекательных мероприятиях. Эксклюзивная особенность техники — возможность одновременного инфракрасного и конвективного теплообмена (технология Fast Heat). В качестве дополнительных источников обогрева — тепловентилятор (BIGH-55F) и кварцевые лампы (BIGH-55H).

Современный экономичный и эффективный обогрев жилых помещений



Модельный ряд ИК-обогревателей серии GALAXY



Независимость от электропитания
BIGH-55 Black



Независимость от электропитания
BIGH-55



Дополнительный источник обогрева – тепловентилятор
BIGH-55 F



Дополнительный источник обогрева – кварцевые лампы
BIGH-55 H

Многоуровневая система безопасности



Керамическая панель класса А



Защита от утечки газа



Датчик опрокидывания прибора



Защитная терморпара для контроля пламени

Технические характеристики

Параметры / Модель		BIGH-55 Black	BIGH-55	BIGH-55F	BIGH-55H
Номинальная мощность	кВт		1,4 / 2,8 / 4,2		
Давление газа	мБар		37		
Номинальный расход газа	г/ч		105 / 210 / 315		
Дополнительный источник обогрева				тепловентилятор	кварцевые лампы
Тепловая мощность дополнительного источника обогрева	кВт			0,75 / 1,5	0,5 / 1,0 / 1,5
Тип топлива			пропан, пропан-бутан		
Площадь обогрева	м ²		до 60		
Способ поджига			пьезоэлемент		
Размеры прибора (ШхВхГ)	мм		370 × 755 × 398		
Размеры упаковки (ШхВхГ)	мм		380 × 785 × 405		
Вес нетто / брутто	кг		8,45 / 9,5	10,85 / 11,9	9,9 / 10,9

* BIGH 55F

Газовые инфракрасные обогреватели **VELA**



- СТОЛИК
В КОМПЛЕКТЕ
- ГАЗОВЫЙ
РЕДУКТОР
В КОМПЛЕКТЕ
- AISI 430
НЕРЖАВЕЮЩАЯ
СТАЛЬ
- ПЛАВНАЯ
РЕГУЛИРОВКА
МОЩНОСТИ
- СКРЫТАЯ
УСТАНОВКА
БАЛЛОНА
- АВТОНОМ-
НОСТЬ
ОТ ЭЛЕКТРИЧЕСТВА

Газовые инфракрасные обогреватели Ballu серии Vela — это полностью автономные уличные обогреватели, работающие на сжиженном газе пропан-бутан. Обогреватели типа «грибок» широко применяются для обогрева открытых беседок и веранд.

Система безопасности обеспечивает безопасную и комфортную эксплуатацию, предотвращая утечку газа в случае потухания или опрокидывания прибора.

Эффективный обогрев открытых веранд, беседок и террас на свежем воздухе



В комплекте удобный столик из нержавеющей стали



Плавная регулировка мощности



Автоматическое отключение при падении



Контроль пламени и защита от утечки газа



Технические характеристики

Параметры / Модель		BOGH-18
Номинальная мощность, кВт	кВт	13
Давление газа в редукторе, мбар	мбар	37
Расход газа (min-max), кг/ч	кг/ч	0,45 – 0,95
Тип топлива		пропан, пропан / бутан
Способ поджига		электророзжиг
Объем рекомендуемого встраиваемого газового баллона	л	до 27
Радиус обогрева	м	до 2
Площадь обогрева	м ²	до 12
Способ перемещения		боковая колесная база
Работа прибора от батареи		батарея типа AA 1 шт
Рабочий ток	мА	100
Класс электрозащиты		3 класс
Температура эксплуатации	С°	от -15 до +30
Степень защиты	IP	IP 44
Размеры прибора (ШxВxГ)	мм	810 × 2220 × 810
Размеры упаковки (ШxВxГ)	мм	460 × 880 × 460
Вес нетто	кг	15
Вес брутто	кг	20

Газовые инфракрасные обогреватели **FLAME**



Pt^S

Platinum series

13

кВт

МОЩНОСТЬ

до 50

ч

НЕПРЕРЫВНОЙ РАБОТЫ

AISI 430

НЕРЖАВЕЮЩАЯ СТАЛЬ

УНИКАЛЬНАЯ РАЗРАБОТКА

РОССИЙСКАЯ АКАДЕМИЯ НАУК

450

Вт/м²

ТЕПЛОВОЙ ПОТОК

SAFETY

МНОГОУРОВНЕВАЯ БЕЗОПАСНОСТЬ



СДЕЛАНО В
РОССИИ

Газовые ИК обогреватели Vallu — эффективный и экономичный инфракрасный обогрев внутри помещений и на открытом воздухе. Приборы разработаны совместно с Институтом Механики РАН им Калашникова М. Т.*, а многоуровневая система защиты на всех моделях газовых ИК обогревателей обеспечивает надежную и безопасную работу на протяжении всего срока службы. Приборы очень экономичны, мобильны и независимы от электропитания, что делает их универсальным источником тепла в любых условиях.

Современные обогреватели премиум класса для открытых площадок сегмента HoReCa и загородной жизни

РАЗРАБОТАНО
СОВМЕСТНО
С ИНСТИТУТОМ
МЕХАНИКИ

РАН ИМ.
КАЛАШНИКОВА М.Т.



* Модели BIGH-55, BIGH-55F, BIGH-55H, BOGH-15/15E.

Лучшая тепловая эффективность на открытом воздухе в классе «Уличные газовые ИК обогреватели»

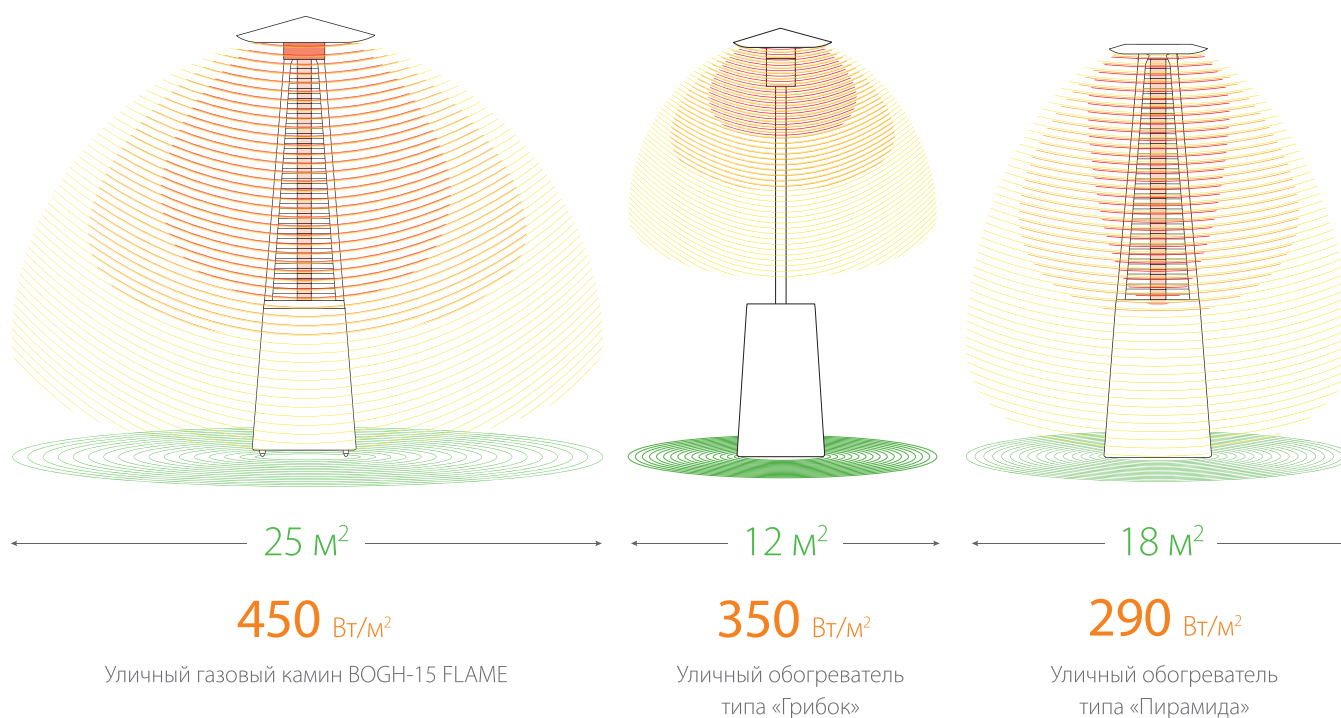

Ключевой показатель, характеризующий эффективность уличного ИК обогревателя — плотность теплового потока (Вт/м²). Он показывает сколько тепла может отдать прибор на определенную площадь*.



Автоматическое отключение при падении



Пульт ДУ в комплекте (для модели 15E)



Уникальный дожигатель

Технические характеристики

Параметры / Модель		BOGH-15	BOGH-15E
Номинальная тепловая мощность	кВт	13	
Номинальный расход газа	кг/ч	0,3 – 0,97	
Управление		Механический регулятор мощности	Кнопочный регулятор мощности + пульт дистанционного управления
Тип топлива		пропан, пропан-бутан	
Площадь обогрева	м ²	до 25	
Способ поджига		электропьезоподжиг	автоматический электропьезоподжиг
Размеры прибора (ШхВхГ)	мм	847 × 2410 × 770	
Размеры упаковки (ШхВхГ)	мм	1450 × 560 × 560	
Вес нетто / брутто	кг	40 / 45	

* Данные предоставлены на основании тепловизионной съемки при условиях: расстояние от прибора 1,5 м, температура воздуха +15 °С.

Аксессуары

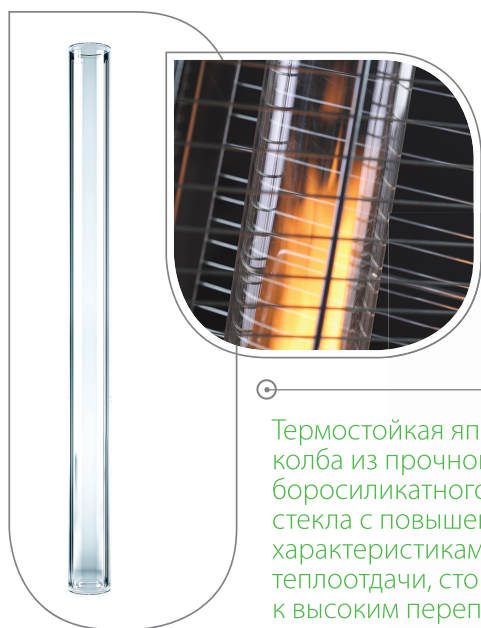

Термостойкая японская колба из прочного боросиликатного стекла с повышенными характеристиками теплоотдачи, стойкая к высоким перепадам температур и атмосферным осадкам



Водонепроницаемый защитный чехол для газового уличного обогревателя BOGH-15/15E FLAME



Столик BOGH-T для уличного газового обогревателя BOGH-15/15E с полимерным покрытием, устойчивым к царапинам



Столик BOGH-TS для уличного газового обогревателя BOGH-15/15E из полированной нержавеющей стали



Рекламная магнитная поверхность с индивидуальным дизайном под заказ. Рекламное сообщение наносится на магнитную поверхность и плотно прилегает к стенкам корпуса газового обогревателя.

- Реклама ваших партнеров
- Реклама ваших предложений

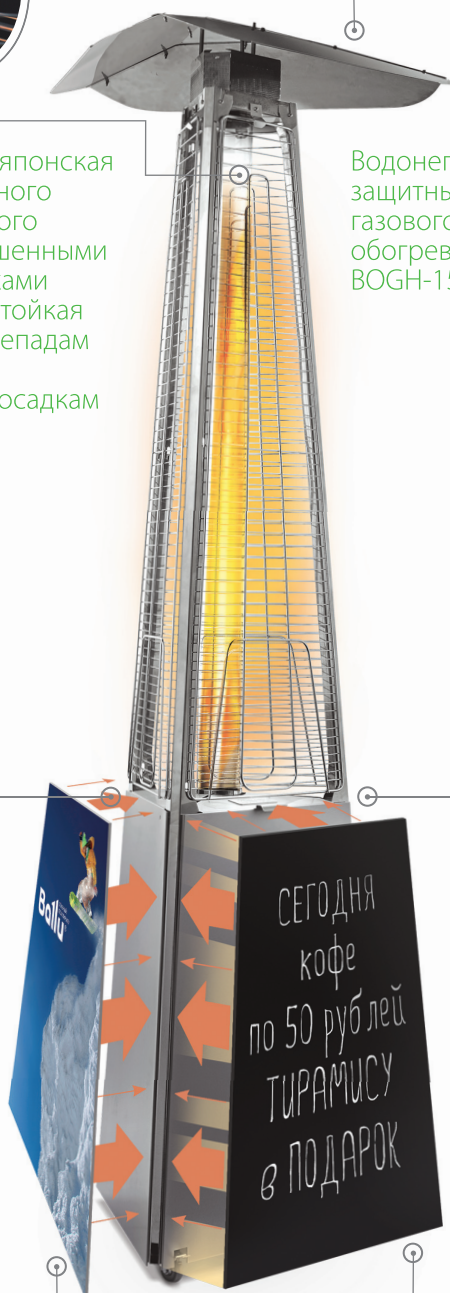

Грифельная магнитная поверхность с возможностью написания мелом, позволяющее с любой частотой менять информацию.

- Анонсы праздников
- Предложения от шеф-повара
- Скидки на напитки
- Прайс-лист на бизнес-ланч