



**Metasol** Meta Solution

# Разработчики экологичных инновационных решений



**LSIS**



Green Innovators of Innovation

**Лидер в производстве электроаппаратов  
и средств автоматизации  
Развитие на благо всего мира!**

## **Metasol**

**Автоматические выключатели в литом корпусе и  
автоматические выключатели дифференциального тока**

Информация на лицевой панели	16
Основные элементы выключателя	18
Таблица быстрого выбора автоматических выключателей в литом корпусе	20
Таблица быстрого выбора автоматических выключателей дифференциального тока	30
Технические характеристики	34
Принадлежности	74
Структура условного обозначения	100
Время-токовые характеристики	101
Размеры	108
Технические характеристики	126



**Metasol**  
**ABS 203c**

250AF		3P
Ue	~	Ics=Icu 8kA
690V	~	26kA
480/500V	~	37kA
415/460V	~	42kA
380V	~	85kA
220/240V	~	20kA
500V	---	20kA
250V	---	20kA
Ics = 100%Icu		
50/60Hz		
Cat. A		

MCCB  
U<sub>imp</sub> 8kV  
U<sub>i</sub>750V



# Metasol

Meta solution



Metasol	
ABS 203c	
250AF	3P
Ue	
690V	
480/500V	
415/460V	~ Ics=Icu
380V	~ 8kA
220/240V	~ 26kA
500V	~ 37kA
250V	~ 42kA
Ics = 100%Icu	--- 85kA
50/60Hz	--- 20kA
Cat. A	--- 20kA

CE  
IEC60947-2  
LS IS  
MADE IN KOREA

LS

Ui750V

M  
Uimp

LOAD



MCCB = ELCB

Автоматические выключатели в литом корпусе и автоматические выключатели дифференциального тока

## Развитие серий Meta-MEC

# ... **Metasol** Низковольтные автоматические выключатели Metasol

- $U_i = 1,000 \text{ В}$
- $U_{imp} = 8\text{кВ}$



- **Совместимость и узнаваемая конструкция**

- Совместим с Meta-MEC
- Узнаваемая конструкция

- **Автоматические выключатели в литом корпусе и автоматические выключатели дифференциального тока имеют корпус с одинаковыми размерами**

- **Улучшенная координация устройств для защиты от сверхтоков**

- Улучшенная координация с большинством автоматических выключателей Susol и Meta-MEC

- **Улучшенная отключающая способность**

- N100AF : 10  $\Rightarrow$  18 кА
- S125AF : 25  $\Rightarrow$  37 кА
- S250AF : 25  $\Rightarrow$  37 кА
- H250AF : 35  $\Rightarrow$  50 кА
- N400AF : 25  $\Rightarrow$  37 кА
- S400AF : 35  $\Rightarrow$  50 кА
- S800AF : 50  $\Rightarrow$  65 кА

# Metasol MCCB/ELCB



**Ics = 100% Icu**

## Metasol MCCB

Улучшенная отключающая способность

460 В

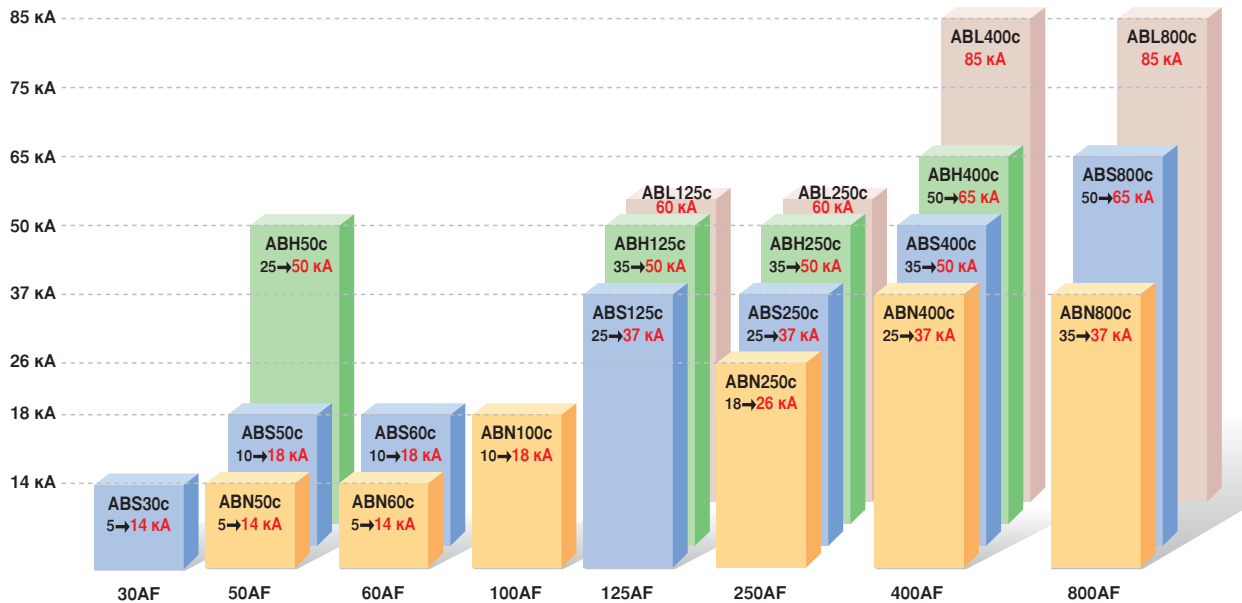

# Наибольшая отключающая способность

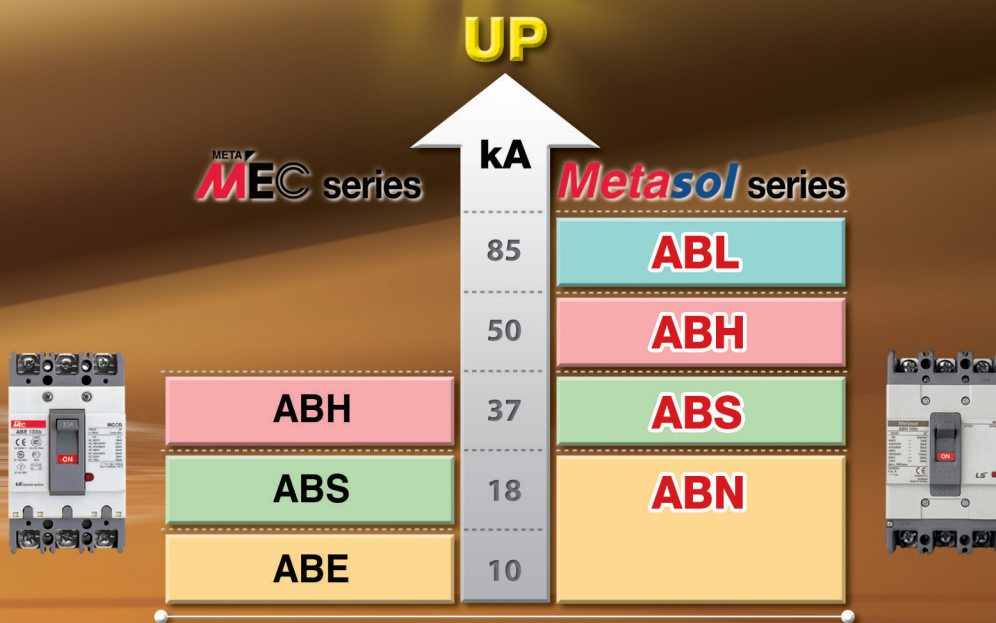

## Улучшенная отключающая способность

- N100AF : 10 → 18кА
- S125AF : 25 → 37кА
- S250AF : 25 → 37кА
- H250AF : 35 → 50кА
- N400AF : 25 → 37кА
- S400AF : 35 → 50кА
- S630AF : 50 → 65кА
- S800AF : 50 → 65кА

## Metasol ELCB

Улучшенная отключающая способность

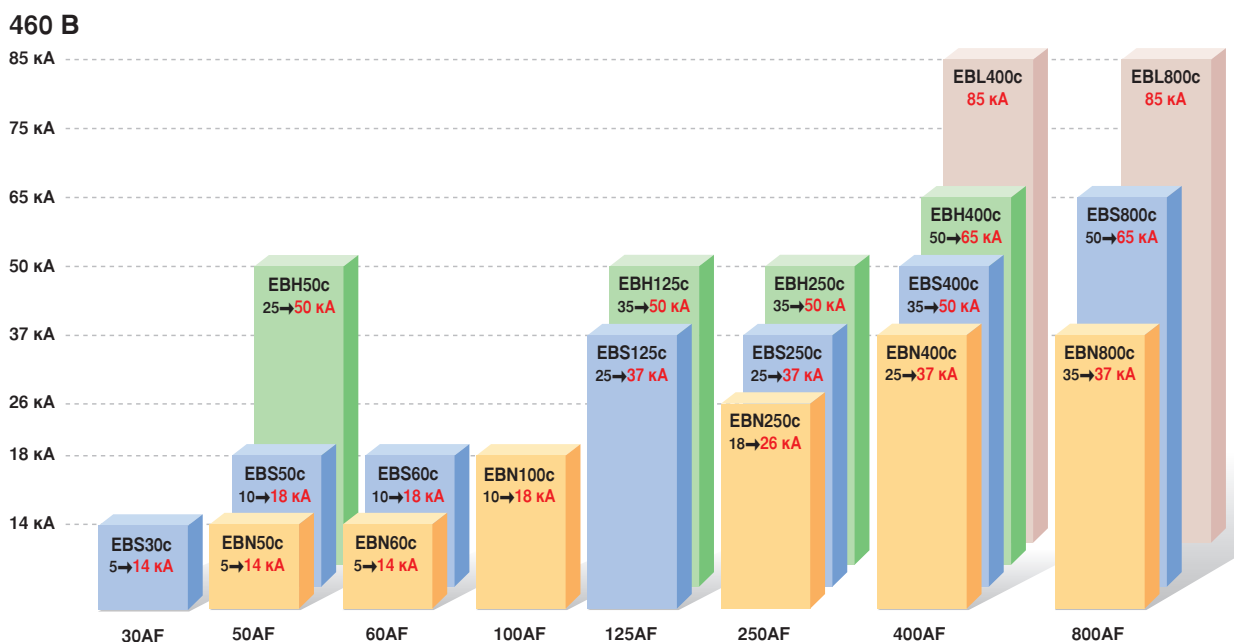



- Автоматические выключатели в литом корпусе и автоматические выключатели дифференциального тока имеют корпус с одинаковыми размерами.

## ELCB (Earth leakage circuit breaker)



### Metasol ELCB

AF Тип	30AF	50AF	60AF	100AF	125AF	250AF	400AF	800AF
<b>EBN</b>		<b>EBN50c</b> 14 kA	<b>EBN60c</b> 14 kA	<b>EBN100c</b> 18 kA		<b>EBN250c</b> 26 kA	<b>EBN400c</b> 37 kA	<b>EBN800c</b> 37 kA
<b>EBS</b>	<b>EBS30c</b> 14 kA	<b>EBS50c</b> 18 kA	<b>EBS60c</b> 18 kA		<b>EBS125c</b> 37 kA	<b>EBS250c</b> 37 kA	<b>EBS400c</b> 50 kA	<b>EBS800c</b> 65 kA
<b>EBH</b>		<b>EBH50c</b> 50 kA			<b>EBH125c</b> 50 kA	<b>EBH250c</b> 50 kA	<b>EBH400c</b> 65 kA	
<b>EBL</b>							<b>EBL400c</b> 85 kA	<b>EBL800c</b> 85 kA

Примечание) Размеры приведены для трехполюсных выключателей, а отключающая способность - для сети 460 В пер. тока.

# Metasol MCCB/ELCB Обзор системы

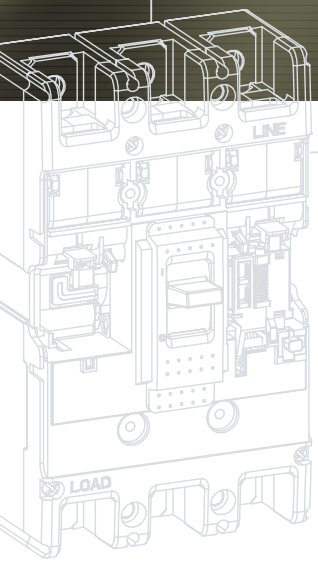

## Различные принадлежности

- Более широкий по сравнению с выключателями серии Meta-MEC диапазон дополнительных принадлежностей.
- Все конструктивные решения обеспечивают удобство монтажа и эксплуатации.

# Обзор системы

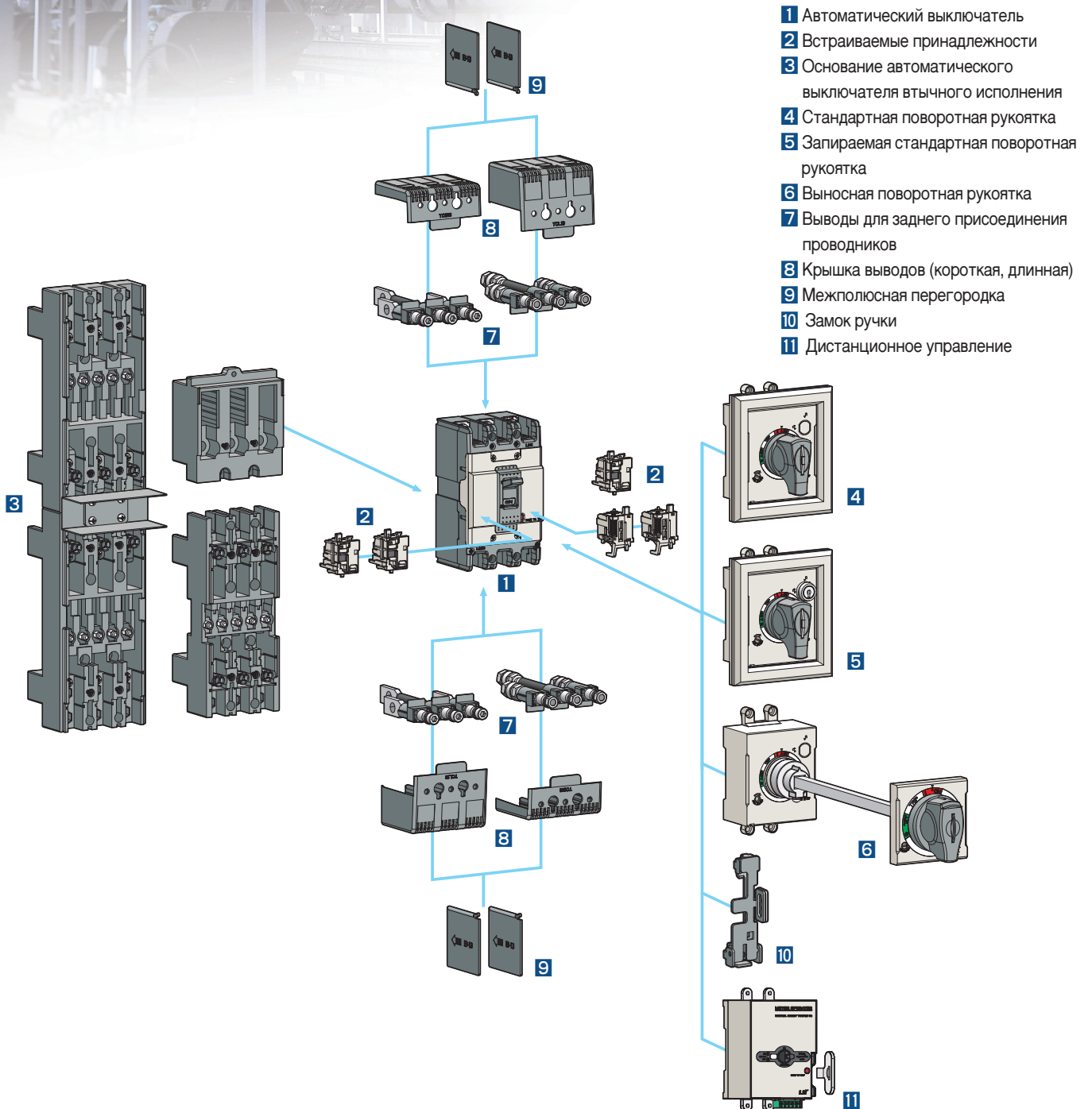

# Metasol MCCB/ELCB Встраиваемые принадлежности

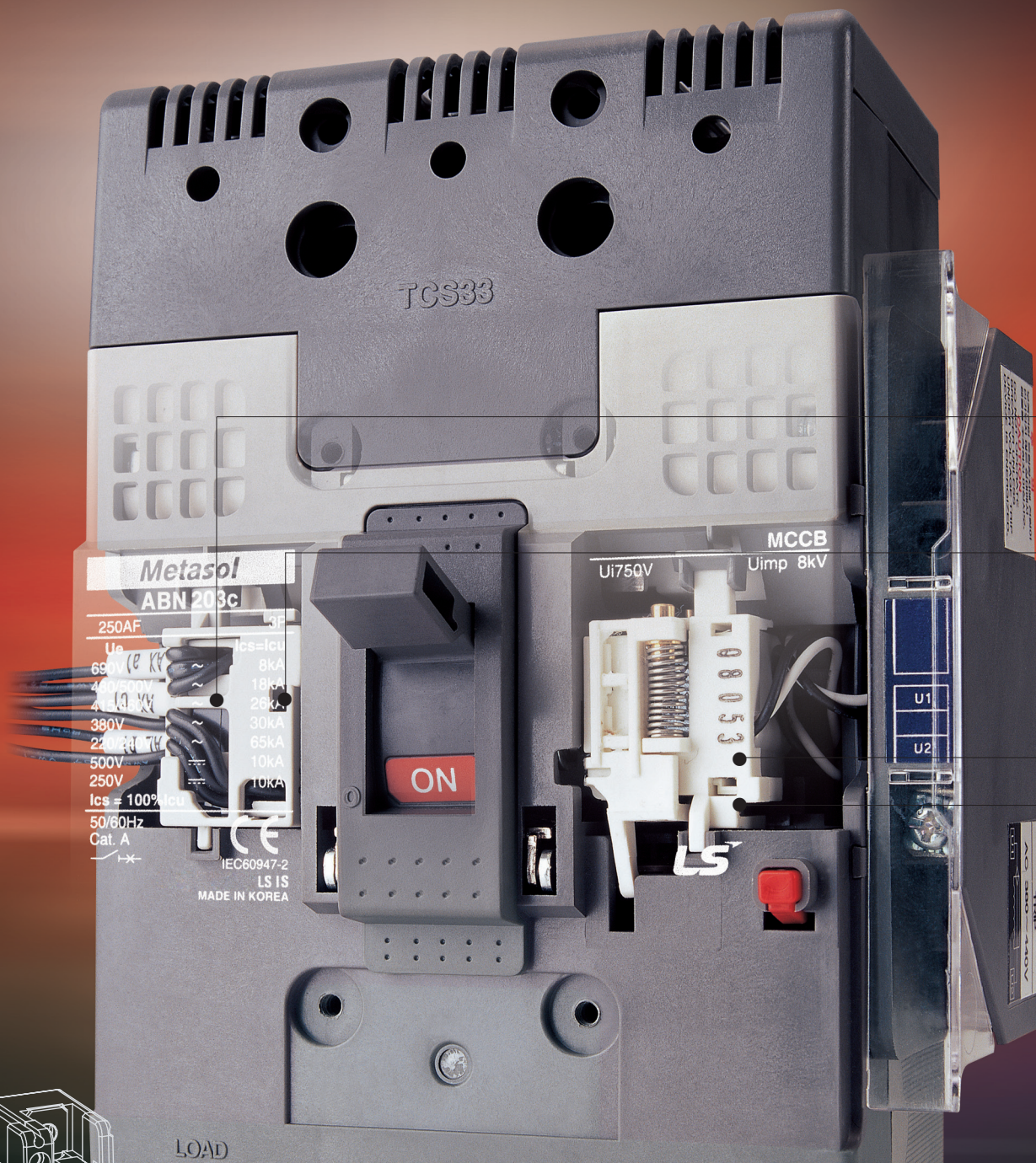

## Встраиваемые принадлежности

Встраиваемые принадлежности могут применять во всех автоматических выключателях серии Metasol в литом корпусе и автоматических выключателях дифференциального тока. (Примечание: независимый расцепитель (SHT) и минимальный расцепитель напряжения (UVT) не применяют в автоматических выключателях дифференциального тока)

# Встраиваемые принадлежности

Применяются во всех автоматических выключателях серии Metasol (в литом корпусе и дифференциального тока)



## Контакт сигнализации (AL)

Данный контакт предназначен для реализации звуковой или световой сигнализации срабатывания автоматического выключателя вследствие перегрузки, короткого замыкания, срабатывания минимального расцепителя напряжения, независимого расцепителя или при нажатии кнопки ПРОВЕРКА

Такие контакты часто применяют в автоматизированных электроустановках, операторы которых должны контролировать изменения, происходящие в системе распределения электроэнергии. Данный контакт замыкается только при срабатывании автоматического выключателя. Другими словами, контакт сигнализации не изменяет своего состояния при ручном включении или отключении автоматического выключателя. Контакт сигнализации размыкается при переводе автоматического выключателя из положения СРАБОТАЛ в положение ОТКЛЮЧЕН.



## Вспомогательный контакт (AX)

Вспомогательный контакт предназначен для дистанционной сигнализации включенного и отключенного положения аппарата. Вспомогательный контакт содержит один переключающий контакт (т. е. один замыкающий и один размыкающий контакт, имеющие общую точку. Когда автоматический выключатель отключен, то один контакт замкнут, а другой разомкнут. Во включенном положении автоматического выключателя состояние контактов меняется на противоположное.



## Минимальный расцепитель напряжения (UVT)

Минимальный расцепитель напряжения вызывает срабатывание автоматического выключателя если линейное напряжение защищаемой цепи падает до 35-70 %. Срабатывание происходит мгновенно, после чего автоматический выключатель невозможно перевести во включенное положение до тех, пока линейное напряжение защищаемой цепи не повысится до 85 %.

Минимальный расцепитель постоянно находится под напряжением защищаемой цепи и всегда успевает сработать до того, как будет предпринята попытка включения автоматического выключателя.



## Независимый расцепитель (SHT)

Независимый расцепитель предназначен для дистанционного отключения автоматического выключателя. Отключение происходит при подаче на расцепитель напряжения. В независимых расцепителях LS предусмотрен контакт, автоматически размыкающий цепь катушки расцепителя после срабатывания механизма выключателя, что обеспечивает защиту персонала от прямого прикосновения.

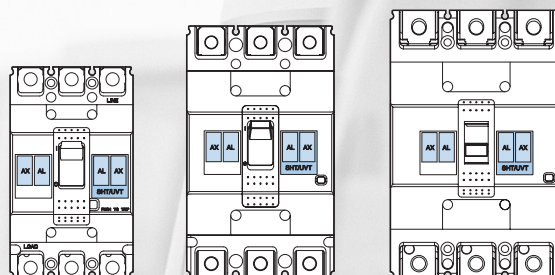

# Metasol MCCB/ELCB Наружные принадлежности

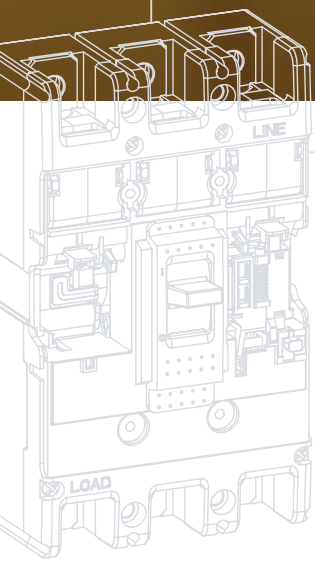

## ■ Наружные принадлежности

Обеспечивают различные варианты монтажа и безопасность персонала.

# Наружные принадлежности

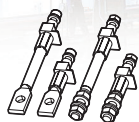

## Переднее и заднее присоединение проводников

Автоматические выключатели в литом корпусе и дифференциального тока могут оснащаться различными выводами.

- Выводы для переднего присоединения проводников
- Выводы для заднего присоединения проводников

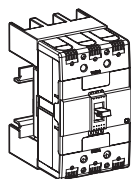

## Втычного исполнения

Позволяет быстро снимать и заменять автоматический выключатель без отсоединения внешних проводников.

(Легкая замена и техническое обслуживание).

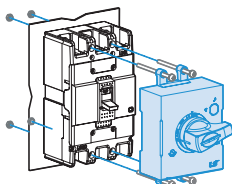

## Стандартная и выносная поворотная рукоятка

Поставляются поворотные рукоятки двух типов:

- Стандартная (запираемая и незапираемая)
- Выносная поворотная рукоятка

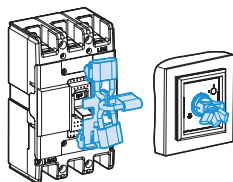

## Приспособление для запирания рукоятки выключателя на замок

- Фиксированное приспособление для запирания на навесной замок
- Съемное приспособление для запирания на навесной замок
- Замок, встроенный в поворотную рукоятку



## Межполюсные перегородки

Межполюсные перегородки увеличивают изоляцию между местами присоединения проводников к полюсам автоматического выключателя.

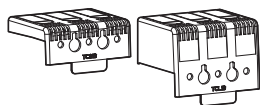

## Крышка выводов

Данная крышка закрывает зажимы автоматического выключателя и предотвращает случайное прикосновение персонала к токоведущим частям.

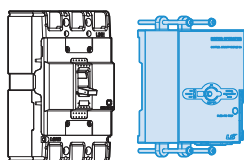

## Дистанционное управление

Это устройство позволяет удаленно управлять включением / отключением автомата.

Это безопасно, т.к. не требуется прикасаться к рукоятке выключателя, а также применимо для автоматизации.

# Информация на лицевой панели

## MCCB

### Исполнение автоматического выключателя в литом корпусе

- ABN: Экономичное исполнение
- ABS: Стандартное исполнение
- ABH: Исполнение с повышенной отключающей способностью

### Основные технические характеристики

- Ui: Номинальное напряжение изоляции
- Uimp: Номинальное импульсное выдерживаемое напряжение
- Ue: Номинальное рабочее напряжение
- Icu: Номинальная предельная отключающая способность
- Ics: Номинальная рабочая отключающая способность



Номинальная частота

Категория применения

Изготовитель

Соответствие стандарту

Условное обозначение, указывающее на пригодность аппарата к разъединению по МЭК 947-2

## MCCB

Зажимы для подключения проводников от источника питания

Крепежное отверстие

Наименование аппарата

Торговая марка

Ручьятка управления

Индикация положения ВКЛ.

Индикация положения ОТКЛ.

Знак сертификации

Логотип изготовителя

Кнопка проверки срабатывания автоматического выключателя

Крепежное отверстие

Зажимы для подключения проводников, идущих к нагрузке

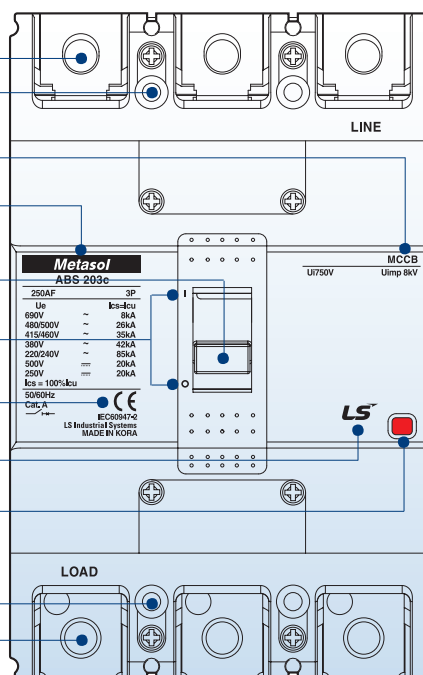

## ELCB



### Исполнение автоматического выключателя дифференциального тока

- EBH: Экономичное исполнение
- EBS: Стандартное исполнение
- EBN: Исполнение с повышенной отключающей способностью

Номинальная частота

Соответствие стандарту

Изготовитель

Категория применения

Условное обозначение, указывающее на пригодность аппарата к разъединению по МЭК 947-2

## ELCB

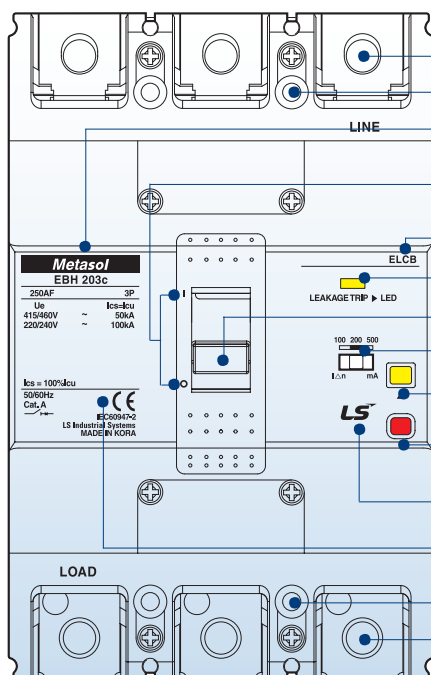

Зажимы для подключения проводников от источника питания

Крепежное отверстие

Торговая марка

Индикация положения ВКЛ.

Индикация положения ОТКЛ.

Наименование аппарата

Индикатор срабатывания по дифференциальному току

Ручьятка управления

Уставка дифференциального тока (IΔn)

Кнопка проверки срабатывания защиты по дифференциальному току

Кнопка проверки механической части устройства срабатывания от сверхтоков

Логотип изготовителя

Знак сертификации

Крепежное отверстие

Зажимы для подключения проводников, идущих к нагрузке

# Основные элементы выключателя

## МССВ

### ① Рукоятка управления

- Является указателем коммутационных положений:
  - ВКЛ., ОТКЛ., СРАБОТАЛ
- Выполняет возврат автоматического выключателя в исходное состояние
 

Если рукоятка находится в положении СРАБОТАЛ, то прежде чем включить автоматический выключатель необходимо сначала перевести рукоятку в положение ОТКЛ.
- Свободное расцепление. При наличии сверхтока автоматический выключатель сработает, даже если рукоятку управления удерживать в положении ВКЛ.
- Если рукоятка не находится в положении ОТКЛ, а защищаемая цепь обесточена, то это означает, что возникло anomальное состояние, которое привело к срабатыванию автоматического выключателя.

### ② Дугогасительная камера

Запатентованная LS технология PASQ

Дугогасительная камера

PASQ : Патентованная дугогасительная камера с дутьем (Puffer Assisted Self-Quenching)

- Быстрое уменьшение напряжения дуги

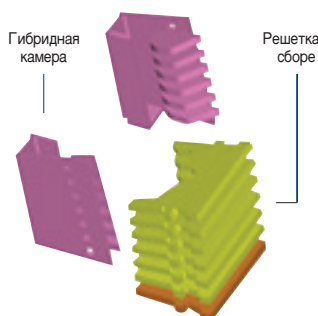

### ③ Кнопка проверки (нажать для проверки срабатывания)

- Нажатие кнопки вызывает срабатывание выключателя, что позволяет проверить работу контактов сигнализации и возможность перевода рукоятки в положение ОТКЛ (возврата автоматического выключателя в исходное состояние).

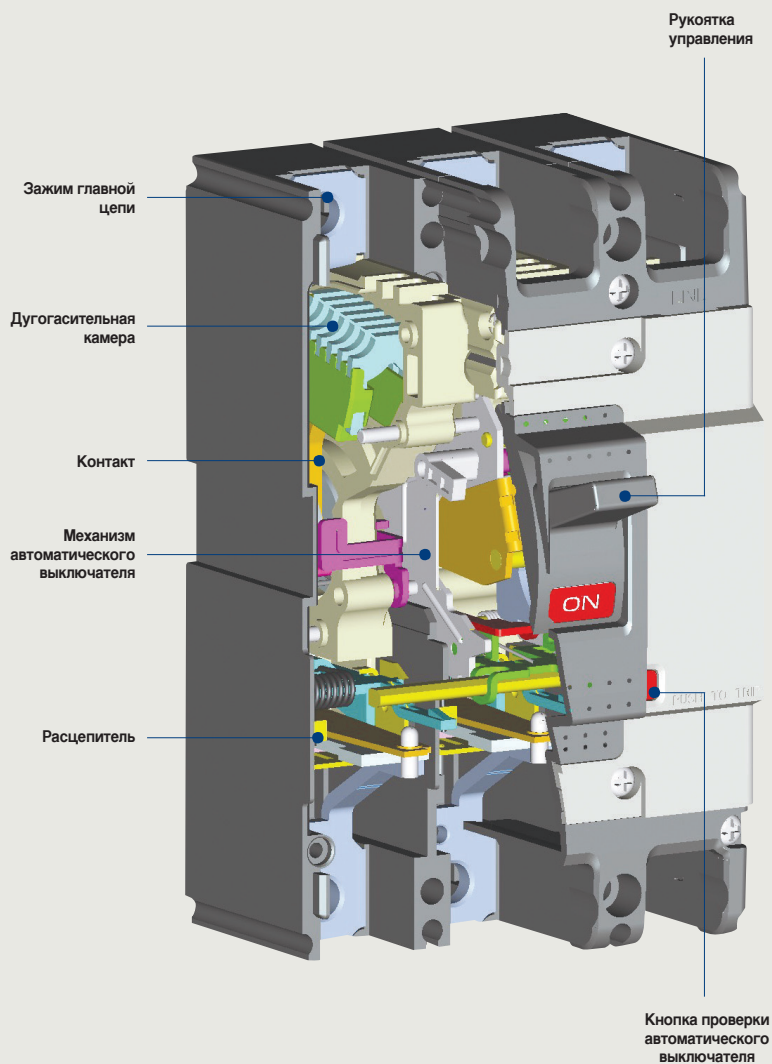

## А. Применение PASQ дугогасительной камеры

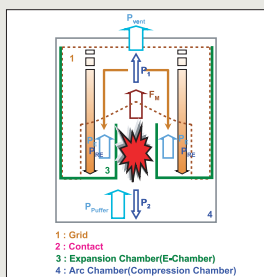

- Применение PASQ дугогасительной камеры сокращает время отключения автоматического выключателя за счет быстрого уменьшения напряжения дуги.

## А. Токоограничение за счет отброса контактов

- Конструкция, обеспечивающая отброс контакта с целью ограничения тока (U-образная конструкция)
- Переключающая конструкция
  - Переключающая конструкция обеспечивает отброс контакта под воздействием тока короткого замыкания на больший угол.

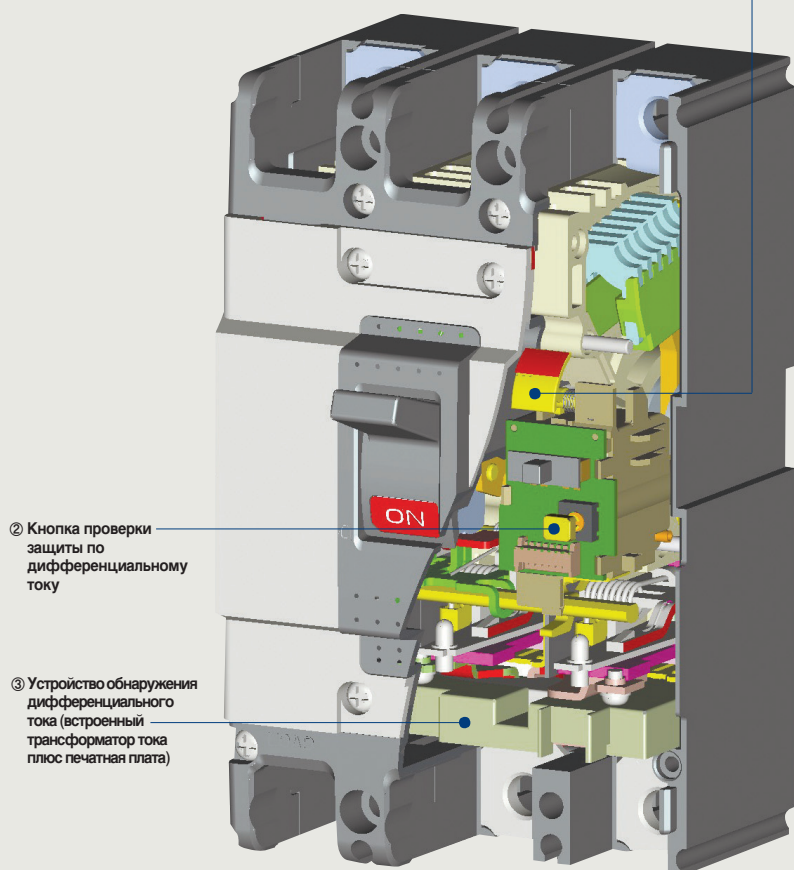

## ELCB

① Светодиодный индикатор  
дифференциального тока② Кнопка проверки  
защиты по  
дифференциальному  
току③ Устройство обнаружения  
дифференциального  
тока (встроенный  
трансформатор тока  
плюс печатная плата)① Светодиодный индикатор  
дифференциального тока

- В нормальном состоянии цепи горит желтым светом, после срабатывания выключателя - красным

② Кнопка проверки защиты по  
дифференциальному току

- Специальная конструкция, предотвращающая аварийный случай

③ Устройство обнаружения  
дифференциального тока (встроенный  
трансформатор тока плюс печатная плата)

- В улучшенной конструкции применяется трехфазное питание, что обеспечивает надежное срабатывание по дифференциальному току в случае ухудшения качества электропитания.

## Усовершенствованная конструкция катушки

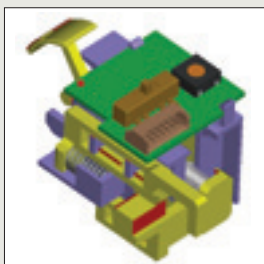

- Скользящая конструкция рычага срабатывания
- Специальная конструкция расцепителя с кнопкой проверки
- Улучшенная конструкция устройства проверки

## Трехфазное электропитание

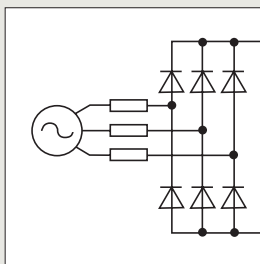

- Для улучшения срабатывания по дифференциальному току в случае обрыва одной фазы
- Новый стандарт МЭК

# Таблица быстрого выбора

## Автоматические выключатели в литом корпусе



### MCCBs

Типоразмер		30AF		50AF			60AF	
Тип		E-тип	S-тип	N-тип	S-тип	H-тип	N-тип	S-тип
Число полюсов	2-полюсн.	ABE32b	ABS32c	ABN52c	ABS52c	ABH52c	ABN62c	ABS62c
	3-полюсн.	ABE33b	ABS33c	ABN53c	ABS53c	ABH53c	ABN63c	ABS63c
	4-полюсн.	-	ABS34c	ABN54c	ABS54c	ABH54c	ABN64c	ABS64c
Номинальный ток In, A		(3, 5, 10), <b>Приме.) 1</b>		15, 20, 30, 40, 50		15, 20, 30, 40, 50	15, 20, 30, 40, 50, 60	
Номинальное рабочее напряжение, Ue	В перем. тока	460	690	690	690	690	690	690
	В пост. тока	-	500	500	500	500	500	500
Номинальное напряжение изоляции, Ui, В		460	1000	1000	1000	1000	1000	1000
Номинальное импульсное выдерживаемое напряжение, Uimp, кВ		6	8	8	8	8	8	8

Номинальная отключающая способность (Icu), кА (Симм.), KSC8321, МЭК 60947-2								
Перем. ток	690 В	-	2.5	2.5	5	10	2.5	5
	480/500 В	-	7.5	7.5	10	35	7.5	10
	415/460 В	2.5	14 (10)	14	18	50	14	18
	380 В	2.5	18 (14)	18	22	50	18	22
	220/250 В	5	30 (25)	30	35	100	30	35
Пост. ток	500 В (3P)	-	5	5	10	30	5	10
	250 В (2P)	-	5	5	10	30	5	10
Ics=% × Icu		50	100	100	100	100	100	100
Размеры, мм	Ш × В × Г	75 × 96 × 60 мм	75 × 130 × 60 мм	75 × 130 × 60 мм	90 × 155 × 60 мм	75 × 130 × 60 мм		
	(3-полюсн.)		(Рис. 1)	(Рис. 1)	(Рис. 2)	(Рис. 1)		
Подробная информация	Технические характеристики	стр. 34	стр. 36	стр. 38	стр. 38	стр. 40		
	Время-токовые характеристики	стр. 101	стр. 101	стр. 101	стр. 102	стр. 101		
	Рисунки	стр. 108	стр. 109	стр. 109	стр. 110	стр. 109		

Примечание) 1. Наибольшая отключающая способность In указана для номинальных токов (3, 5, 10 А)  
2. Все автоматы могут быть использованы в сетях переменного тока 50/60 Гц

3. Стандартный тип разработан на основе 40°C температуры окружающей среды  
4. LSIS производит определенные продукты для горячих областей. (30 ~ 250AF на основе 55°C)  
5. ICS (отключающая способность) из ABN100e, ABL125/250AF в ( )

Типоразмер	30AF	50AF	60AF	100AF	125AF	250AF
ABN		ABN50c 14 кА	ABN60c 14 кА	ABN100c 18 кА		ABN250c 26 кА
ABS	ABS30c 14 кА	ABS50c 18 кА	ABS60c 18 кА		ABS125c 37 кА	ABS250c 37 кА
ABH		ABH50c 50 кА		ABH125c 50 кА		ABH250c 50 кА

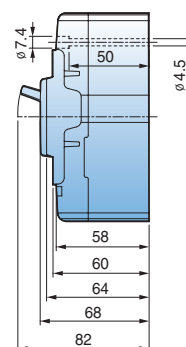
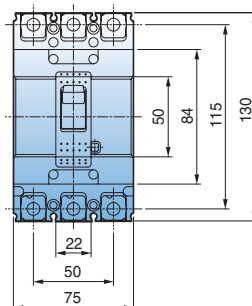

(Рис. 1)



100AF		125AF			250AF			
N-тип		S-тип	H-тип	L-тип	N-тип	S-тип	H-тип	L-тип
ABN102c	ABN102e	ABS102c	ABH102c	ABL102c	ABN202c	ABS202c	ABH202c	ABL202c
ABN103c	ABN103e	ABS103c	ABH103c	ABL103c	ABN203c	ABS203c	ABH203c	ABL203c
ABN104c	ABN104e	ABS104c	ABH104c	ABL104c	ABN204c	ABS204c	ABH204c	ABL204c
15, 20, 30, 40, 50, 60, 75, 100		15, 20, 30, 40, 50, 60, 75, 100, 125			100, 125, 150, 175, 200, 225, 250			
690	690	690	690	690	690	690	690	690
500	500	500	500	500	500	500	500	500
1000	1000	1000	1000	1000	1000	1000	1000	1000
8		8	8	8	8	8	8	8
5	7.5 (5)	8	10	10 (10)	8	8	10	10 (10)
10	14 (10)	26	35	35 (35)	18	26	35	35 (35)
18	31 (18)	37	50	60 (50)	26	37	50	60 (50)
22	31 (22)	42	50	60 (50)	30	42	50	60 (50)
35	50 (35)	85	100	100 (100)	65	85	100	100 (100)
10	15 (10)	20	30	30 (30)	10	20	30	30 (30)
10	15 (10)	20	30	30 (30)	10	20	30	30 (30)
100	( )	100	100	( )	100	100	100	( )
75 × 130 × 60 мм (Рис. 1)		90 × 155 × 60 мм (Рис. 2)			105 × 165 × 60 мм (Рис. 3)			
стр. 42		стр. 44			стр. 46			
стр. 101		стр. 102			стр. 103			
стр. 109		стр. 110			стр. 111			

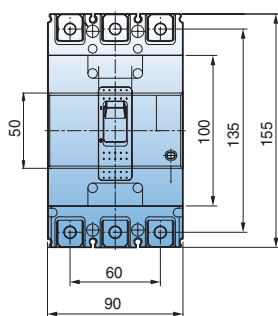

(Рис. 2)

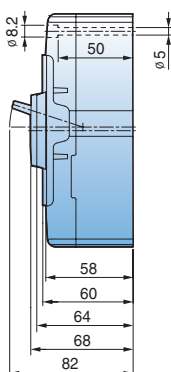

(Рис. 3)

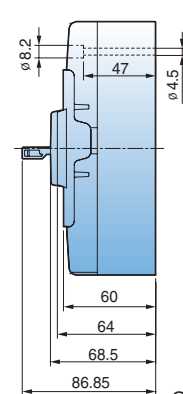
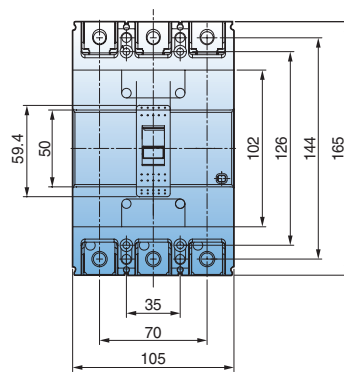

# Таблица быстрого выбора

## Автоматические выключатели в литом корпусе



### MCCBs

Типоразмер		400AF			
Тип		N-тип	S-тип	H-тип	L-тип
Число полюсов	2-полюсн.	ABN402c	ABS402c	ABH402c	ABL402c
	3-полюсн.	ABN403c	ABS403c	ABH403c	ABL403c
	4-полюсн.	ABN404c	ABS404c	ABH404c	ABL404c
Номинальный ток $I_n$ , A		250, 300, 350, 400			
Номинальное рабочее напряжение, $U_e$	В перем. тока	690	690	690	690
	В пост. тока	500	500	500	500
Номинальное напряжение изоляции, $U_i$ В		1000	1000	1000	1000
Номинальное импульсное выдерживаемое напряжение, $U_{imp}$ кВ		8	8	8	8
<b>Номинальная отключающая способность (<math>I_{cu}</math>), кА (Симм.), KSC8321, МЭК 60947-2</b>					
Перем. ток	690 В	5	8	10	14
	480/500 В	18	35	50	65
	415/460 В	37	50	65	85
	380 В	42	65	70	100
	220/250 В	50	75	85	125
Пост. ток	500 В (3P)	10	20	40	40
	250 В (2P)	10	20	40	40
$I_{cs} = \% \times I_{cu}$		100	100	100	75
Размеры, мм	Ш × В × Г	140 × 257 × 109 мм			
	(3-полюсн.)	(Рис. 4)			
Подробная информация	Технические характеристики	стр. 48			
	Время-токовые характеристики	стр. 104			
	Рисунки	стр. 112			

Примечание) 1. Все автоматы, кроме 1000/1200AF, могут быть использованы в сетях переменного тока 50/60 Гц  
 2. Стандартный тип разработан на основе 40°C температуры окружающей среды  
 3. LSIS производит определенные продукты для горячих областей. (400 ~ 800AF на основе 50°C)

Типоразмер	400AF	800AF	1000AF	1200AF
ABN	ABN400c 37 кА	ABN800c 37 кА		
ABS	ABS400c 50 кА	ABS800c 65 кА	ABS1000b 65 кА	ABS1200b 65 кА
ABH	ABH400c 65 кА			
ABL	ABL400c 85 кА	ABL800c 85 кА	ABL1000b 85 кА	ABL1200b 85 кА

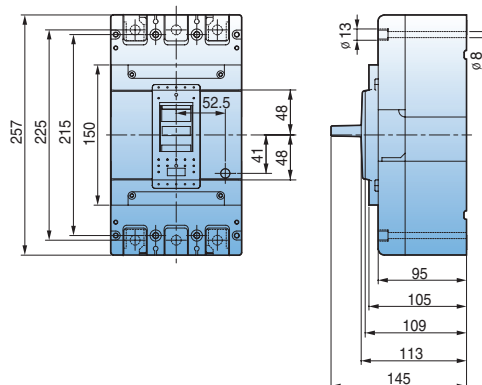

(Рис. 4)



800AF			1000AF		1200AF		
N-тип	S-тип	L-тип	S-тип	L-тип	S-тип		L-тип
ABN802c	ABS802c	ABL802c	-	-	-	-	-
ABN803c	ABS803c	ABL803c	ABS1003b	ABL1003b	ABS1203b	ABS1203bE	ABL1203b
ABN804c	ABS804c	ABL804c	ABS1004b	ABL1004b	ABS1204b	-	ABL1204b
500, 630, 700, 800			1000		1200		
690	690	690	600	600	600	600	600
500	500	500	-	-	-	-	-
1000	1000	1000	690	690	690	690	690
8	8	8	6	6	6	6	6

8	10	14	-	-	-	-	-
25	45	65	50	75	50	50	75
37	65	85	65	85	65	65	85
45	75	100	65	85	65	65	85
50	85	125	100	125	100	100	125
10	20	40	-	-	-	-	-
10	20	40	-	-	-	-	-
100	100	75	50	50	50	50	50
210 × 280 × 109 мм (Рис. 5)			220 × 400 × 105 мм (Рис. 6)		220 × 400 × 105 мм (Рис. 6)		
стр. 50			стр. 52		стр. 52		стр. 53
стр. 104			стр. 105		стр. 105		стр. 105
стр. 113			стр. 114		стр. 114		стр. 115

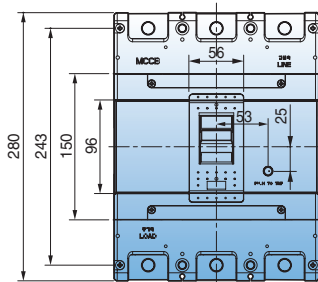

(Рис. 5)

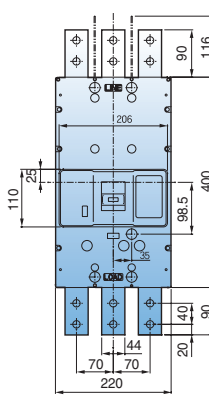
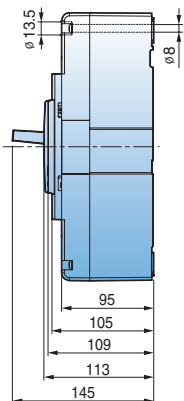

(Рис. 6)

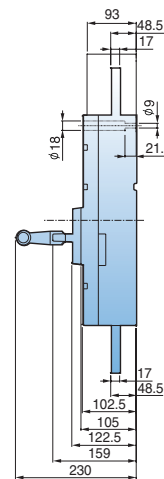

# Таблица быстрого выбора Защита двигателя МССВ



## MCCBs

Типоразмер		30AF		50AF		60AF	
Тип		S-Type		N-Type		S-Type	
Число полюсов	3-полюсн.	ABS33cM		ABN53cM		ABS53cM	
Номинальный ток In, A		16, 24		16, 24, 32, 45		60	
Номинальное рабочее напряжение, Ue	В перем. тока	690		690		690	
	В пост. тока	500		500		500	
Номинальное напряжение изоляции, Ui, В		750		750		750	
Номинальное импульсное выдерживаемое напряжение, Uimp, кВ		8		8		8	
<b>Номинальная отключающая способность (Icu), кА (Симм.), KSC8321, МЭК 60947-2</b>							
Перем. ток	690 В	2.5		5		2.5	
	480/500 В	7.5		10		7.5	
	415/460 В	14		18		14	
	380 В	18		22		18	
	220/250 В	30		35		30	
Пост. ток	500 В (3P)	5		10		5	
Ics=% × Icu		100		100		100	
Размеры, мм	Ш×В×Г	75×130×60mm		75×130×60mm		90×155×60mm	
	(3-полюсн.)	(Рис. 1)		(Рис. 1)		(Рис. 2)	
Подробная информация	Технические характеристики	стр. 36		стр. 38		стр. 40	
	Время-токовые характеристики	стр. 106		стр. 106		стр. 107	
	Рисунки	стр. 109		стр. 109		стр. 110	

- Примечание) 1. Те же электрические и физические характеристики, что и у MCCB  
 2. Аксессуары: то же применение, что и у MCCB  
 3. Все автоматы могут быть использованы в сетях переменного тока 50/60 Гц

Типоразмер	30AF	50AF	60AF	100AF	125AF	250AF
ABN		ABN50c 14 кА	ABN60c 14 кА	ABN100c 18 кА		ABN250c 26 кА
ABS	ABS30c 14 кА	ABS50c 18 кА	ABS60c 18 кА		ABS125c 37 кА	ABS250c 37 кА
ABH		ABH50c 50 кА			ABH125c 50 кА	ABH250c 50 кА

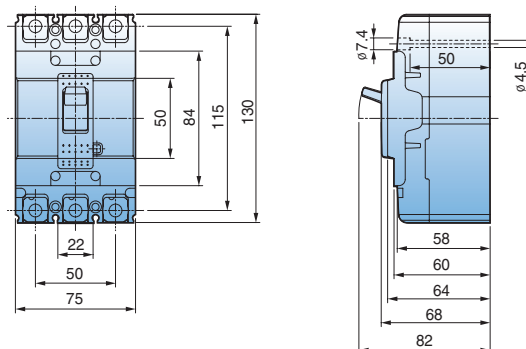

(Рис. 1)



	100AF	125AF		250AF	
	N-Type	S-Type	H-Type	S-Type	H-Type
	ABN103cM	ABS103cM	ABH103cM	ABS203cM	ABH203cM
	60, 75, 90	60, 75, 90		125, 150, 175, 225	
	690	690	690	690	690
	500	500	500	500	500
	750	750	750	750	750
	8	8	8	8	8
	5	8	10	8	10
	10	26	35	26	35
	18	37	50	37	50
	22	42	50	42	50
	35	85	100	85	100
	10	20	30	20	30
	100	100	100	100	100
	75×130×60mm (Рис. 1)	90×155×60mm (Рис. 2)		105×165×60mm (Рис. 3)	
	стр. 42	стр. 44		стр. 46	
	стр. 106	стр. 107		стр. 107	
	стр. 109	стр. 110		стр. 111	

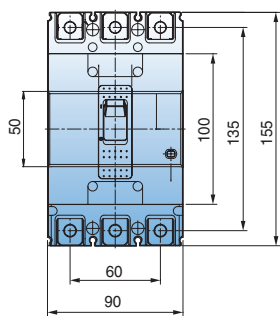

(Рис. 2)

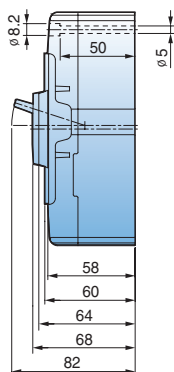

(Рис. 3)

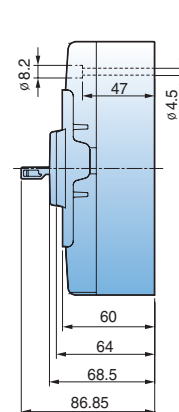
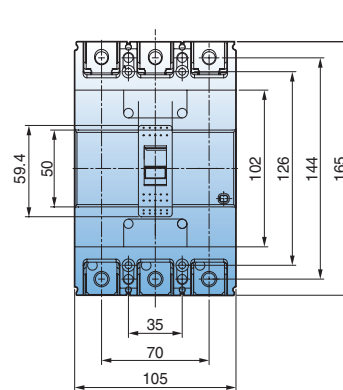

# Таблица быстрого выбора

## Автоматические выключатели в литом корпусе с встроенным трансформатором тока



### MCCBs

Типоразмер		30AF	50AF		60AF	
Тип		S-тип	N-тип	S-тип	N-тип	S-тип
Число полюсов	2-полюсн.	-	-	-	ABH52c	-
	3-полюсн.	ABS33cZ	ABN53cZ	ABS53cZ	ABH53cZ	ABN63cZ
	4-полюсн.	ABS34cZ	ABN54cZ	ABS54cZ	ABH54cZ	ABN64cZ
Номинальный ток I <sub>n</sub> , A		15, 20, 30	15, 20, 30, 40, 50		15, 20, 30, 40, 50, 60	
Номинальное рабочее напряжение, U <sub>e</sub>	В перем. тока	690	690	690	690	690
Номинальное напряжение изоляции, U <sub>i</sub> В		1000	1000	1000	1000	1000
Номинальное импульсное выдерживаемое напряжение, U <sub>imp</sub> кВ		8	8	8	8	8
<b>Номинальная отключающая способность (I<sub>cu</sub>), кА (Симм.), KSC8321, МЭК 60947-2</b>						
Перем. ток	690 В	2.5	2.5	5	10	2.5
	480/500 В	7.5	7.5	10	35	7.5
	415/460 В	14	14	18	50	14
	380 В	18	18	22	50	18
	220/250 В	30	30	35	100	30
I <sub>cs</sub> =% × I <sub>cu</sub>		100	100	100	100	100
Размеры, мм	Ш × В × Г (3-полюсн.)	75 × 130 × 60 мм (Рис. 1)	75 × 130 × 60 мм (Рис. 1)		90 × 155 × 60 мм (Рис. 2)	75 × 130 × 60 мм (Рис. 1)
Подробная информация	Технические характеристики	стр. 36	стр. 38	стр. 38	стр. 40	стр. 101
	Время-токовые характеристики	стр. 101	стр. 101	стр. 102	стр. 101	стр. 109
	Рисунки	стр. 109	стр. 109	стр. 110	стр. 109	

- Примечание) 1. Те же электрические и физические характеристики, что и у MCCB  
 2. Аксессуары: то же применение, что и у MCCB  
 3. Все автоматы могут быть использованы в сетях переменного тока 50/60 Гц  
 4. Маркировка ZCT на правой стороне вспомогательной крышки  
 5. Размеры ABH52c, ABS102c и ABH102, которые имеют встроенную в ZCT, 60 (Ш) × 95 (Н) × 155 (Г) мм  
 6. Ток нейтрального проводника 4-полюсного автомата равен или менее 50% от номинального тока.

Типоразмер	30AF	50AF	60AF	100AF	125AF	250AF
ABN		ABN50c 14 кА	ABN60c 14 кА	ABN100c 18 кА		ABN250c 26 кА
ABS	ABS30c 14 кА	ABS50c 18 кА	ABS60c 18 кА		ABS125c 37 кА	ABS250c 37 кА
ABH		ABH50c 50 кА			ABH125c 50 кА	ABH250c 50 кА

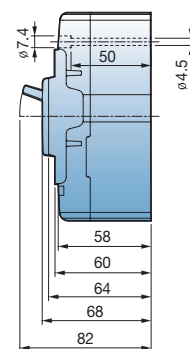
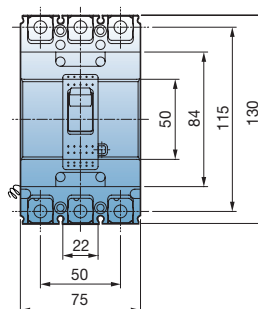

(Рис. 1)



	100AF			125AF			250AF		
	N-тип	S-тип	H-тип	N-тип	S-тип	H-тип	N-тип	S-тип	H-тип
	-	ABS102cZ	ABH102cZ	-	-	-	-	-	-
	ABN103cZ	ABS103cZ	ABH103cZ	ABN203cZ	ABS203cZ	ABH203cZ	ABN204cZ	ABS204cZ	ABH204cZ
	ABN104cZ	ABS104cZ	ABH104cZ						
	15, 20, 30, 40, 50 60, 75, 100, 125	15, 20, 30, 40, 50, 60, 75, 100, 125			100, 125, 150, 175, 200, 225, 250				
	690	690	690	690	690	690	690	690	690
	1000	1000	1000	1000	1000	1000	1000	1000	1000
	8	8	8	8	8	8	8	8	8
	5	8	10	8	8	10	8	8	10
	10	26	35	18	26	35	18	26	35
	18	37	50	26	37	50	26	37	50
	22	42	50	30	42	50	30	42	50
	35	85	100	65	85	100	65	85	100
	100	100	100	100	100	100	100	100	100
	75 × 130 × 60 мм (Рис. 1)	90 × 155 × 60 мм (Рис. 2)			105 × 165 × 60 мм (Рис. 3)				
	стр. 42	стр. 44			стр. 46				
	стр. 101	стр. 102			стр. 103				
	стр. 109	стр. 110			стр. 111				

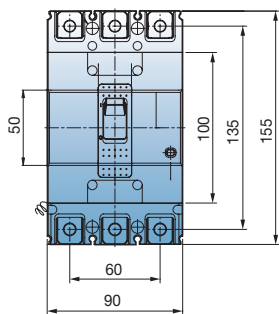

(Рис. 2)

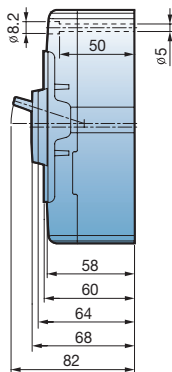

(Рис. 3)

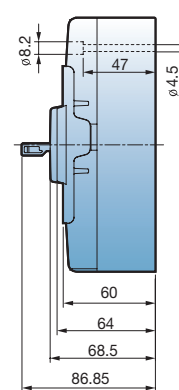
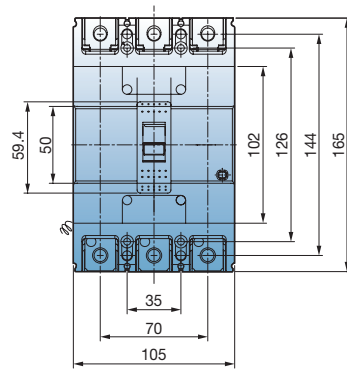

# Таблица быстрого выбора

## Автоматические выключатели в литом корпусе с встроенным трансформатором тока



### MCCBs

Типоразмер		400AF			
Тип		N-тип	S-тип	H-тип	L-тип
Число полюсов	2-полюсн.	-	-		
	3-полюсн.	ABN403cZ	ABS403cZ	ABH403cZ	ABL403cZ
	4-полюсн.	ABN404cZ	ABS404cZ	ABH404cZ	ABL404cZ
Номинальный ток $I_n$ , A		250, 300, 350, 400			
Номинальное рабочее напряжение, $U_e$ В перем. тока		690	690	690	690
Номинальное напряжение изоляции, $U_i$ В		1000	1000	1000	1000
Номинальное импульсное выдерживаемое напряжение, $U_{imp}$ кВ		8	8	8	8

#### Номинальная отключающая способность ( $I_{cs}$ ), кА (Симм.), KSC8321, МЭК 60947-2

Перем. ток	690 В	5	8	10	14
	480/500 В	18	35	50	65
	415/460 В	37	50	65	85
	380 В	42	65	70	100
	220/250 В	50	75	85	125
$I_{cs} = \% \times I_{cu}$		100	100	100	75
Размеры, мм	Ш × В × Г (3-полюсн.)	140 × 257 × 109 мм (Рис. 4)			
Подробная информация	Технические характеристики	стр. 48			
	Время-токовые характеристики	стр. 102			
	Рисунки	стр. 110			

- Примечание) 1. Те же электрические и физические характеристики, что и у MCCB  
 2. Аксессуары: то же применение, что и у MCCB  
 3. Все автоматы могут быть использованы в сетях переменного тока 50/60 Гц  
 4. Маркировка ZCT на правой стороне вспомогательной крышки  
 5. Ток нейтрального проводника 4-полюсного автомата равен или менее 50% от номинального тока.

Типоразмер	400AF	800AF
ABN	ABN400c 37 кА	ABN800c 37 кА
ABS	ABS400c 50 кА	ABS800c 65 кА
ABH	ABH400c 65 кА	
ABL	ABL400c 85 кА	ABL800c 85 кА

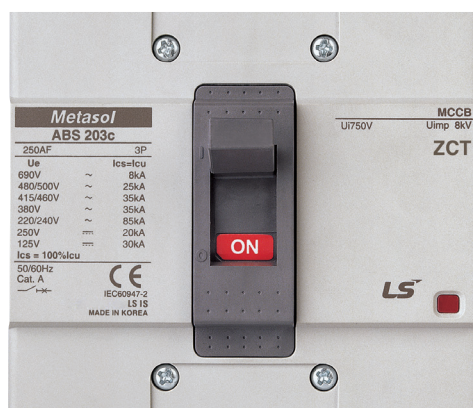



**800AF**

	N-тип	S-тип	L-тип
	-	-	-
	ABN803cZ	ABS803cZ	ABL803cZ
	-	-	-
	500, 630, 700, 800		
	690	690	690
	1000	1000	1000
	8	8	8
	8	10	14
	25	45	65
	37	65	85
	45	75	100
	50	85	125
	100	100	75
	210 × 280 × 109 мм		
	(Рис. 5)		
	стр. 50		
	стр. 102		
	стр. 111		

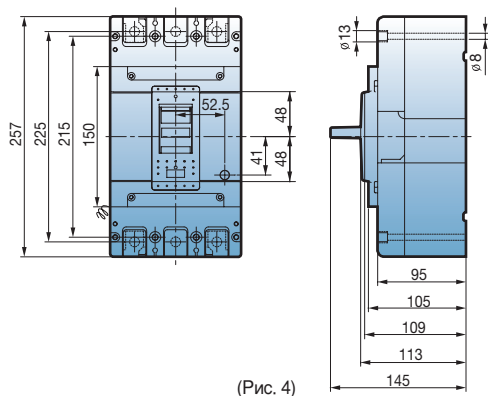

(Рис. 4)

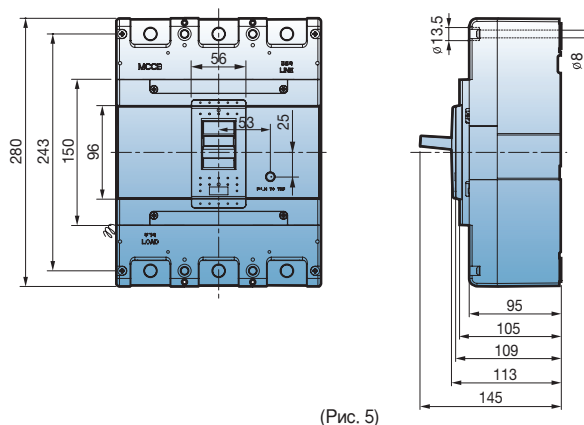

(Рис. 5)

# Таблица быстрого выбора

## Автоматические выключатели дифференциального тока



### ELCBs

Типоразмер		30AF	50AF		60AF		
Тип		S-тип	N-тип	S-тип	N-тип	S-тип	
Число полюсов	2-полюсн.	-	EBN52c	-	-	-	
	3-полюсн.	EBS33c	EBN53c	EBS53c	EBH53c	EBN63c	
	4-полюсн.	EBS34c	-	EBS54c	EBH54c	EBS64c	
Функции защиты		От перегрузки, короткого замыкания и по дифференциальному току		От перегрузки, короткого замыкания и по дифференциальному току		От перегрузки, короткого замыкания и по дифференциальному току	
Номинальный ток $I_n$	A	(5, 10), 15, 20, 30		15, 20, 30, 40, 50		60	
Номинальный дифференциальный ток $I_{\Delta n}$	mA	30, 100/200/500 mA		30, 100/200/500 mA		30, 100/200/500 mA	
Номинальное рабочее напряжение, $U_e$ В перем. тока		220/460		220/460		220/460	
Номинальное импульсное выдерживаемое напряжение, $U_{imp}$	kV	6		6		6	
Задержка срабатывания защиты по дифференциальному току при $I_{\Delta n}$		≤ 0.1 с		≤ 0.1 с		≤ 0.1 с	

#### Номинальная отключающая способность ( $I_{cu}$ ), кА (Симм.), KSC8321, МЭК 60947-2

Перем. ток	415/460 В	14	14	18	50	14	18
	220/250 В	30	30	35	100	30	35
$I_{cs} = \% \times I_{cu}$		100	100	100	100	100	100
Размеры, мм	Ш × В × Г	75 × 130 × 60 мм		75 × 130 × 60 мм		90 × 155 × 60 мм	
	(3-полюсн.)	(Рис. 1)	(Рис. 1)	(Рис. 2)	(Рис. 1)	(Рис. 1)	(Рис. 1)
Подробная информация	Технические характеристики	стр. 56	стр. 58	стр. 58	стр. 60	стр. 60	стр. 60
	Время-токовые характеристики	стр. 99	стр. 99	стр. 100	стр. 99	стр. 99	стр. 99
	Рисунки	стр. 114	стр. 114	стр. 115	стр. 114	стр. 114	стр. 114

Примечание) 1. Все автоматы могут быть использованы в сетях переменного тока 50/60 Гц

2. Не проверяйте выдержку напряжения или сопротивления изоляции тест между полюсами, чтобы избежать повреждения печатной платы.

3. Наибольшая отключающая способность  $I_n$  указана для номинальных токов (5, 10 А)

Типоразмер	30AF	50AF	60AF	100AF	125AF	250AF
EBN		EBN50c 14 кА	EBN60c 14 кА	EBN100c 18 кА		EBN250c 26 кА
EBS	EBS30c 14 кА	EBS50c 18 кА	EBS60c 18 кА		EBS125c 37 кА	EBS250c 37 кА
EBH		EBH50c 50 кА		EBH125c 50 кА		EBH250c 50 кА

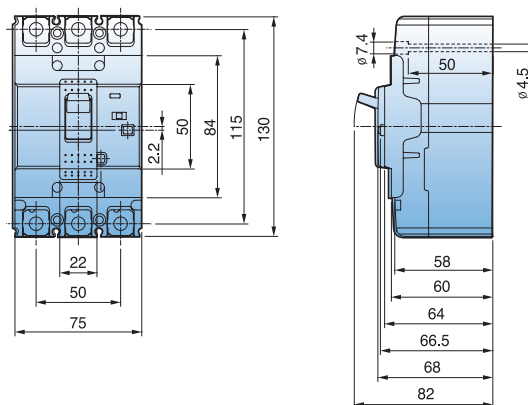

(Рис. 1)



100AF		125AF		250AF		
N-тип	S-тип	H-тип	N-тип	S-тип	H-тип	
EBN102c	-	-	EBN202c	-	-	
EBN103c	EBS103c	EBH103c	EBN203c	EBS203c	EBH203c	
EBN104c	EBS104c	EBH104c	-	EBS204c	EBH204c	
От перегрузки, короткого замыкания и по дифференциальному току	От перегрузки, короткого замыкания и по дифференциальному току		От перегрузки, короткого замыкания и по дифференциальному току			
60, 75, 100	15, 20, 30, 40, 50, 60, 75, 100, 125		100, 125, 150, 175, 200, 225, 250			
30, 100/200/500 мА	30, 100/200/500 мА		30, 100/200/500 мА			
220/460	220/460		220/460			
6	6		6			
≤0.1 с	≤0.1 с		≤0.1 с			
18	37	50	26	37	50	
35	85	100	65	85	100	
100	100	100	100	100	100	
75 × 130 × 60 мм (Рис. 1)	90 × 155 × 60 мм (Рис. 2)		105 × 165 × 60 мм (Рис. 3)			
стр. 62	стр. 64		стр. 66			
стр. 99	стр. 100		стр. 101			
стр. 114	стр. 115		стр. 116			

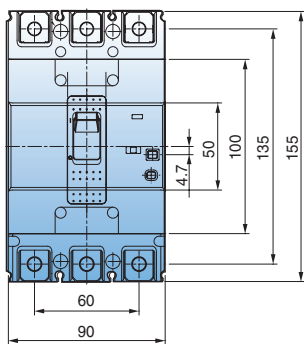

(Рис. 2)

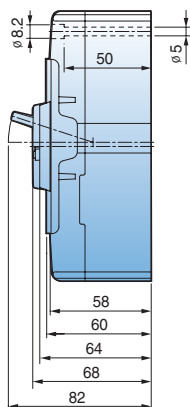

(Рис. 3)

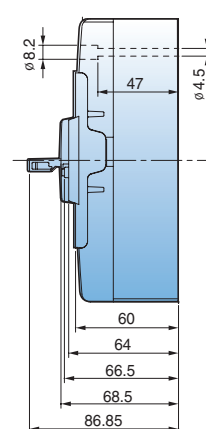
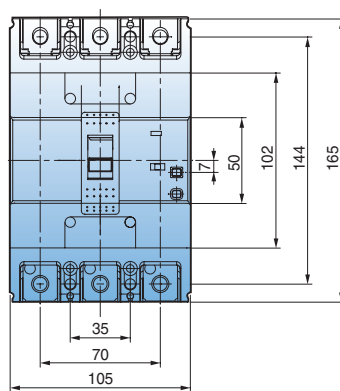

# Таблица быстрого выбора

## Автоматические выключатели дифференциального тока



### ELCBs

Типоразмер		400AF			
Тип		N-тип	S-тип	H-тип	L-тип
Число полюсов	3-полюсн.	EBN403c	EBS403c	EBH403c	EBL403c
	4-полюсн.	EBN404c	EBS404c	EBH404c	EBL404c
Функции защиты		От перегрузки, короткого замыкания и по дифференциальному току			
Номинальный ток $I_n$ , А		250, 300, 350, 400			
Номинальный дифференциальный ток $I_{\Delta n}$ mA		30, 100/200/500 mA			
Номинальное рабочее напряжение, $U_e$ В перем. тока		220/460	220/460	220/460	220/460
Номинальное импульсное выдерживаемое напряжение, $U_{imp}$ кВ		6	6	6	6
Задержка срабатывания защиты по дифференциальному току при $I_{\Delta n}$ сек		0.1 с	0.1 с	0.1 с	0.1 с
<b>Номинальная отключающая способность (<math>I_{cs}</math>), кА (Симм.), KSC8321, МЭК 60947-2</b>					
Перем. ток	415/460 В	37	50	65	85
	220/250 В	50	75	85	125
$I_{cs}=9\% \times I_{cu}$		100	100	100	75
Размеры, мм	Ш × В × Г (3-полюсн.)	140 × 257 × 109 мм (Рис. 4)			
Подробная информация	Технические характеристики	стр. 68			
	Время-токовые характеристики	стр. 101			
	Рисунки	стр. 117			

Примечание) 1. Все автоматы, кроме 1000/1200AF, могут быть использованы в сетях переменного тока 50/60 Гц  
2. Не проверяйте выдержку напряжения или сопротивления изоляции тест между полюсами, чтобы избежать повреждения печатной платы.

Типоразмер	400AF	800AF	1000AF	1200AF
<b>EBN</b>	EBN400c 37 кА	EBN800c 37 кА		
<b>EBS</b>	EBS400c 50 кА	EBS800c 65 кА	EBS1000b 65 кА	EBS1200b 65 кА
<b>EBH</b>	EBH400c 65 кА			
<b>EBL</b>	EBL400c 85 кА	EBL800c 85 кА		

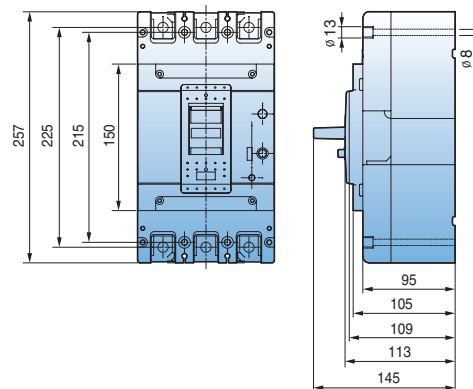

(Рис. 4)



800AF			1000AF	1200AF
N-тип	S-тип	L-тип	S-тип	S-тип
EBN803c	EBS803c	EBL803c	EBS1003b	EBS1203b
-	-	-	-	-
От перегрузки, короткого замыкания и по дифференциальному току			От перегрузки, короткого замыкания и по дифференциальному току	
500, 630, 700, 800			1000	1200
30, 100/200/500 мА			100/200/500 мА	100/200/500 мА
220/460	220/460	220/460	220/460	220/460
6	6	6	-	-
0.1 с	0.1 с	0.1 с	0.1 с	0.1 с
37	65	85	85	85
50	85	125	125	125
100	100	75	-	-
210 × 280 × 109 мм			220 × 565 × 105 мм	
(Рис. 5)			(Рис. 6)	
стр. 70			стр. 70	
стр. 101			стр. 102	
стр. 118			стр. 119	

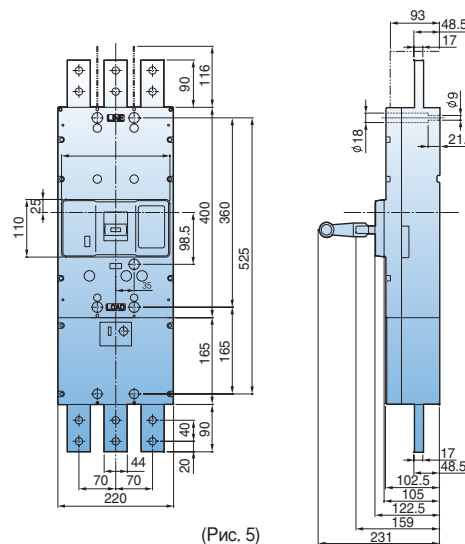
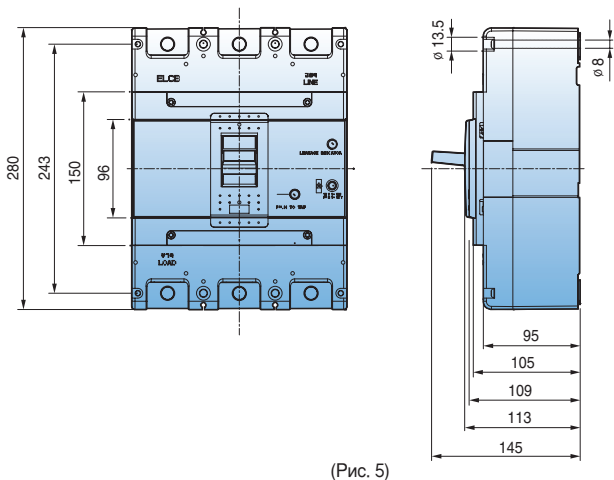

# Автоматические выключатели в литом корпусе 30AF

## ABE30b



ABE32b



ABE33b

### Технические характеристики

Типоразмер корпуса выключателя		<b>30AF</b>		
<b>Число полюсов</b>		<b>Е-тип</b>		
	2-полюсн.	<b>ABE32b</b>		
	3-полюсн.	<b>ABE33b</b>		
	4-полюсн.	-		
Номинальный ток $I_n$ ,		3-5-10-15-20-30А		
Номинальное рабочее напряжение, $U_e$		Перем. ток : 460 В		
Номинальное напряжение изоляции $U_i$		Перем. ток : 460 В		
Номинальное импульсное выдерживаемое напряжение, $U_{imp}$		6 кВ		
<b>Номинальная предельная наибольшая отключающая способность, <math>I_{cs}</math>, МЭК 60947-2 (<math>I_{cu}</math>)</b>		<b>Е-тип</b>		
Перем. ток	690 В	-		
	480/500 В	-		
	<b>460 В</b>	<b>2,5 кА</b>		
	415 В	2,5 кА		
	380 В	2,5 кА		
	<b>220/250 В</b>	<b>5 кА</b>		
Пост. ток	500 В (3P)	-		
	250 В (2P)	-		
$I_{cs} = \% \times I_{cu}$		50%		
<b>Функции защиты</b>		От перегрузки и короткого замыкания		
Тип расцепителя		Электромагнитный, с гидравлическим замедлением срабатывания		
Уставка срабатывания электромагнитного расцепителя		12In		
Износостойкость	Механическая	8500 циклов		
	Электрическая	1500 циклов		
Присоединение проводников	Стандартное исполнение	Переднее присоединение		
	По запросу	-		
Крепление		Стандартное исполнение С помощью винтов		
<b>Размеры, мм</b>		Число полюсов	2p	3p
	a	50	75	
	b	96	96	
	c1 <small>Примечание)</small>	60	60	
	c2 <small>Примечание)</small>	-	-	
	d	80	80	
Масса, кг	Стандартное исполнение	0.5	0.7	
<b>Сертификация</b>		Число полюсов	2p	3p
Знак соответствия европейским стандартам			○	○

Примечание) Глубина соответствует размеру выреза на двери: c1 для большого выреза, c2 для малого выреза

#### Подробная информация

- Рисунки ▶ стр. 107
- Время-токовые характеристики ▶ стр. 101
- Принадлежности ▶ стр. 74
- Монтаж и подключение ▶ стр. 127

## Информация для заказа

### Автоматические выключатели

Тип АВЕ (2,5 кА/460 В)		
Номинальный ток In,	2-полюсн.	3-полюсн.
3 А	ABE32b/3	ABE33b/3
5 А	ABE32b/5	ABE33b/5
10 А	ABE32b/10	ABE33b/10
15 А	ABE32b/15	ABE33b/15
20 А	ABE32b/20	ABE33b/20
30 А	ABE32b/30	ABE33b/30

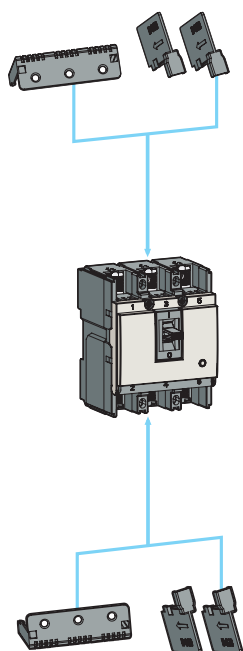

### Принадлежности

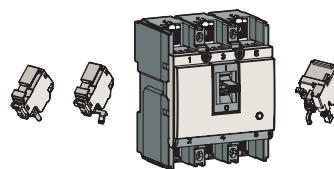

#### Электрические принадлежности

AX	Вспомогательный контакт
AL	Контакт сигнализации
SHT	Независимый расцепитель

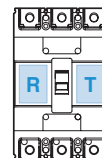

#### Возможности по установке вспомогательных устройств

Гнездо Т	Одно из перечисленных выше устройств
Гнездо R	Вспомогательный контакт (AX) или контакт сигнализации (AL)

Примечание) Подробная информация приведена на стр. 74



#### Наружные принадлежности

ABE30b	Наименование
IB13	Межполюсные перегородки
TBS23	Низкие

Примечание) Подробная информация на стр. 82

# Автоматические выключатели в литом корпусе 30AF ABS30c



ABS32c



ABS33c



ABS34c

## Технические характеристики

Типоразмер корпуса выключателя		<b>30AF</b>			
<b>Число полюсов</b>		<b>S-тип</b>			
	2-полюсн.	<b>ABS32c</b>			
	3-полюсн.	<b>ABS33c</b>			
	4-полюсн.	<b>ABS34c</b>			
Номинальный ток $I_n$		(3-5-10) <small>Приме.1</small> -15-20-30А			
Номинальное рабочее напряжение, $U_e$		Перем. ток: 690 В			
		Пост. ток: 500 В			
Номинальное напряжение изоляции $U_i$		Перем. ток: 1000 В			
Номинальное импульсное выдерживаемое напряжение, $U_{imp}$		8 кВ			
<b>Номинальная предельная наибольшая отключающая способность, <math>I_{cs}</math></b>		<b>S-тип</b>			
Перем. ток		690 В	2,5 кА		
МЭК 60947-2 ( $I_{cs}$ )		480/500 В	7,5 кА		
		<b>460 В</b>	<b>14 (10) кА</b>		
		415 В	14 (10) кА		
		380 В	18 (14) кА		
		<b>220/250 В</b>	<b>30 (25) кА</b>		
Пост. ток		500 В (3P)	5 кА		
		250 В (2P)	5 кА		
$I_{cs} = \% \times I_{cs}$		100%			
<b>Функции защиты</b>		От перегрузки и короткого замыкания			
Тип расцепителя		Термоэлектромагнитный			
Уставка срабатывания электромагнитного расцепителя		400А			
Износостойкость		Механическая	25000 циклов		
		Электрическая	10000 циклов		
Присоединение проводников		Стандартное исполнение	Переднее присоединение		
		По запросу	Заднее присоединение		
			Втычное исполнение		
Крепление		Стандартное исполнение	С помощью винтов		
<b>Размеры, мм</b>		Число полюсов	2p	3p	4p
		a	50	75	100
		b	130	130	130
		c1 <small>Примечание 2</small>	60	60	60
		c2 <small>Примечание 2</small>	64	64	64
		d	82	82	82
Масса, кг		Стандартное исполнение	0.5	0.7	0.9
<b>Сертификация</b>		Число полюсов	2p	3p	4p
Знак соответствия европейским стандартам			o	o	o

### Подробная информация

- Рисунки ▶ стр. 108
- Время-токовые характеристики ▶ стр. 101
- Принадлежности ▶ стр. 74
- Монтаж и подключение ▶ стр. 127

Примечание) 1. Наибольшая отключающая способность  $I_n$  указана для номинальных токов (3, 5, 10 А)  
 2. Глубина соответствует размеру выреза на двери: c1 для большого выреза, c2 для малого выреза  
 3. Допустимая нагрузка 4-полюсный продукта на нейтральном проводнике равен или меньше, чем 50% от номинального тока.

## Информация для заказа

### Автоматические выключатели

Тип ABS (10 кА/460 В)			
Номинальный ток In,	2-полюсн.	3-полюсн.	4-полюсн.
3 А	ABS32c/3	ABS33c/3	ABS34c/3
5 А	ABS32c/5	ABS33c/5	ABS34c/5
10 А	ABS32c/10	ABS33c/10	ABS34c/10

Тип ABS (14 кА/460 В)			
Номинальный ток In,	2-полюсн.	3-полюсн.	4-полюсн.
15 А	ABS32c/15	ABS33c/15	ABS34c/15
20 А	ABS32c/20	ABS33c/20	ABS34c/20
30 А	ABS32c/30	ABS33c/30	ABS34c/30

### Принадлежности

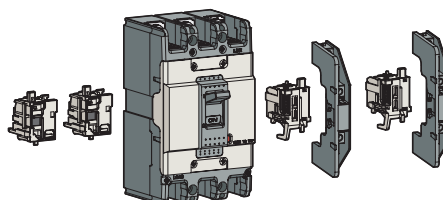

#### Электрические принадлежности

AX	Вспомогательный контакт
AL	Контакт сигнализации
AX+AL	Комбинированный контакт
SHT	Независимый расцепитель
UVT	Минимальный расцепитель напряжения



#### Возможности по установке вспомогательных устройств

Гнездо T	Одно из перечисленных выше устройств
Гнездо R	Вспомогательный контакт (AX), или контакт сигнализации (AL), или комбинированный контакт (AX+AL)

Примечание) Подробная информация приведена на стр. 74

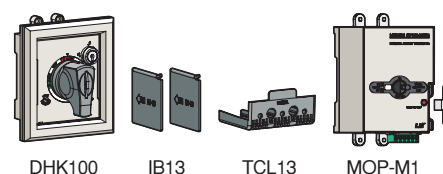
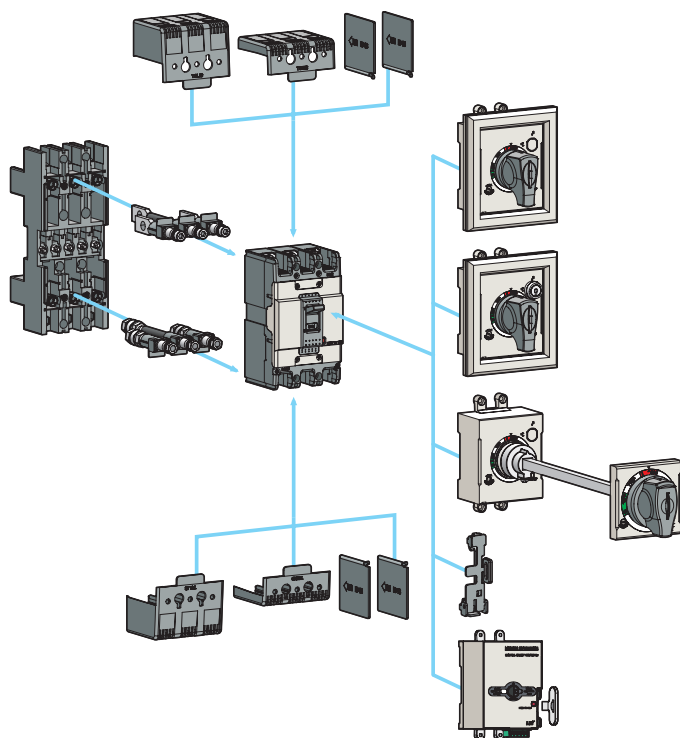

#### Наружные принадлежности

ABS30c	Наименование
IB13	Межполюсные перегородки
TCL13	Изолирующая крышка (длинная) - передняя панель типа Inde, D-Handle, N-Handle
TCS13	Изолирующая крышка (короткая) - передняя панель типа Inde, D-Handle, N-Handle
DH100	Стандартная поворотная рукоятка
DHK100	Запираемая стандартная поворотная рукоятка
EH100	Выносная поворотная рукоятка
RTR1	Круглые выводы для заднего присоединения проводников
PB-A3	Основание автоматического выключателя втычного исполнения
Замок ручки	
MOP-M1	Дистанционное управление

Примечание) Подробная информация на стр. 82

- Тип Inde: панель без поворотной рукоятки
- Тип D-Handle: панель со стандартной поворотной рукояткой
- Тип N-Handle: панель с запираемой поворотной рукояткой

# Автоматические выключатели в литом корпусе 50AF

## ABN50c, ABS50c, ABH50c



ABS52c



ABS53c



ABS54c

### Технические характеристики

Типоразмер корпуса выключателя		50AF										
Число полюсов		N-тип			S-тип			H-тип				
	2-полюсн.	ABN52c			ABS52c			ABH52c				
	3-полюсн.	ABN53c			ABS53c			ABH53c				
	4-полюсн.	ABN54c			ABS54c			ABH54c				
Номинальный ток In,		15-20-30-40-50A										
Номинальное рабочее напряжение, Ue		Перем. ток: 690 В										
		Пост. ток: 500 В										
Номинальное напряжение изоляции Ui		Перем. ток: 1000 В										
Номинальное импульсное выдерживаемое напряжение, Uimp		8 кВ										
Номинальная предельная наибольшая отключающая способность, Icu,		N-тип			S-тип			H-тип				
МЭК 60947-2 (Icu)		Перем. ток 690 В			5 кА			10 кА				
		480/500 В			7.5 кА			10 кА				
		460 В			14 кА			18 кА				
		415 В			14 кА			18 кА				
		380 В			18 кА			22 кА				
		220/250 В			30 кА			35 кА				
Пост. ток 500 В (3P)		5 кА			10 кА			30 кА				
250 В (2P)		5 кА			10 кА			30 кА				
Ics=% × Icu		100%			100%			100%				
Функции защиты		От перегрузки и короткого замыкания										
Тип расцепителя		Термоэлектромагнитный										
Уставка срабатывания электромагнитного расцепителя		12 × In (30A and under: 400A)										
Износостойкость		Механическая			25000 циклов							
		Электрическая			10000 циклов							
Присоединение проводников		Стандартное исполнение			Переднее присоединение							
		По запросу			Заднее присоединение							
					Втычное исполнение							
Крепление		Стандартное исполнение			С помощью винтов							
Размеры, мм		Число полюсов		2p	3p	4p	2p	3p	4p	2p	3p	4p
		a		50	75	100	50	75	100	60	90	120
		b		130			130			155		
		c1 <small>Примечание</small>		60			60			60		
		c2 <small>Примечание</small>		64			64			64		
		d		82			82			82		
		Масса, кг		Стандартное исполнение		0.5	0.7	0.9	0.5	0.7	0.9	0.7
Сертификация		Число полюсов		2p	3p	4p	2p	3p	4p	2p	3p	4p
Знак соответствия европейским стандартам		CE		○			○			○		

#### Подробная информация

- Рисунки → стр. 109,110
- Время-токовые характеристики → стр. 101,102
- Принадлежности → стр. 74
- Монтаж и подключение → стр. 127

Примечание) 1. Глубина соответствует размеру выреза на двери: c1 для большого выреза, c2 для малого выреза  
 2. Допустимая нагрузка 4-полюсный продукта на нейтральном проводнике равен или меньше, чем 50% от номинального тока.

## Информация для заказа

### Автоматические выключатели

Тип АВН (14 кА/460 В)			
Номинальный ток In,	2-полюсн.	3-полюсн.	4-полюсн.
15 А	ABN52c/15	ABN53c/15	ABN54c/15
20 А	ABN52c/20	ABN53c/20	ABN54c/20
30 А	ABN52c/30	ABN53c/30	ABN54c/30
40 А	ABN52c/40	ABN53c/40	ABN54c/40
50 А	ABN52c/50	ABN53c/50	ABN54c/50

Тип ABS (18 кА/460 В)			
Номинальный ток In,	2-полюсн.	3-полюсн.	4-полюсн.
15 А	ABS52c/15	ABS53c/15	ABS54c/15
20 А	ABS52c/20	ABS53c/20	ABS54c/20
30 А	ABS52c/30	ABS53c/30	ABS54c/30
40 А	ABS52c/40	ABS53c/40	ABS54c/40
50 А	ABS52c/50	ABS53c/50	ABS54c/50

Тип АВН (50 кА/460 В)			
Номинальный ток In,	2-полюсн.	3-полюсн.	4-полюсн.
15 А	ABH52c/15	ABH53c/15	ABH54c/15
20 А	ABH52c/20	ABH53c/20	ABH54c/20
30 А	ABH52c/30	ABH53c/30	ABH54c/30
40 А	ABH52c/40	ABH53c/40	ABH54c/40
50 А	ABH52c/50	ABH53c/50	ABH54c/50

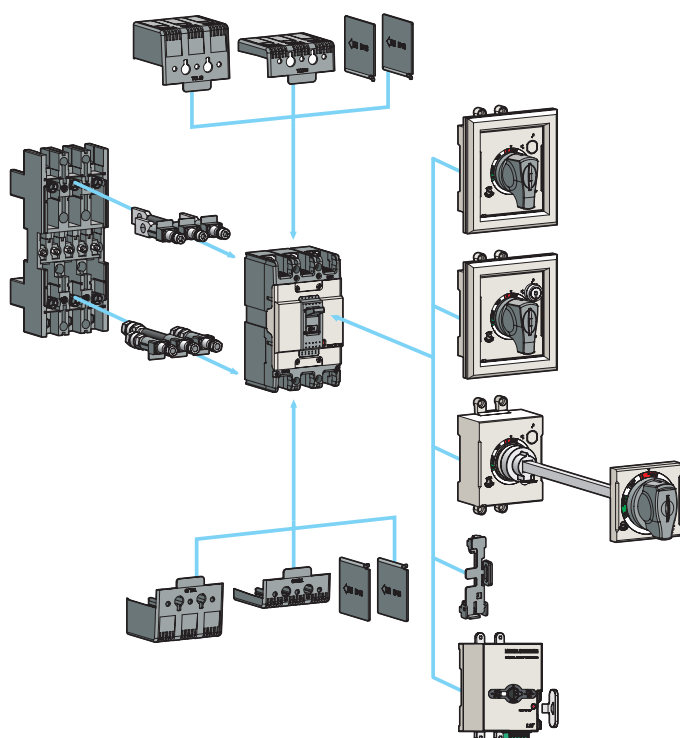

### Принадлежности

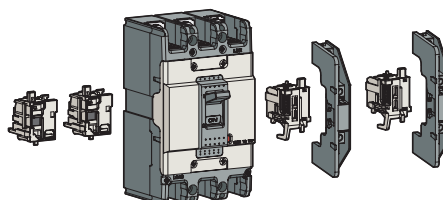

#### Электрические принадлежности

AX	Вспомогательный контакт
AL	Контакт сигнализации
AX+AL	Комбинированный контакт
SHT	Независимый расцепитель
UVT	Минимальный расцепитель напряжения



#### Возможности по установке вспомогательных устройств

Гнездо T	Одно из перечисленных выше устройств
Гнездо R	Вспомогательный контакт (AX), или контакт сигнализации (AL), или комбинированный контакт (AX+AL)

Примечание) Подробная информация приведена на стр. 74

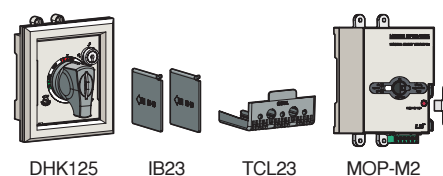

#### Наружные принадлежности

ABN50c ABS50c	ABH50c	Наименование	
	IB13	IB23	Межполюсные перегородки
	TCL13	TCL23	Изолирующая крышка (длинная) - передняя панель типа Inde, D-Handle, N-Handle
	TCS13	TCS23	Изолирующая крышка (короткая) - передняя панель типа Inde, D-Handle, N-Handle
	DH100	DH125	Стандартная поворотная рукоятка
	DH100	DH125	Запираемая стандартная поворотная рукоятка
	EH100	EH125	Выносная поворотная рукоятка
	-	RTB2	Выводы для заднего присоединения шин
	RTR1	RTR2	Круглые выводы для заднего присоединения проводников
	PB-A3	PB-C3	Основание автоматического выключателя втычного исполнения
<b>Замок ручки</b>			
	MOP-M1	MOP-M2	Дистанционное управление

Примечание) Подробная информация на стр. 82

- Тип Inde: панель без поворотной рукоятки
- Тип D-Handle: панель со стандартной поворотной рукояткой
- Тип N-Handle: панель с запираемой поворотной рукояткой

# Автоматические выключатели в литом корпусе 60AF

## ABN60c, ABS60c

### Технические характеристики



ABS62c



ABS63c



ABS64c

Типоразмер корпуса выключателя		60AF							
Число полюсов		N-тип			S-тип				
	2-полюсн.	ABN62c			ABS62c				
	3-полюсн.	ABN63c			ABS63c				
	4-полюсн.	ABN64c			ABS64c				
Номинальный ток $I_n$		15-20-30-40-50-60A							
Номинальное рабочее напряжение, $U_e$		Перем. ток: 690 В							
		Пост. ток: 500 В							
Номинальное напряжение изоляции $U_i$		Перем. ток: 1000 В							
Номинальное импульсное выдерживаемое напряжение, $U_{imp}$		8 кВ							
Номинальная предельная наибольшая отключающая способность, $I_{cs}$		N-тип			S-тип				
Перем. ток 690 В		2,5 кА			5 кА				
480/500 В		7,5 кА			10 кА				
МЭК 60947-2 ( $I_{cu}$ )		460 В			14 кА				
		415 В			14 кА				
		380 В			18 кА				
		220/250 В			30 кА				
Пост. ток 500 В (3P)		5 кА			10 кА				
250 В (2P)		5 кА			10 кА				
$I_{cs} = \% \times I_{cu}$		100%			100%				
Функции защиты		От перегрузки и короткого замыкания							
Тип расцепителя		Термоэлектромагнитный							
Уставка срабатывания электромагнитного расцепителя		$12 \times I_n$ (30A and under: 400A)							
Износостойкость		Механическая		25000 циклов					
		Электрическая		10000 циклов					
Присоединение проводников		Стандартное исполнение		Переднее присоединение					
		По запросу		Заднее присоединение					
				Втычное исполнение					
Крепление		Стандартное исполнение		С помощью винтов					
Размеры, мм		Число полюсов		2p	3p	4p	2p	3p	4p
		a		50	75	100	50	75	100
		b		130			130		
		c1 (Примечание)		60			60		
		c2 (Примечание)		64			64		
		d		82			82		
Масса, кг		Стандартное исполнение		0,5	0,7	0,9	0,5	0,7	0,9
Сертификация		Число полюсов		2p	3p	4p	2p	3p	4p
Знак соответствия европейским стандартам		CE		o		o			

Примечание) 1. Глубина соответствует размеру выреза на двери: c1 для большого выреза, c2 для малого выреза  
2. Допустимая нагрузка 4-полюсный продукта на нейтральном проводнике равен или меньше, чем 50% от номинального тока.

- Подробная информация ► стр. 109
- Время-токовые характеристики ► стр. 101
  - Принадлежности ► стр. 74
  - Монтаж и подключение ► стр. 127

## Информация для заказа

### Автоматические выключатели

Тип ABN (14 кА/460 В)			
Номинальный ток In,	2-полюсн.	3-полюсн.	4-полюсн.
15 А	ABN62c/15	ABN63c/15	ABN64c/15
20 А	ABN62c/20	ABN63c/20	ABN64c/20
30 А	ABN62c/30	ABN63c/30	ABN64c/30
40 А	ABN62c/40	ABN63c/40	ABN64c/40
50 А	ABN62c/50	ABN63c/50	ABN64c/50
60 А	ABN62c/60	ABN63c/60	ABN64c/60

Тип ABS (18 кА/460 В)			
Номинальный ток In,	2-полюсн.	3-полюсн.	4-полюсн.
15 А	ABS62c/15	ABS63c/15	ABS64c/15
20 А	ABS62c/20	ABS63c/20	ABS64c/20
30 А	ABS62c/30	ABS63c/30	ABS64c/30
40 А	ABS62c/40	ABS63c/40	ABS64c/40
50 А	ABS62c/50	ABS63c/50	ABS64c/50
60 А	ABS62c/60	ABS63c/60	ABS64c/60

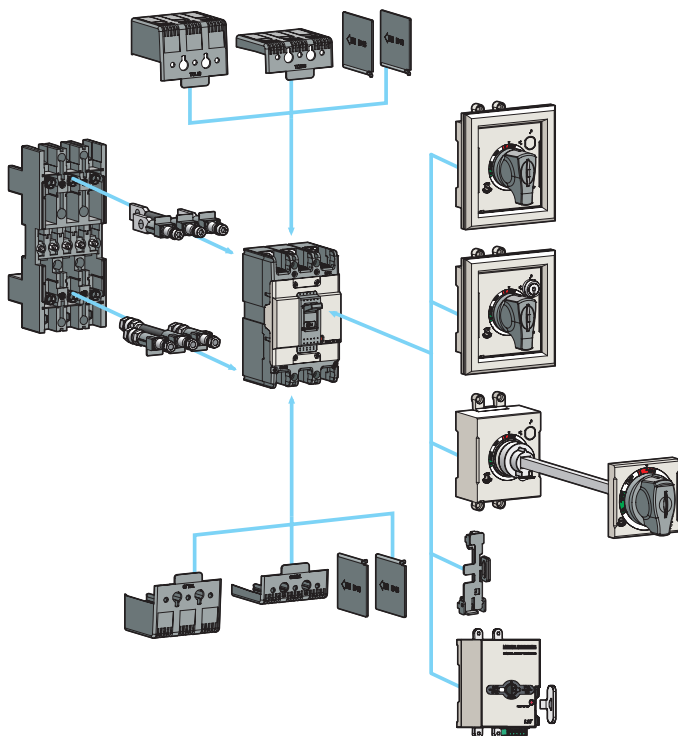

### Принадлежности

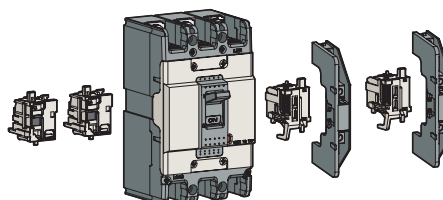

#### Электрические принадлежности

AX	Вспомогательный контакт
AL	Контакт сигнализации
AX+AL	Комбинированный контакт
SHT	Независимый расцепитель
UVT	Минимальный расцепитель напряжения



#### Возможности по установке вспомогательных устройств

Гнездо T	Одно из перечисленных выше устройств
Гнездо R	Вспомогательный контакт (AX), или контакт сигнализации (AL), или комбинированный контакт (AX+AL)

Примечание) Подробная информация приведена на стр. 74

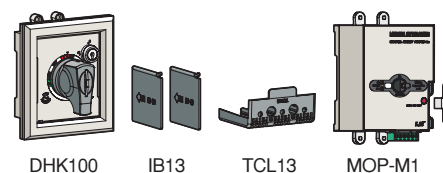

#### Наружные принадлежности

ABS60c ABN60c	Наименование
IB13	Межполюсные перегородки
TCL13	Изолирующая крышка (длинная) - передняя панель типа Inde, D-Handle, N-Handle
TCS13	Изолирующая крышка (короткая) - передняя панель типа Inde, D-Handle, N-Handle
DH100	Стандартная поворотная рукоятка
DHK100	Запираемая стандартная поворотная рукоятка
EH100	Выносная поворотная рукоятка
RTB1	Выводы для заднего присоединения шин
RTR1	Круглые выводы для заднего присоединения проводников
PB-A3	Основание автоматического выключателя втычного исполнения
Замок ручки	
MOP-M1	Дистанционное управление

Примечание) Подробная информация на стр. 82

- Тип Inde: панель без поворотной рукоятки
- Тип D-Handle: панель со стандартной поворотной рукояткой
- Тип N-Handle: панель с запираемой поворотной рукояткой

# Автоматические выключатели в литом корпусе 100AF

## ABN100c/100e

### Технические характеристики



ABN102c



ABN103c



ABN104c

Типоразмер корпуса выключателя		100AF			
<b>Число полюсов</b>		<b>N-тип</b>			
	2-полюсн.	<b>ABN102c</b>	<b>ABN102e</b>		
	3-полюсн.	<b>ABN103c</b>	<b>ABN103e</b>		
	4-полюсн.	<b>ABN104c</b>	<b>ABN104e</b>		
Номинальный ток $I_n$ ,		15-20-30-40-50-60-75-100A			
Номинальное рабочее напряжение, $U_e$		Перем. ток: 690 В			
		Пост. ток: 500 В			
Номинальное напряжение изоляции $U_i$		Перем. ток: 1000 В			
Номинальное импульсное выдерживаемое напряжение, $U_{imp}$		8 кВ			
<b>Номинальная предельная наибольшая отключающая способность, <math>I_{cu}</math></b>		<b>N-тип</b>			
	Перем. ток 690 В	5 кА	7.5(5) кА		
	480/500 В	10 кА	14(10) кА		
	МЭК 60947-2 ( $I_{cu}$ )	<b>460 В</b>	<b>18 кА</b>	<b>31(18) кА</b>	
	415 В	18 кА	31(18) кА		
	380 В	22 кА	31(22) кА		
	<b>220/250 В</b>	<b>35 кА</b>	<b>50(35) кА</b>		
	Пост. ток 500 В (3P)	10 кА	15(10) кА		
	250 В (2P)	10 кА	15(10) кА		
$I_{cs} = \% \times I_{cu}$		100%	( )		
<b>Функции защиты</b>		От перегрузки и короткого замыкания			
Тип расцепителя		Термоэлектромагнитный			
Уставка срабатывания электромагнитного расцепителя		400A			
Износостойкость		Механическая 25000 циклов			
		Электрическая 10000 циклов			
Присоединение проводников		Стандартное исполнение Переднее присоединение			
		По запросу Заднее присоединение			
		Втычное исполнение			
Крепление		Стандартное исполнение С помощью винтов			
<b>Размеры, мм</b>		Число полюсов	2p	3p	4p
		a	50	75	100
		b	130	130	130
		c1 <small>Примечание)</small>	60	60	60
		c2 <small>Примечание)</small>	64	64	64
		d	82	82	82
Масса, кг		Стандартное исполнение	0.5	0.7	0.9
<b>Сертификация</b>		Число полюсов	2p	3p	4p
Знак соответствия европейским стандартам			o	o	o

#### Подробная информация

- Рисунки ▶ стр. 109
- Время-токовые характеристики ▶ стр. 101
- Принадлежности ▶ стр. 74
- Монтаж и подключение ▶ стр. 127

Примечание) 1. Глубина соответствует размеру выреза на двери: c1 для большого выреза, c2 для малого выреза  
 2. Допустимая нагрузка 4-полюсный продукта на нейтральном проводнике равен или меньше, чем 50% от номинального тока.  
 3. ICS (отключающая способность) из ABN100e в ( )

## Информация для заказа

### Автоматические выключатели

Тип ABN-с (18 кА/460 В)			
Номинальный ток In,	2-полюсн.	3-полюсн.	4-полюсн.
15 А	ABN102с/15	ABN103с/15	ABN104с/15
20 А	ABN102с/20	ABN103с/20	ABN104с/20
30 А	ABN102с/30	ABN103с/30	ABN104с/30
40 А	ABN102с/40	ABN103с/40	ABN104с/40
50 А	ABN102с/50	ABN103с/50	ABN104с/50
60 А	ABN102с/60	ABN103с/60	ABN104с/60
75 А	ABN102с/75	ABN103с/75	ABN104с/75
100 А	ABN102с/100	ABN103с/100	ABN104с/100

Тип ABN-е (31 кА/460 В)			
Номинальный ток In,	2-полюсн.	3-полюсн.	4-полюсн.
15 А	ABN102е/15	ABN103е/15	ABN104е/15
20 А	ABN102е/20	ABN103е/20	ABN104е/20
30 А	ABN102е/30	ABN103е/30	ABN104е/30
40 А	ABN102е/40	ABN103е/40	ABN104е/40
50 А	ABN102е/50	ABN103е/50	ABN104е/50
60 А	ABN102е/60	ABN103е/60	ABN104е/60
75 А	ABN102е/75	ABN103е/75	ABN104е/75
100 А	ABN102е/100	ABN103е/100	ABN104е/100

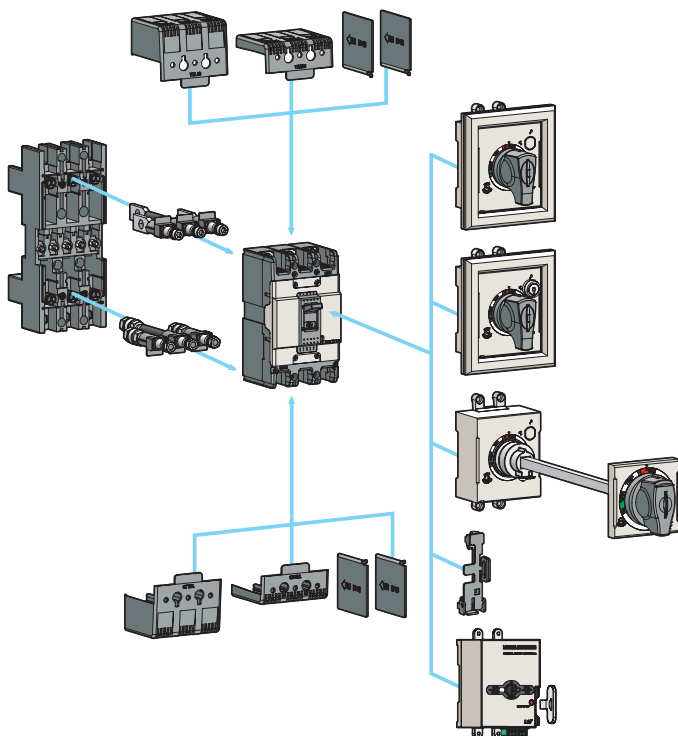

### Принадлежности

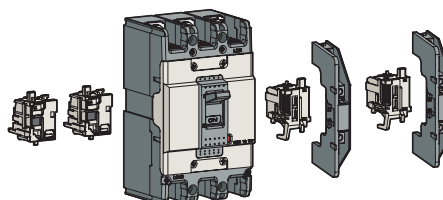

#### Электрические принадлежности

AX	Вспомогательный контакт
AL	Контакт сигнализации
AX+AL	Комбинированный контакт
SHT	Независимый расцепитель
UVT	Минимальный расцепитель напряжения



#### Возможности по установке вспомогательных устройств

Гнездо T	Одно из перечисленных выше устройств
Гнездо R	Вспомогательный контакт (AX), или контакт сигнализации (AL), или комбинированный контакт (AX+AL)

Примечание) Подробная информация приведена на стр. 74

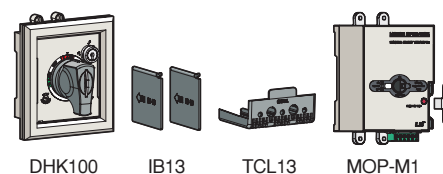

#### Наружные принадлежности

ABN100с	Наименование
IB13	Межполюсные перегородки
TCL13	Изолирующая крышка (длинная) - передняя панель типа Inde, D-Handle, N-Handle
TCS13	Изолирующая крышка (короткая) - передняя панель типа Inde, D-Handle, N-Handle
DH100	Стандартная поворотная рукоятка
DHK100	Запираемая стандартная поворотная рукоятка
EH100	Выносная поворотная рукоятка
RTB1	Выводы для заднего присоединения шин
RTR1	Круглые выводы для заднего присоединения проводников
PB-A3	Основание автоматического выключателя втычного исполнения
Замок ручки	
MOP-M1	Дистанционное управление

Примечание) Подробная информация на стр. 82

- Тип Inde: панель без поворотной рукоятки
- Тип D-Handle: панель со стандартной поворотной рукояткой
- Тип N-Handle: панель с запираемой поворотной рукояткой

# Автоматические выключатели в литом корпусе 125AF

## ABS125c, ABH125c, ABL125c

### Технические характеристики



ABS102c



ABS103c



ABS104c

Типоразмер корпуса выключателя		125AF										
<b>Число полюсов</b>		<b>S-тип</b>			<b>H-тип</b>			<b>L-тип</b>				
2-полюсн.		<b>ABS102c</b>			<b>ABH102c</b>			<b>ABL102c</b>				
3-полюсн.		<b>ABS103c</b>			<b>ABH103c</b>			<b>ABL103c</b>				
4-полюсн.		<b>ABS104c</b>			<b>ABH104c</b>			<b>ABL104c</b>				
Номинальный ток $I_n$		15-20-30-40-50-60-75-100-125A										
Номинальное рабочее напряжение, $U_e$		Перем. ток: 690 В										
Номинальное напряжение изоляции $U_i$		Перем. ток: 1000 В										
Номинальное импульсное выдерживаемое напряжение, $U_{imp}$		8 кВ										
<b>Номинальная предельная наибольшая отключающая способность, <math>I_{cu}</math></b>		<b>S-тип</b>			<b>H-тип</b>			<b>L-тип</b>				
Перем. ток 690 В		8 кА			10 кА			10(10) кА				
МЭК 60947-2 ( $I_{cu}$ )		480/500 В			26 кА			35(35) кА				
		460 В			37 кА			50 кА				
		415 В			37 кА			50 кА				
		380 В			42 кА			50 кА				
		220/250 В			85 кА			100(100) кА				
Пост. ток 500 В (3P)		20 кА			30 кА			30(30) кА				
250 В (2P)		20 кА			30 кА			30(30) кА				
$I_{cs} = \% \times I_{cu}$		100%			100%			( )				
<b>Функции защиты</b>		От перегрузки и короткого замыкания										
Тип расцепителя		Термоэлектромагнитный										
Уставка срабатывания электромагнитного расцепителя		$12 \times I_n$ (30A and under: 400A)										
Износостойкость		Механическая			25000 циклов							
		Электрическая			10000 циклов							
Присоединение проводников		Стандартное исполнение			Переднее присоединение							
		По запросу			Заднее присоединение							
					Втычное исполнение							
Крепление		Стандартное исполнение			С помощью винтов							
<b>Размеры, мм</b>		Число полюсов		2р	3р	4р	2р	3р	4р	2р	3р	4р
		a	60	90	120	60	90	120	60	90	120	
		b	155			155			155			
		c1 <small>Примечание</small>	60			60			60			
		c2 <small>Примечание</small>	64			64			64			
		d	82			82			82			
		Масса, кг	Стандартное исполнение	0.7	1	1.2	0.7	1	1.2	0.7	1	1.2
<b>Сертификация</b>		Число полюсов		2р	3р	4р	2р	3р	4р	2р	3р	4р
Знак соответствия европейским стандартам				o			o			o		

#### Подробная информация

- Рисунки ▶ стр. 110
- Время-токовые характеристики ▶ стр. 102
- Принадлежности ▶ стр. 74
- Монтаж и подключение ▶ стр. 127

Примечание) 1. Глубина соответствует размеру выреза на двери: c1 для большого выреза, c2 для малого выреза  
 2. Допустимая нагрузка 4-полюсный продукта на нейтральном проводнике равен или меньше, чем 50% от номинального тока.  
 3. ICS (отключающая способность) из ABL125AF в ( )

## Информация для заказа

### Автоматические выключатели

Тип ABS (37 кА/460 В)			
Номинальный ток In,	2-полюсн.	3-полюсн.	4-полюсн.
15 А	ABS102c/15	ABS103c/15	ABS104c/15
20 А	ABS102c/20	ABS103c/20	ABS104c/20
30 А	ABS102c/30	ABS103c/30	ABS104c/30
40 А	ABS102c/40	ABS103c/40	ABS104c/40
50 А	ABS102c/50	ABS103c/50	ABS104c/50
60 А	ABS102c/60	ABS103c/60	ABS104c/60
75 А	ABS102c/75	ABS103c/75	ABS104c/75
100 А	ABS102c/100	ABS103c/100	ABS104c/100
125 А	ABS102c/125	ABS103c/125	ABS104c/125

Тип АВН (50 кА/460 В)			
Номинальный ток In,	2-полюсн.	3-полюсн.	4-полюсн.
15 А	ABH102c/15	ABH103c/15	ABH104c/15
20 А	ABH102c/20	ABH103c/20	ABH104c/20
30 А	ABH102c/30	ABH103c/30	ABH104c/30
40 А	ABH102c/40	ABH103c/40	ABH104c/40
50 А	ABH102c/50	ABH103c/50	ABH104c/50
60 А	ABH102c/60	ABH103c/60	ABH104c/60
75 А	ABH102c/75	ABH103c/75	ABH104c/75
100 А	ABH102c/100	ABH103c/100	ABH104c/100
125 А	ABH102c/125	ABH103c/125	ABH104c/125

Тип ABL (60 кА/460 В)			
Номинальный ток In,	2-полюсн.	3-полюсн.	4-полюсн.
15 А	ABL102c/15	ABL103c/15	ABL104c/15
20 А	ABL102c/20	ABL103c/20	ABL104c/20
30 А	ABL102c/30	ABL103c/30	ABL104c/30
40 А	ABL102c/40	ABL103c/40	ABL104c/40
50 А	ABL102c/50	ABL103c/50	ABL104c/50
60 А	ABL102c/60	ABL103c/60	ABL104c/60
75 А	ABL102c/75	ABL103c/75	ABL104c/75
100 А	ABL102c/100	ABL103c/100	ABL104c/100
125 А	ABL102c/125	ABL103c/125	ABL104c/125

### Принадлежности

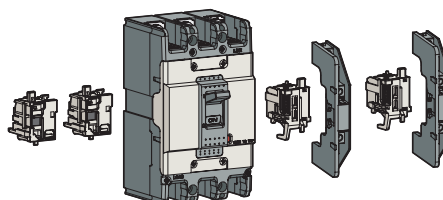

#### Электрические принадлежности

AX	Вспомогательный контакт	
AL	Контакт сигнализации	
AX+AL	Комбинированный контакт	
SHT	Независимый расцепитель	
UVT	Минимальный расцепитель напряжения	

#### Возможности по установке вспомогательных устройств

Гнездо T	Одно из перечисленных выше устройств
Гнездо R	Вспомогательный контакт (AX), или контакт сигнализации (AL), или комбинированный контакт (AX+AL)

Примечание) Подробная информация приведена на стр. 74

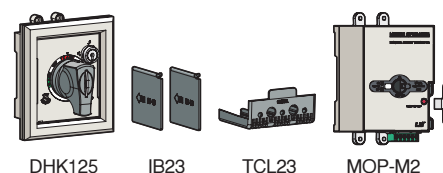

#### Наружные принадлежности

ABS125c ABH125c	Наименование
IB23	Межполюсные перегородки
TCL23	Изолирующая крышка (длинная) - передняя панель типа Inde, D-Handle, N-Handle
TCS23	Изолирующая крышка (короткая) - передняя панель типа Inde, D-Handle, N-Handle
DH125	Стандартная поворотная рукоятка
DHK125	Запираемая стандартная поворотная рукоятка
EH125	Выносная поворотная рукоятка
RTB2	Выводы для заднего присоединения шин
RTR2	Круглые выводы для заднего присоединения проводников
PB-C3	Основание автоматического выключателя втычного исполнения
Замок ручки	
MOP-M2	Дистанционное управление

Примечание) Подробная информация на стр. 82

- Тип Inde: панель без поворотной рукоятки
- Тип D-Handle: панель со стандартной поворотной рукояткой
- Тип N-Handle: панель с запираемой поворотной рукояткой

# Автоматические выключатели в литом корпусе 250AF

## ABN250c, ABS250c, ABH250c, ABL250c



ABS202c



ABS203c



ABS204c

### Подробная информация

- Рисунки ▶ стр. 111
- Время-токовые характеристики ▶ стр. 103
- Принадлежности ▶ стр. 74
- Монтаж и подключение ▶ стр. 127

## Технические характеристики

Типоразмер корпуса выключателя		250AF															
Число полюсов		<b>N-тип</b>	<b>S-тип</b>	<b>H-тип</b>	<b>L-тип</b>												
	2-полюсн.	<b>ABN202c</b>	<b>ABS202c</b>	<b>ABH202c</b>	<b>ABL202c</b>												
	3-полюсн.	<b>ABN203c</b>	<b>ABS203c</b>	<b>ABH203c</b>	<b>ABL203c</b>												
	4-полюсн.	<b>ABN204c</b>	<b>ABS204c</b>	<b>ABH204c</b>	<b>ABL204c</b>												
Номинальный ток $I_n$		100-125-150-175-200-225-250A															
Номинальное рабочее напряжение, $U_e$		Перем. ток: 690 В															
Номинальное напряжение изоляции $U_i$		Пост. ток: 500 В															
Номинальное импульсное выдерживаемое напряжение, $U_{imp}$		Перем. ток: 1000 В															
		8 кВ															
<b>Номинальная предельная наибольшая отключающая способность, <math>I_{cu}</math></b>		<b>N-тип</b>	<b>S-тип</b>	<b>H-тип</b>	<b>L-тип</b>												
МЭК 60947-2 ( $I_{cu}$ )	Перем. ток 690 В	8 кА	8 кА	10 кА	10(10) кА												
	480/500 В	18 кА	26 кА	35 кА	35(35) кА												
	<b>460 В</b>	<b>26 кА</b>	<b>37 кА</b>	<b>50 кА</b>	<b>60(50) кА</b>												
	415 В	26 кА	37 кА	50 кА	60(50) кА												
	380 В	30 кА	42 кА	50 кА	60(50) кА												
	<b>220/250 В</b>	<b>65 кА</b>	<b>85 кА</b>	<b>100 кА</b>	<b>100(100) кА</b>												
Пост. ток 500 В (3P)	10 кА	20 кА	30 кА	30(30) кА													
250 В (2P)	10 кА	20 кА	30 кА	30(30) кА													
$I_{cs} = \% \times I_{cu}$		100%	100%	100%	( )												
<b>Функции защиты</b>		От перегрузки и короткого замыкания															
Тип расцепителя		Термоэлектромагнитный															
Уставка срабатывания электромагнитного расцепителя		$12 \times I_n$															
Износостойкость	Механическая	25000 циклов															
	Электрическая	10000 циклов															
Присоединение проводников	Стандартное исполнение	Переднее присоединение															
	По запросу	Заднее присоединение															
		Втычное исполнение															
Крепление		Стандартное исполнение															
		С помощью винтов															
<b>Размеры, мм</b>		Число полюсов															
	a	2p	3p	4p	2p	3p	4p	2p	3p	4p	2p	3p	4p				
	b	105	105	140	105	105	140	105	105	140	105	105	140				
	c1 <small>Примечание</small>	60			60			60			60						
	c2 <small>Примечание</small>	64			64			64			64						
	d	87			87			87			87						
	Масса, кг	Стандартное исполнение	1.1	1.2	1.6	1.1	1.2	1.6	1.1	1.2	1.6	1.1	1.2	1.6			
<b>Сертификация</b>		Число полюсов															
		2p	3p	4p	2p	3p	4p	2p	3p	4p	2p	3p	4p				
Знак соответствия европейским стандартам <b>CE</b>		o			o			o			o						

Примечание) 1. Глубина соответствует размеру выреза на двери: c1 для большого выреза, c2 для малого выреза  
 2. Допустимая нагрузка 4-полюсный продукта на нейтральном проводнике равен или меньше, чем 50% от номинального тока.  
 3. ICS (отключающая способность) из ABL250AF в ( )

## Информация для заказа

### Автоматические выключатели

Тип АВН (25 кА/460 В)			
Номинальный ток In,	2-полюсн.	3-полюсн.	4-полюсн.
100 А	ABN202c/100	ABN203c/100	ABN204c/100
125 А	ABN202c/125	ABN203c/125	ABN204c/125
150 А	ABN202c/150	ABN203c/150	ABN204c/150
175 А	ABN202c/175	ABN203c/175	ABN204c/175
200 А	ABN202c/200	ABN203c/200	ABN204c/200
225 А	ABN202c/225	ABN203c/225	ABN204c/225
250 А	ABN202c/250	ABN203c/250	ABN204c/250

Тип ABS (37 кА/460 В)			
Номинальный ток In,	2-полюсн.	3-полюсн.	4-полюсн.
100 А	ABS202c/100	ABS203c/100	ABS204c/100
125 А	ABS202c/125	ABS203c/125	ABS204c/125
150 А	ABS202c/150	ABS203c/150	ABS204c/150
175 А	ABS202c/175	ABS203c/175	ABS204c/175
200 А	ABS202c/200	ABS203c/200	ABS204c/200
225 А	ABS202c/225	ABS203c/225	ABS204c/225
250 А	ABS202c/250	ABS203c/250	ABS204c/250

Тип АВН (50 кА/460 В)			
Номинальный ток In,	2-полюсн.	3-полюсн.	4-полюсн.
100 А	ABH202c/100	ABH203c/100	ABH204c/100
125 А	ABH202c/125	ABH203c/125	ABH204c/125
150 А	ABH202c/150	ABH203c/150	ABH204c/150
175 А	ABH202c/175	ABH203c/175	ABH204c/175
200 А	ABH202c/200	ABH203c/200	ABH204c/200
225 А	ABH202c/225	ABH203c/225	ABH204c/225
250 А	ABH202c/250	ABH203c/250	ABH204c/250

Тип ABL (60 кА/460 В)			
Номинальный ток In,	2-полюсн.	3-полюсн.	4-полюсн.
100 А	ABL202c/100	ABL203c/100	ABL204c/100
125 А	ABL202c/125	ABL203c/125	ABL204c/125
150 А	ABL202c/150	ABL203c/150	ABL204c/150
175 А	ABL202c/175	ABL203c/175	ABL204c/175
200 А	ABL202c/200	ABL203c/200	ABL204c/200
225 А	ABL202c/225	ABL203c/225	ABL204c/225
250 А	ABL202c/250	ABL203c/250	ABL204c/250

### Принадлежности

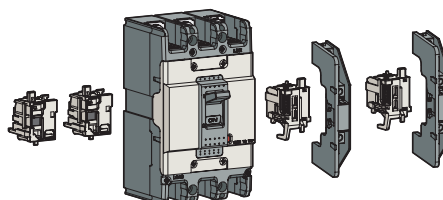

#### Электрические принадлежности

AX	Вспомогательный контакт
AL	Контакт сигнализации
AX+AL	Комбинированный контакт
SHT	Независимый расцепитель
UVT	Минимальный расцепитель напряжения

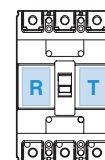

#### Возможности по установке вспомогательных устройств

Гнездо T	Одно из перечисленных выше устройств
Гнездо R	Вспомогательный контакт (AX), или контакт сигнализации (AL), или комбинированный контакт (AX+AL)

Примечание) Подробная информация приведена на стр. 74

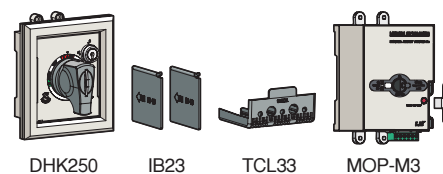

#### Наружные принадлежности

ABH250c	Наименование
B23	Межполюсные перегородки
TCL33	Изолирующая крышка (длинная) - передняя панель типа Inde, D-Handle, N-Handle
TCS33	Изолирующая крышка (короткая) - передняя панель типа Inde, D-Handle, N-Handle
DH250	Стандартная поворотная рукоятка
DHK250	Запираемая стандартная поворотная рукоятка
EH250	Выносная поворотная рукоятка
RTB3	Выводы для заднего присоединения шин
RTR3	Круглые выводы для заднего присоединения проводников
PBA250C	Основание автоматического выключателя втычного исполнения
Замок ручки	
MOP-M3	Дистанционное управление

Примечание) Подробная информация на стр. 82

- Тип Inde: панель без поворотной рукоятки
- Тип D-Handle: панель со стандартной поворотной рукояткой.
- Тип N-Handle: панель с запираемой поворотной рукояткой

# Автоматические выключатели в литом корпусе 400AF

## ABN400c, ABS400c, ABH400c, ABL400c



ABS403c



ABL404c

### Технические характеристики

Типоразмер корпуса выключателя		400AF																	
Число полюсов		N-тип			S-тип			H-тип			L-тип								
	2-полюсн.	ABN402c			ABS402c			ABH402c			ABL402c								
	3-полюсн.	ABN403c			ABS403c			ABH403c			ABL403c								
	4-полюсн.	ABN404c			ABS404c			ABH404c			ABL404c								
Номинальный ток $I_n$		250-300-350-400A																	
Номинальное рабочее напряжение, $U_e$		Перем. ток: 690 В																	
		Пост. ток: 500 В																	
Номинальное напряжение изоляции $U_i$		Перем. ток: 1000 В																	
Номинальное импульсное выдерживаемое напряжение, $U_{imp}$		8 кВ																	
Номинальная предельная наибольшая отключающая способность, $I_{cs}$		N-тип			S-тип			H-тип			L-тип								
МЭК 60947-2 ( $I_{cu}$ )	Перем. ток	690 В	5 кА	8 кА	10 кА	14 кА													
	480/500 В	18 кА	35 кА	50 кА	65 кА														
	415/460 В	37 кА	50 кА	65 кА	85 кА														
	380 В	42 кА	65 кА	70 кА	100 кА														
	220/250 В	50 кА	75 кА	85 кА	125 кА														
	Пост. ток	500 В (3P)	10 кА	20 кА	40 кА	40 кА													
	250 В (2P)	10 кА	20 кА	40 кА	40 кА														
$I_{cs} = \% \times I_{cu}$		100%			100%			100%			75%								
Функции защиты		От перегрузки и короткого замыкания																	
Тип расцепителя		Термоэлектромагнитный																	
Уставка срабатывания электромагнитного расцепителя		8~12In																	
Износостойкость	Механическая	4000 циклов																	
	Электрическая	1000 циклов																	
Присоединение проводников	Стандартное исполнение	Переднее присоединение																	
	По запросу	Заднее присоединение																	
		Втычное исполнение																	
Крепление		Стандартное исполнение																	
		С помощью винтов																	
Размеры, мм		Число полюсов																	
		2p			3p			4p			2p			3p			4p		
a		140	140	184	140	140	184	140	140	184	140	140	184	140	140	184			
b		257			257			257			257								
c1 <small>Примечание</small>		109			109			109			109								
c2 <small>Примечание</small>		113			113			113			113								
d		145			145			145			145								
Масса, кг		Стандартное исполнение																	
		5.2	6.2	7.8	5.2	6.2	7.8	5.2	6.2	7.8	5.2	6.2	7.8	5.2	6.2	7.8			
Сертификация		Число полюсов																	
Знак соответствия европейским стандартам		o			o			o			o								

Примечание) 1. Глубина соответствует размеру выреза на двери: c1 для большого выреза, c2 для малого выреза  
 2. Допустимая нагрузка 4-полюсный продукта на нейтральном проводнике равен или меньше, чем 50% от номинального тока.

#### Подробная информация

- Рисунки ▶ стр. 112
- Время-токовые характеристики ▶ стр. 104
- Принадлежности ▶ стр. 75
- Монтаж и подключение ▶ стр. 128

## Информация для заказа

### Автоматические выключатели

Тип АВН (37 кА/460 В)			
Номинальный ток In,	2-полюсн.	3-полюсн.	4-полюсн.
250 А	ABN402c/250	ABN403c/250	ABN404c/250
300 А	ABN402c/300	ABN403c/300	ABN404c/300
350 А	ABN402c/350	ABN403c/350	ABN404c/350
400 А	ABN402c/400	ABN403c/400	ABN404c/400

Тип ABS (50 кА/460 В)			
Номинальный ток In,	2-полюсн.	3-полюсн.	4-полюсн.
250 А	ABS402c/250	ABS403c/250	ABS404c/250
300 А	ABS402c/300	ABS403c/300	ABS404c/300
350 А	ABS402c/350	ABS403c/350	ABS404c/350
400 А	ABS402c/400	ABS403c/400	ABS404c/400

Тип АВН (65 кА/460 В)			
Номинальный ток In,	2-полюсн.	3-полюсн.	4-полюсн.
250 А	ABH402c/250	ABH403c/250	ABH404c/250
300 А	ABH402c/300	ABH403c/300	ABH404c/300
350 А	ABH402c/350	ABH403c/350	ABH404c/350
400 А	ABH402c/400	ABH403c/400	ABH404c/400

Тип ABL (85 кА/460 В)			
Номинальный ток In,	2-полюсн.	3-полюсн.	4-полюсн.
250 А	ABL402c/250	ABL403c/250	ABL404c/250
300 А	ABL402c/300	ABL403c/300	ABL404c/300
350 А	ABL402c/350	ABL403c/350	ABL404c/350
400 А	ABL402c/400	ABL403c/400	ABL404c/400

### Принадлежности

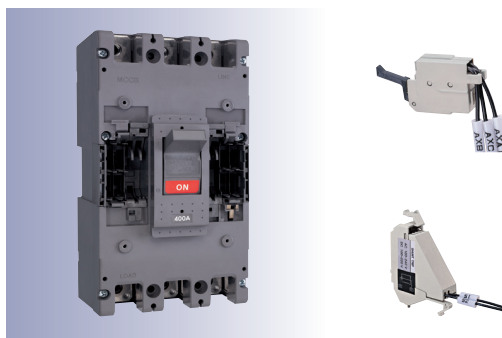

#### Электрические принадлежности

AX	Вспомогательный контакт
AL	Контакт сигнализации
SHT	Независимый расцепитель
UVT	Минимальный расцепитель напряжения

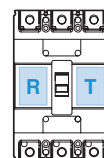

#### Возможности по установке вспомогательных устройств

Гнездо T	2 вспомогательных контакта (AX) или 2 контакта сигнализации (AL) и независимый расцепитель (SHT), или минимальный расцепитель напряжения (UVT)
Гнездо R	2 вспомогательных контакта (AX) или 2 контакта сигнализации (AL) и независимый расцепитель (SHT), или минимальный расцепитель напряжения (UVT)

*Примечание)* Подробная информация приведена на стр. 75

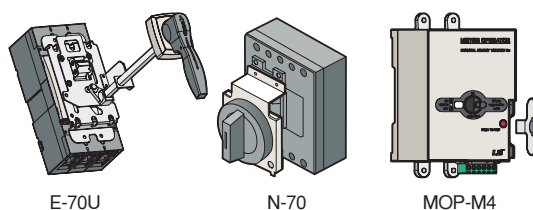

#### Наружные принадлежности

IBL400	Межполюсные перегородки
T1-43A	Изолирующая крышка (длинная), 2- и 3-полюсные
T1-44A	Изолирующая крышка (длинная), 4-полюсная
N-70	Стандартная поворотная рукоятка
E-70U	Выносная поворотная рукоятка
MI-43	Механическая блокировка, 2- и 3-полюсные
MI-44	Механическая блокировка, 4-полюсная
PB-13-FR	Основание автоматического выключателя втычного исполнения
MOP-M4	Дистанционное управление

*Примечание)* Подробная информация на стр. 82

# Автоматические выключатели в литом корпусе 800AF

## ABN800c, ABS800c, ABL800c



ABS800c



ABL804c

### Технические характеристики

Типоразмер корпуса выключателя		800AF									
Число полюсов		<b>N-тип</b>	<b>S-тип</b>				<b>L-тип</b>				
	2-полюсн.	<b>ABN802c</b>	<b>ABS802c</b>				<b>ABL802c</b>				
	3-полюсн.	<b>ABN803c</b>	<b>ABS803c</b>				<b>ABL803c</b>				
	4-полюсн.	<b>ABN804c</b>	<b>ABS804c</b>				<b>ABL804c</b>				
Номинальный ток $I_n$ ,		500-630-700-800A									
Номинальное рабочее напряжение, $U_e$		Перем. ток: 690 В									
		Пост. ток: 500 В									
Номинальное напряжение изоляции $U_i$		Перем. ток: 1000 В									
Номинальное импульсное выдерживаемое напряжение, $U_{imp}$		8 кВ									
<b>Номинальная предельная наибольшая отключающая способность, <math>I_{cu}</math></b>		<b>N-тип</b>	<b>S-тип</b>				<b>L-тип</b>				
Перем. ток	690 В	8 кА	10 кА				14 кА				
	480/500 В	25 кА	45 кА				65 кА				
МЭК 60947-2 ( $I_{cu}$ )	<b>415/460 В</b>	<b>37 кА</b>	<b>65 кА</b>				<b>85 кА</b>				
	380 В	45 кА	75 кА				100 кА				
Пост. ток	500 В (3P)	10 кА	20 кА				40 кА				
	250 В (3P)	10 кА	20 кА				40 кА				
$I_{cs} = \% \times I_{cu}$		100%	100%				75%				
<b>Функции защиты</b>		От перегрузки и короткого замыкания									
Тип расцепителя		Термоэлектромагнитный									
Уставка срабатывания электромагнитного расцепителя		8~12 $I_n$									
Износостойкость	Механическая	2500 циклов									
	Электрическая	500 циклов									
Присоединение проводников	Стандартное исполнение	Переднее присоединение									
	По запросу	Заднее присоединение									
		Втычное исполнение									
Крепление		Стандартное исполнение									
		С помощью винтов									
<b>Размеры, мм</b>		Число полюсов	2р	3р	4р	2р	3р	4р	2р	3р	4р
		a	210	210	280	210	210	280	210	210	280
		b	280			280			280		
		c1 <small>Примечание</small>	109			109			109		
		c2 <small>Примечание</small>	113			113			113		
		d	145			145			145		
Масса, кг		Стандартное исполнение	11	11,5	18,2	11	11,5	18,2	11	11,5	18,2
<b>Сертификация</b>		Число полюсов	2р	3р	4р	2р	3р	4р	2р	3р	4р
Знак соответствия европейским стандартам			o			o			o		

#### Подробная информация

- Рисунки ▶ стр. 113
- Время-токовые характеристики ▶ стр. 104
- Принадлежности ▶ стр. 75
- Монтаж и подключение ▶ стр. 128

Примечание) 1. Глубина соответствует размеру выреза на двери: c1 для большого выреза, c2 для малого выреза  
 2. Допустимая нагрузка 4-полюсный продукта на нейтральном проводнике равен или меньше, чем 50% от номинального тока.

## Информация для заказа

### Автоматические выключатели

Тип ABN (37 кА/460 В)			
Номинальный ток In,	2-полюсн.	3-полюсн.	4-полюсн.
500 А	ABN802c/500	ABN803c/500	ABN804c/500
630 А	ABN802c/630	ABN803c/630	ABN804c/630
700 А	ABN802c/700	ABN803c/700	ABN804c/700
800 А	ABN802c/800	ABN803c/800	ABN804c/800

Тип ABS (65 кА/460 В)			
Номинальный ток In,	2-полюсн.	3-полюсн.	4-полюсн.
500 А	ABS802c/500	ABS803c/500	ABS804c/500
630 А	ABS802c/630	ABS803c/630	ABS804c/630
700 А	ABS802c/700	ABS803c/700	ABS804c/700
800 А	ABS802c/800	ABS803c/800	ABS804c/800

Тип ABL (85 кА/460 В)			
Номинальный ток In,	2-полюсн.	3-полюсн.	4-полюсн.
500 А	ABL802c/500	ABL803c/500	ABL804c/500
630 А	ABL802c/630	ABL803c/630	ABL804c/630
700 А	ABL802c/700	ABL803c/700	ABL804c/700
800 А	ABL802c/800	ABL803c/800	ABL804c/800

### Принадлежности



#### Электрические принадлежности

AX	Вспомогательный контакт
AL	Контакт сигнализации
SHT	Независимый расцепитель
UVT	Минимальный расцепитель напряжения

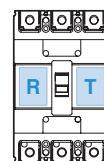

#### Возможности по установке вспомогательных устройств

Гнездо T	2 вспомогательных контакта (AX) или 2 контакта сигнализации (AL) и независимый расцепитель (SHT), или минимальный расцепитель напряжения (UVT)
Гнездо R	2 вспомогательных контакта (AX) или 2 контакта сигнализации (AL) и независимый расцепитель (SHT), или минимальный расцепитель напряжения (UVT)

Примечание) Подробная информация приведена на стр. 75

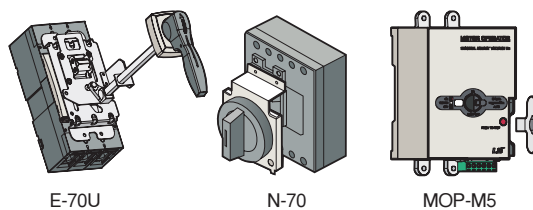

#### Наружные принадлежности

IBL800	Межполюсные перегородки
T1-63A	Изолирующая крышка (длинная), 2- и 3-полюсные
T1-64A	Изолирующая крышка (длинная), 4-полюсная
N-80	Стандартная поворотная рукоятка
E-80U	Выносная поворотная рукоятка
MI-83S	Механическая блокировка, 2- и 3-полюсные
MI-84S	Механическая блокировка, 4-полюсная
PB-J3-FR	Основание автоматического выключателя втычного исполнения
MOP-M5	Дистанционное управление

Примечание) Подробная информация на стр. 82

# Автоматические выключатели в литом корпусе 1000/1200AF ABS1000b/1200b, ABL1000b/1200b



① Регулировка уставки срабатывания электромагнитного расцепителя для каждой фазы

## Технические характеристики

Типоразмер корпуса выключателя		1000AF		1200AF		
Число полюсов		<b>S-тип</b>	<b>L-тип</b>	<b>S-тип</b>	<b>L-тип</b>	
	2-полюсн.	-	-	-	-	
	3-полюсн.	<b>ABS1003b</b>	<b>ABL1003b</b>	<b>ABS1203b</b>	<b>ABL1203b</b>	
	4-полюсн.	<b>ABS1004b</b>	<b>ABL1004b</b>	<b>ABS1204b</b>	<b>ABL1204b</b>	
Номинальный ток $I_n$		1000A		1200A		
Номинальное рабочее напряжение, $U_e$		Перем. ток: 600V				
Номинальное напряжение изоляции $U_i$		690 В				
Номинальное импульсное выдерживаемое напряжение, $U_{imp}$		6 кВ				
<b>Номинальная предельная наибольшая отключающая способность, <math>I_{cs}</math>, МЭК 60947-2 (<math>I_{cu}</math>)</b>		<b>S-тип</b>	<b>L-тип</b>	<b>S-тип</b>	<b>L-тип</b>	
Перем. ток 690 В		45 кА	65 кА	45 кА	65 кА	
480/500 В		50 кА	75 кА	50 кА	75 кА	
415/460 В		<b>65 кА</b>	<b>85 кА</b>	<b>65 кА</b>	<b>85 кА</b>	
380 В		65 кА	85 кА	65 кА	85 кА	
220/250 В		<b>100 кА</b>	<b>125 кА</b>	<b>100 кА</b>	<b>125 кА</b>	
$I_{cs} = \% \times I_{cu}$		50 %	50 %	50 %	50 %	
<b>Функции защиты</b>		От перегрузки и короткого замыкания				
Тип расцепителя		Термоэлектромагнитный				
Уставка срабатывания электромагнитного расцепителя		3-6 × $I_n$ ...①				
Износостойкость	Механическая	2500 циклов				
	Электрическая	500 циклов				
Присоединение проводников		Стандартное исполнение		Переднее присоединение		
Крепление		Стандартное исполнение		С помощью винтов		
<b>Размеры, мм</b>		Число полюсов	3р	4р	3р	4р
		a	220	290	220	290
		b	400	400	400	400
		c	105	105	105	105
		d	159	159	159	159
Масса, кг		Стандартное исполнение	19.6	25.7	19.6	25.7
<b>Сертификация</b>		Число полюсов	3р	4р	3р	4р
Знак соответствия европейским стандартам			ABS1003b	ABS1004b	ABS1203b	ABS1204b
			○	×	○	×
			ABL1003b	ABL1004b	ABL1203b	ABL1204b
			×	×	×	×

Примечание) 1. Пожалуйста, укажите необходимую частоту сети при заказе  
2. Допустимая нагрузка 4-полюсный продукта на нейтральном проводнике равен или меньше, чем 50% от номинального тока.

### Подробная информация

- Рисунки ▶ стр. 114
- Время-токовые характеристики ▶ стр. 105

## Информация для заказа

### Автоматические выключатели

Тип ABS (65 кА/460 В)		
Номинальный ток In,	3-полюсн.	4-полюсн.
1000 А	ABS1003b/1000	ABS1004b/1000
1200 А	ABS1203b/1200	ABS1204b/1200

Тип ABL (85 кА/460 В)		
Номинальный ток In,	3-полюсн.	4-полюсн.
1000 А	ABL1003b/1000	ABL1004b/1000
1200 А	ABL1203b/1200	ABL1204b/1200

### Дополнительные устройства для установки в гнездо Т

AX1	Вспомогательный контакт (1с)
AX2	Вспомогательный контакт (2с)
AL1	Контакт сигнализации (1с)
AL2	Контакт сигнализации (2с)
AX1+AL	Вспомогательный контакт (1с) + контакт сигнализации (1с)
AX2+AL	Вспомогательный контакт (2с) + контакт сигнализации (2с)

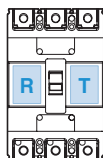

### Дополнительные устройства для установки в гнездо R

SHT	Независимый расцепитель
UVT	Минимальный расцепитель напряжения

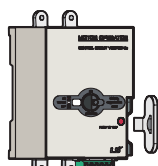

MOP-M6

### Наружные принадлежности

MOP-M5	Дистанционное управление
--------	--------------------------

Примечание) Подробная информация на стр. 82

### Состояния вспомогательного контакта (AX) и контакта сигнализации (AL)

Состояние автоматического выключателя	ВКЛ.	ОТКЛ.	СРАБОТАЛ
AX			
AL			

### Электрические характеристики вспомогательного контакта и контакта сигнализации

Напряжение, В	Перем. ток		Пост. ток		
	Ток, А		Напряжение, В	Ток, А	
	Активная нагрузка	Индуктивная нагрузка		Активная нагрузка	Индуктивная нагрузка
125	20	20	30	6	5
250	20	20	125	0.4	0.05
500	10	5	250	0.2	0.03

### Электрические характеристики независимого расцепителя (SHT)

Напряжение цепи управления	Время воздействия	Рабочее напряжение	
Перем. ток	100~110 В 125 В 200~220 В 380~440 В 480~550 В	Непрерывное	85...110 % напряжения цепи управления
Пост. ток	24 В 48 В 100~110 В 125 В 200~220 В		

### Электрические характеристики минимального расцепителя напряжения (UVT)

Напряжение цепи управления	Время воздействия	Рабочее напряжение	Напряжение срабатывания	
Перем. ток	100~110 В 125 В 200~220 В 380~440 В	Непрерывное	85...110 % напряжения цепи управления	20...70 % напряжения цепи управления

# Автоматический выключатель с электронным расцепителем в литом корпусе 1200 AF ABS1203bE

Metasol

## Технические характеристики

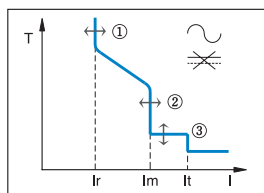
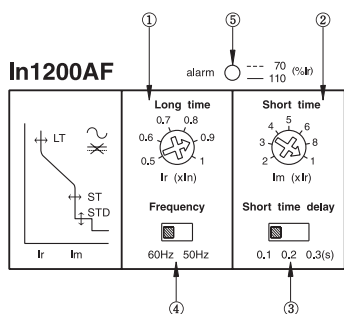

### Подробная информация

- Рисунки ▶ стр. 115
- Время-токовые характеристики ▶ стр. 105

Типоразмер корпуса выключателя		1200AF	
Число полюсов		S-тип	
	2-полюсн.	-	
	3-полюсн.	ABS1203bE	
	4-полюсн.	-	
Номинальный ток In		1200A	
Номинальное рабочее напряжение, Ue		Перем. ток: 600V	
Номинальное напряжение изоляции Ui		Перем. ток: 600V	
Номинальное импульсное выдерживаемое напряжение, Uimp		6кВ	
Тип	Зона срабатывания	Ток, IR	(0.5-0.6-0.7-0.8-0.9-1.0) × In, настраивается...①
	"Большая задержка"	Время срабатывания	фиксированное, 5 сек ± 20 % при 6 × Ir
	Зона срабатывания	Ток, Im	(2-3-4-5-6-8-10) × In, настраивается...②
	"Малая задержка"	Время срабатывания	0.1-0.2-0.3 сек, настраивается...③
	Зона срабатывания	Ток, It	фиксированный 11 × In
	"Мгновенно"	Время срабатывания	Фиксированное значение менее 0,03 с
⑤ Светодиодный индикатор	Состояние		от 70 до 110 % уставки тока Ir: индикатор мигает более 110 % от уставки тока Ir: индикатор горит ровным светом
④ Номинальная частота			50-60 Гц, выбирается с помощью переключателя электронного расцепителя
Номинальная предельная наибольшая отключающая способность, Icu,		S-тип	
	Перем. ток 690 В	45 кА	
	480/500 В	50 кА	
	415/460 В	65 кА	
	380 В	65 кА	
	220/250 В	100 кА	
Ics=% × Icu		50%	
Функции защиты		От перегрузки и короткого замыкания	
Тип расцепителя		Тип расцепителя	
Износостойкость	Механическая	2500 циклов	
	Электрическая	500 циклов	
Присоединение проводников		Стандартное исполнение	
Крепление		Стандартное исполнение	
		Переднее присоединение	
Крепление		Стандартное исполнение	
		С помощью винтов	
Размеры, мм		Число полюсов	
		3р	
a		220	
b		400	
c		105	
d		159	
Масса, кг		Стандартное исполнение	
		21	

## Информация для заказа

### Автоматические выключатели

Тип ABS (65 кА/460 В)	
Номинальный ток In,	3P
1200 А	ABS1203bE

#### Дополнительные устройства для установки в гнездо Т

AX1	Вспомогательный контакт (1с)
AX2	Вспомогательный контакт (2с)
AL1	Контакт сигнализации (1с)
AL2	Контакт сигнализации (2с)
AX1+AL	Вспомогательный контакт (1с) + контакт сигнализации (1с)
AX2+AL	Вспомогательный контакт (2с) + контакт сигнализации (2с)

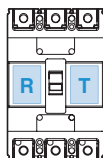

#### Дополнительные устройства для установки в гнездо R

SHT	Независимый расцепитель
UVT	Минимальный расцепитель напряжения

#### Состояния вспомогательного контакта (AX) и контакта сигнализации (AL)

Состояние автоматического выключателя	ВКЛ.	ОТКЛ.	СРАБОТАЛ
AX			
AL			

#### Электрические характеристики вспомогательного контакта и контакта сигнализации

Напряжение, В	Перем. ток		Пост. ток		
	Ток, А		Напряжение, В	Ток, А	
	Активная нагрузка	Индуктивная нагрузка		Активная нагрузка	Индуктивная нагрузка
125	20	20	30	6	5
250	20	20	125	0.4	0.05
500	10	5	250	0.2	0.03

#### Электрические характеристики независимого расцепителя (SHT)

Напряжение цепи управления	Время воздействия	Рабочее напряжение
Перем. ток 100~110 В 125 В 200~220 В 380~440 В 480~550 В	Непрерывное	85...110 % напряжения цепи управления
Пост. ток 24 В 48 В 100~110 В 125 В 200~220 В		

#### Электрические характеристики минимального расцепителя напряжения (UVT)

Напряжение цепи управления	Время воздействия	Рабочее напряжение	Напряжение срабатывания
Перем. ток 100~110 В 125 В 200~220 В 380~440 В	Непрерывное	85...110 % напряжения цепи управления	20...70 % напряжения цепи управления

# Автоматические выключатели дифференциального тока 30AF EBS30c



EBS33c

## Технические характеристики

Типоразмер корпуса выключателя		30AF	
<b>Число полюсов</b>		<b>S-тип</b>	
	2-полюсн. (2 датчика)	-	
	3-полюсн. (3 датчика)	EBS33c	
	4-полюсн. (3 датчика)	EBS34c	
Номинальный ток $I_n$		(5-10) <small>Приме. 3)</small> 15-20-30A	
Номинальный дифференциальный ток, $I_{\Delta n}$		30, 100/200/500 мА, настраивается	
Задержка срабатывания защиты по дифференциальному току при $I_{\Delta n}$		$\leq 0.1$ с	
Номинальное рабочее напряжение, $U_e$		<b>Перем. ток:</b> 220/460 В	
Номинальное импульсное выдерживаемое напряжение, $U_{imp}$		6кВ	
Принадлежности для проводки		-	
	3-полюсн. (3 датчика)	1 $\varnothing$ 2W, 1 $\varnothing$ 3W, 3 $\varnothing$ 3W	
	4-полюсн. (3 датчика)	1 $\varnothing$ 2W, 1 $\varnothing$ 3W, 3 $\varnothing$ 3W, 3 $\varnothing$ 4W	
<b>Номинальная предельная наибольшая</b>		<b>S-тип</b>	
<b>отключающая</b>	Перем. ток <b>460 В</b>	<b>14 кА</b>	
<b>способность, <math>I_{cu}</math>, МЭК 60947-2 (<math>I_{cu}</math>)</b>	415 В	14 кА	
$I_{cs}=100\% \times I_{cu}$	<b>220/250 В</b>	<b>30 кА</b>	
<b>Функции защиты</b>		От перегрузки, короткого замыкания и по дифференциальному току	
Тип расцепителя		Термоэлектромагнитный	
Уставка срабатывания электромагнитного расцепителя		400А	
Износостойкость		25000 циклов	
	Механическая	25000 циклов	
	Электрическая	10000 циклов	
Присоединение проводников		Переднее присоединение	
	Стандартное исполнение	Переднее присоединение	
	По запросу	Заднее присоединение	
Крепление		С помощью винтов	
<b>Размеры, мм</b>		Число полюсов	
		3р	4р
		a	75
		b	130
		c1 <small>Примечание 1)</small>	60
		c2 <small>Примечание 1)</small>	64
		d	82
Масса, кг		Стандартное исполнение	0.7
			0.9
<b>Сертификация</b>		Число полюсов	
		3р	4р
Знак соответствия европейским стандартам		o	o

### Подробная информация

- Рисунок ▶ стр. 116
- Время-токовые характеристики ▶ стр. 101
- Принадлежности ▶ стр. 74
- Монтаж и подключение ▶ стр. 127

- Примечание) 1. Глубина соответствует размеру выреза на двери: c1 для большого выреза, c2 для малого выреза  
 2. Не проверяйте выдержку напряжения или сопротивления изоляции тест между полюсами, чтобы избежать повреждения печатной платы.  
 3. Наибольшая отключающая способность  $I_n$  указана для номинальных токов (5, 10 А)  
 4. Допустимая нагрузка 4-полюсного продукта на нейтральном проводнике равен или меньше, чем 50% от номинального тока.  
 5. Номинальный без ток срабатывания чувствительность равна или меньше, чем 50% от номинального тока чувствительности.

## Информация для заказа

### Автоматические выключатели

Тип EBS (14 кА/460 В)		
Номинальный ток $I_n$ ,	Номинальный дифференциальный ток, $I_{\Delta n}$ : 30 мА	
	3-полюсн.	4-полюсн.
5 А	EBS33c/5/30	EBS34c/5/30
10 А	EBS33c/10/30	EBS34c/10/30
15 А	EBS33c/15/30	EBS34c/15/30
20 А	EBS33c/20/30	EBS34c/20/30
30 А	EBS33c/30/30	EBS34c/30/30

Тип EBS (14 кА/460 В)		
Номинальный ток $I_n$ ,	Номинальный дифференциальный ток, $I_{\Delta n}$ : 100/200/500 мА	
	3-полюсн.	4-полюсн.
5 А	EBS33c/5/100	EBS34c/5/100
10 А	EBS33c/10/100	EBS34c/10/100
15 А	EBS33c/15/100	EBS34c/15/100
20 А	EBS33c/20/100	EBS34c/20/100
30 А	EBS33c/30/100	EBS34c/30/100

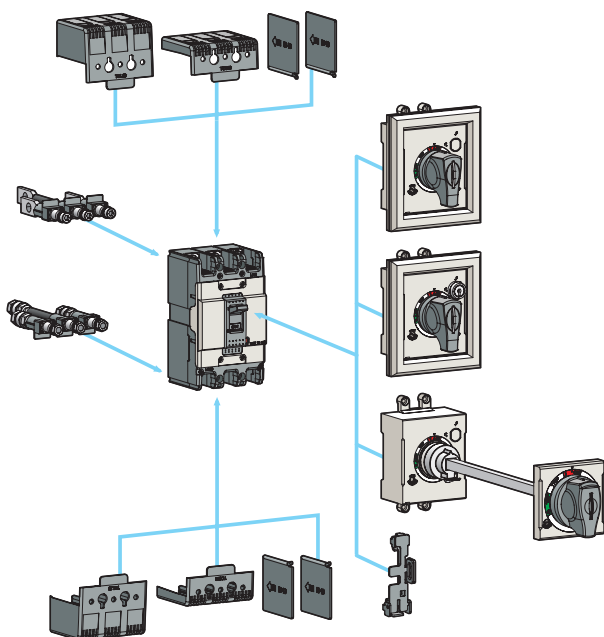

### Принадлежности

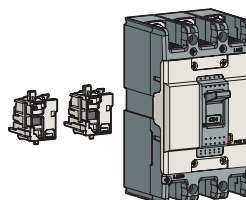

#### Электрические принадлежности

AX	Вспомогательный контакт
AL	Контакт сигнализации
AX+AL	Комбинированный контакт



#### Возможности по установке вспомогательных устройств

Гнездо T	Недоступно
Гнездо R	Вспомогательный контакт (AX), или контакт сигнализации (AL), или комбинированный контакт (AX+AL)

Примечание) Подробная информация приведена на стр. 74



#### Наружные принадлежности

EBS30c	Наименование
IB13	Межполюсные перегородки
TCL13	Изолирующая крышка (длинная) - передняя панель типа Inde, D-Handle, N-Handle
TCS13	Изолирующая крышка (короткая) - передняя панель типа Inde, D-Handle, N-Handle
DH100	Стандартная поворотная рукоятка
DHK100	Запираемая стандартная поворотная рукоятка
EH100	Выносная поворотная рукоятка
RTR1	Круглые выводы для заднего присоединения проводников
Замок ручки	

Примечание) Подробная информация на стр. 82

- Тип Inde: панель без поворотной рукоятки
- Тип D-Handle: панель со стандартной поворотной рукояткой.
- Тип N-Handle: панель с запираемой поворотной рукояткой

# Автоматические выключатели дифференциального тока 50AF EBN50c, EBS50c, EBH50c



EBN53c



EBS53c

## Технические характеристики

Типоразмер корпуса выключателя		50AF						
Число полюсов		N-тип	S-тип	H-тип				
	2-полюсн. (2 датчика)	<b>EBN52c</b>	-	-				
	3-полюсн. (3 датчика)	<b>EBN53c</b>	<b>EBS53c</b>	<b>EBH53c</b>				
	4-полюсн. (3 датчика)	-	<b>EBS54c</b>	<b>EBH54c</b>				
Номинальный ток $I_n$		15-20-30-40-50A						
Номинальный дифференциальный ток, $I_{\Delta n}$		30, 100/200/500 мА, настраивается						
Задержка срабатывания защиты по дифференциальному току при $I_{\Delta n}$		$\leq 0.1$ с						
Номинальное рабочее напряжение, $U_e$		Перем. ток: 220/460 В						
Номинальное импульсное выдерживаемое напряжение, $U_{imp}$		6кВ						
Принадлежности для проводки	2-полюсн. (2 датчика)	1 $\varnothing$ 2W						
	3-полюсн. (3 датчика)	1 $\varnothing$ 2W, 1 $\varnothing$ 3W, 3 $\varnothing$ 3W						
	4-полюсн. (3 датчика)	1 $\varnothing$ 2W, 1 $\varnothing$ 3W, 3 $\varnothing$ 3W, 3 $\varnothing$ 4W						
Номинальная предельная наибольшая отключающая способность, $I_{cu}$		N-тип	S-тип	H-тип				
МЭК 60947-2 ( $I_{cu}$ )	Перем. ток	<b>460 В</b>	<b>14 кА</b>	<b>18 кА</b>	<b>50 кА</b>			
		415 В	14 кА	18 кА	50 кА			
	$I_{cs}=100\% \times I_{cu}$	<b>220/250 В</b>	<b>30 кА</b>	<b>35 кА</b>	<b>100 кА</b>			
Функции защиты		От перегрузки, короткого замыкания и по дифференциальному току						
Тип расцепителя		Термоэлектромагнитный						
Уставка срабатывания электромагнитного расцепителя		$12 \times I_n$ (30A and under: 400A)						
Износостойкость	Механическая	25000 циклов						
	Электрическая	10000 циклов						
Присоединение проводников	Стандартное исполнение	Переднее присоединение						
	По запросу	Заднее присоединение						
Крепление		Стандартное исполнение С помощью винтов						
Размеры, мм		Число полюсов	2р	3р	3р	4р	3р	4р
		a	75	75	75	100	90	120
		b	130		130		155	
		c1 <small>Примечание 1)</small>	60		60		60	
		c2 <small>Примечание 1)</small>	64		64		64	
		d	82		82		82	
		Масса, кг	Стандартное исполнение	0.5	0.7	0.7	0.9	1
Сертификация		Число полюсов	2р	3р	3р	4р	3р	4р
Знак соответствия европейским стандартам			○		○		○	

### Подробная информация

- Рисунки ▶ стр. 116,117
- Время-токовые характеристики ▶ стр. 101,102
- Принадлежности ▶ стр. 74
- Монтаж и подключение ▶ стр. 127

- Примечание) 1. Глубина соответствует размеру выреза на двери: c1 для большого выреза, c2 для малого выреза  
 2. Не проверяйте выдержку напряжения или сопротивления изоляции тест между полюсами, чтобы избежать повреждения печатной платы.  
 3. Допустимая нагрузка 4-полюсный продукта на нейтральном проводнике равен или меньше, чем 50% от номинального тока.  
 4. Номинальный без ток срабатывания чувствительность равна или меньше, чем 50% от номинального тока чувствительности.

## Информация для заказа

### Автоматические выключатели

#### Тип EBN (14 кА/460 В)

Номинальный ток In,	Номинальный дифференциальный ток, I <sub>Δn</sub> : 30 мА		Номинальный дифференциальный ток, I <sub>Δn</sub> : 100/200/500 мА	
	2-полюсн.	3-полюсн.	2-полюсн.	3-полюсн.
15 А	EBN52c/15/30	EBN53c/15/30	EBN52c/15/100	EBN53c/15/100
20 А	EBN52c/20/30	EBN53c/20/30	EBN52c/20/100	EBN53c/20/100
30 А	EBN52c/30/30	EBN53c/30/30	EBN52c/30/100	EBN53c/30/100
40 А	EBN52c/40/30	EBN53c/40/30	EBN52c/40/100	EBN53c/40/100
50 А	EBN52c/50/30	EBN53c/50/30	EBN52c/50/100	EBN53c/50/100

#### Тип EBS (18 кА/460 В)

Номинальный ток In,	Номинальный дифференциальный ток, I <sub>Δn</sub> : 30 мА		Номинальный дифференциальный ток, I <sub>Δn</sub> : 100/200/500 мА	
	3-полюсн.	4-полюсн.	3-полюсн.	4-полюсн.
15 А	EBS53c/15/30	EBS54c/15/30	EBS53c/15/100	EBS54c/15/100
20 А	EBS53c/20/30	EBS54c/20/30	EBS53c/20/100	EBS54c/20/100
30 А	EBS53c/30/30	EBS54c/30/30	EBS53c/30/100	EBS54c/30/100
40 А	EBS53c/40/30	EBS54c/40/30	EBS53c/40/100	EBS54c/40/100
50 А	EBS53c/50/30	EBS54c/50/30	EBS53c/50/100	EBS54c/50/100

#### Тип EBH (37 кА/460 В)

Номинальный ток In,	Номинальный дифференциальный ток, I <sub>Δn</sub> : 30 мА		Номинальный дифференциальный ток, I <sub>Δn</sub> : 100/200/500 мА	
	3-полюсн.	4-полюсн.	3-полюсн.	4-полюсн.
15 А	EBH53c/15/30	EBH54c/15/30	EBH53c/15/100	EBH54c/15/100
20 А	EBH53c/20/30	EBH54c/20/30	EBH53c/20/100	EBH54c/20/100
30 А	EBH53c/30/30	EBH54c/30/30	EBH53c/30/100	EBH54c/30/100
40 А	EBH53c/40/30	EBH54c/40/30	EBH53c/40/100	EBH54c/40/100
50 А	EBH53c/50/30	EBH54c/50/30	EBH53c/50/100	EBH54c/50/100

### Принадлежности

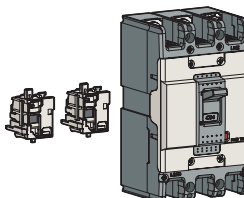

#### Электрические принадлежности

AX	Вспомогательный контакт
AL	Контакт сигнализации
AX+AL	Комбинированный контакт



#### Возможности по установке вспомогательных устройств

Гнездо T	Недоступно
Гнездо R	Вспомогательный контакт (AX), или контакт сигнализации (AL), или комбинированный контакт (AX+AL)

Примечание) Подробная информация приведена на стр. 74



#### Наружные принадлежности

EBN50c EBS50c	EBH50c	Наименование
IB13	IB23	Межполюсные перегородки
TCL13	TCL23	Изолирующая крышка (длинная) - передняя панель типа Inde, D-Handle, N-Handle
TCS13	TCS23	Изолирующая крышка (короткая) - передняя панель типа Inde, D-Handle, N-Handle
DH100	DH125	Стандартная поворотная рукоятка
DHK100	DHK125	Запираемая стандартная поворотная рукоятка
EH100	EH125	Выносная поворотная рукоятка
-	RTB2	Выводы для заднего присоединения шин
RTR1	RTR2	Круглые выводы для заднего присоединения проводников
Замок ручки		

Примечание) Подробная информация на стр. 82

- Тип Inde: панель без поворотной рукоятки
- Тип D-Handle: панель со стандартной поворотной рукояткой.
- Тип N-Handle: панель с запираемой поворотной рукояткой

# Автоматические выключатели дифференциального тока 60AF EBN60c, EBS60c



EBN63c



EBS63c

## Технические характеристики

Типоразмер корпуса выключателя		60AF			
Число полюсов		<b>N-тип</b>	<b>S-тип</b>		
	2-полюсн. (2 датчика)	-	-		
	3-полюсн. (3 датчика)	<b>EBN63c</b>	<b>EBS63c</b>		
	4-полюсн. (3 датчика)	-	<b>EBS64c</b>		
Номинальный ток $I_n$		60A			
Номинальный дифференциальный ток, $I_{\Delta n}$		30, 100/200/500 mA, настраивается			
Задержка срабатывания защиты по дифференциальному току при $I_{\Delta n}$		$\leq 0.1$ с			
Номинальное рабочее напряжение, $U_e$		<b>Перем. ток:</b> 220/460 В			
Номинальное импульсное выдерживаемое напряжение, $U_{imp}$		6кВ			
Принадлежности для проводки	2-полюсн. (2 датчика)	-			
	3-полюсн. (3 датчика)	1 $\varnothing$ 2W, 1 $\varnothing$ 3W, 3 $\varnothing$ 3W			
	4-полюсн. (3 датчика)	1 $\varnothing$ 2W, 1 $\varnothing$ 3W, 3 $\varnothing$ 3W, 3 $\varnothing$ 4W			
<b>Номинальная предельная наибольшая отключающая способность, <math>I_{cu}</math></b>		<b>N-тип</b>	<b>S-тип</b>		
Перем. ток	<b>460 В</b>	<b>14 кА</b>	<b>18 кА</b>		
МЭК 60947-2 ( $I_{cu}$ )	415 В	14 кА	18 кА		
$I_{cs}=100\% \times I_{cu}$	<b>220/250 В</b>	<b>30 кА</b>	<b>35 кА</b>		
<b>Функции защиты</b>		От перегрузки, короткого замыкания и по дифференциальному току			
Тип расцепителя		Термоэлектромагнитный			
Уставка срабатывания электромагнитного расцепителя		$12 \times I_n$			
Износостойкость	Механическая	25000 циклов			
	Электрическая	10000 циклов			
Присоединение проводников	Стандартное исполнение	Переднее присоединение			
	По запросу	Заднее присоединение			
Крепление		Стандартное исполнение С помощью винтов			
Размеры, мм	Число полюсов	3р	3р	4р	
	a	75	75	100	
	b	130	130	130	
	c1 <small>Примечание 1)</small>	60	60	60	
	c2 <small>Примечание 1)</small>	64	64	64	
	d	82	82	82	
Масса, кг	Стандартное исполнение	0.7	0.7	0.9	
<b>Сертификация</b>		Число полюсов	3р	3р	4р
Знак соответствия европейским стандартам			○	○	

- Примечание) 1. Глубина соответствует размеру выреза на двери: c1 для большого выреза, c2 для малого выреза  
 2. Не проверяйте выдержку напряжения или сопротивления изоляции тест между полюсами, чтобы избежать повреждения печатной платы.  
 3. Допустимая нагрузка 4-полюсный продукта на нейтральном проводнике равен или меньше, чем 50% от номинального тока.  
 4. Номинальный без ток срабатывания чувствительность равна или меньше, чем 50% от номинального тока чувствительности.

### Подробная информация

- Рисунки ▶ стр. 116
- Время-токовые характеристики ▶ стр. 101
- Принадлежности ▶ стр. 74
- Монтаж и подключение ▶ стр. 127

## Информация для заказа

### Автоматические выключатели

Тип EBN (14 кА/460 В)			
Номинальный ток I <sub>n</sub> ,	Номинальный дифференциальный ток, I <sub>Δn</sub> : 30 мА		Номинальный дифференциальный ток, I <sub>Δn</sub> : 100/200/500 мА
	3-полюсн.	4-полюсн.	3-полюсн.
60 А	EBN63c/60/30		EBN63c/60/100

Тип EBS (18 кА/460 В)				
Номинальный ток I <sub>n</sub> ,	Номинальный дифференциальный ток, I <sub>Δn</sub> : 30 мА		Номинальный дифференциальный ток, I <sub>Δn</sub> : 100/200/500 мА	
	3-полюсн.	4-полюсн.	3-полюсн.	4-полюсн.
60 А	EBS63c/60/30	EBS64c/60/30	EBS63c/60/100	EBS64c/60/100

### Принадлежности

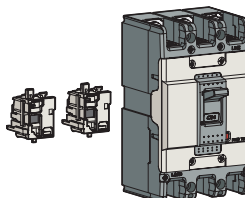

#### Электрические принадлежности

AX	Вспомогательный контакт
AL	Контакт сигнализации
AX+AL	Комбинированный контакт



#### Возможности по установке вспомогательных устройств

Гнездо T	Недоступно
Гнездо R	Вспомогательный контакт (AX), или контакт сигнализации (AL), или комбинированный контакт (AX+AL)

Примечание) Подробная информация приведена на стр. 74



#### Наружные принадлежности

EBS60c EBN60c	Наименование
IB13	Межполюсные перегородки
TCL13	Изолирующая крышка (длинная) - передняя панель типа Inde, D-Handle, N-Handle
TCS13	Изолирующая крышка (короткая) - передняя панель типа Inde, D-Handle, N-Handle
DH100	Стандартная поворотная рукоятка
DHK100	Запираемая стандартная поворотная рукоятка
EH100	Выносная поворотная рукоятка
RTB1	Выводы для заднего присоединения шин
RTR1	Круглые выводы для заднего присоединения проводников
Замок ручки	

Примечание) Подробная информация на стр. 82

- Тип Inde: панель без поворотной рукоятки
- Тип D-Handle: панель со стандартной поворотной рукояткой.
- Тип N-Handle: панель с запираемой поворотной рукояткой

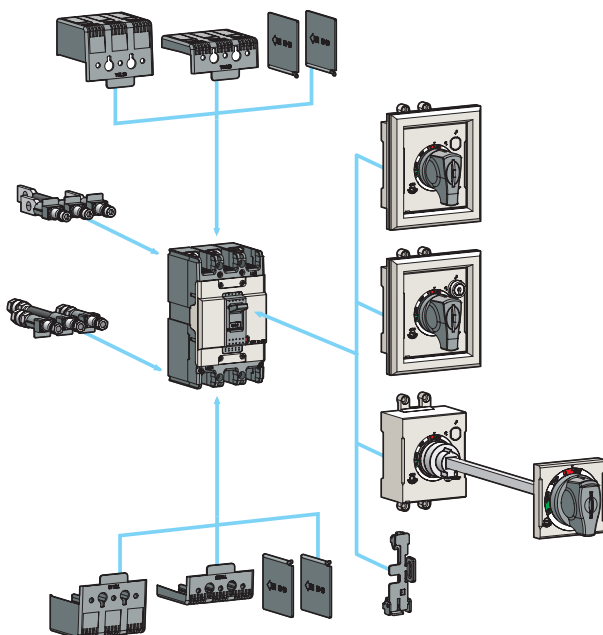

# Автоматические выключатели дифференциального тока 100AF EBN100c

Metasol



EBN103c

## Технические характеристики

Типоразмер корпуса выключателя		100AF			
<b>Число полюсов</b>		<b>N-тип</b>			
	2-полюсн. (2 датчика)	<b>EBN102c</b>			
	3-полюсн. (3 датчика)	<b>EBN103c</b>			
	4-полюсн. (3 датчика)	<b>EBN104c</b>			
Номинальный ток $I_n$		60-75-100A			
Номинальный дифференциальный ток, $I_{\Delta n}$		30, 100/200/500 мА, настраивается			
Задержка срабатывания защиты по дифференциальному току при $I_{\Delta n}$		$\leq 0.1$ с			
Номинальное рабочее напряжение, $U_e$		<b>Перем. ток:</b> 220/460 В			
Номинальное импульсное выдерживаемое напряжение, $U_{imp}$		6кВ			
Принадлежности для проводки		1 $\varnothing$ 2W			
	3-полюсн. (3 датчика)	1 $\varnothing$ 2W, 1 $\varnothing$ 3W, 3 $\varnothing$ 3W			
	4-полюсн. (3 датчика)	1 $\varnothing$ 2W, 1 $\varnothing$ 3W, 3 $\varnothing$ 3W, 3 $\varnothing$ 4W			
<b>Номинальная предельная наибольшая отключающая способность, <math>I_{cu}</math></b>		<b>N-тип</b>			
	Перем. ток <b>460 В</b>	<b>18 кА</b>			
МЭК 60947-2 ( $I_{cu}$ )		415 В			
$I_{cs}=100\% \times I_{cu}$		<b>220/250 В</b>			
<b>Функции защиты</b>		От перегрузки, короткого замыкания и по дифференциальному току			
Тип расцепителя		Термоэлектромагнитный			
Уставка срабатывания электромагнитного расцепителя		$12 \times I_n$			
Износостойкость		25000 циклов			
	Механическая	25000 циклов			
	Электрическая	10000 циклов			
Присоединение проводников		Переднее присоединение			
	Стандартное исполнение	Переднее присоединение			
	По запросу	Заднее присоединение			
Крепление		Стандартное исполнение			
	Стандартное исполнение	С помощью винтов			
<b>Размеры, мм</b>		Число полюсов	2р	3р	4р
		a	75	75	100
		b	130	130	130
		c1 <small>Примечание 1)</small>	60	60	60
		c2 <small>Примечание 1)</small>	64	64	64
		d	82	82	82
Масса, кг		Стандартное исполнение	0.5	0.7	0.9
<b>Сертификация</b>		Число полюсов	2р	3р	4р
Знак соответствия европейским стандартам			○	○	○

### Подробная информация

- Рисунки ▶ стр. 116
- Время-токовые характеристики ▶ стр. 101
- Принадлежности ▶ стр. 74
- Монтаж и подключение ▶ стр. 127

- Примечание) 1. Глубина соответствует размеру выреза на двери: c1 для большого выреза, c2 для малого выреза  
 2. Не проверяйте выдержку напряжения или сопротивления изоляции тест между полюсами, чтобы избежать повреждения печатной платы.  
 3. Допустимая нагрузка 4-полюсный продукта на нейтральном проводнике равен или меньше, чем 50% от номинального тока.  
 4. Номинальный без ток срабатывания чувствительность равна или меньше, чем 50% от номинального тока чувствительности.

## Информация для заказа

### Автоматические выключатели

Тип EBN (18 кА/460 В)			
Номинальный ток In,	Номинальный дифференциальный ток, I $\Delta$ n: 30 мА		
	2-полюсн.	3-полюсн.	4-полюсн.
60 А	EBN102c/60/30	EBN103c/60/30	EBN104c/60/30
75 А	EBN102c/75/30	EBN103c/75/30	EBN104c/75/30
100 А	EBN102c/100/30	EBN103c/100/30	EBN104c/100/30

Номинальный ток In,	Номинальный дифференциальный ток, I $\Delta$ n: 100/200/500 мА		
	2-полюсн.	3-полюсн.	4-полюсн.
60 А	EBN102c/60/100	EBN103c/60/100	EBN104c/60/100
75 А	EBN102c/75/100	EBN103c/75/100	EBN104c/75/100
100 А	EBN102c/100/100	EBN103c/100/100	EBN104c/100/100

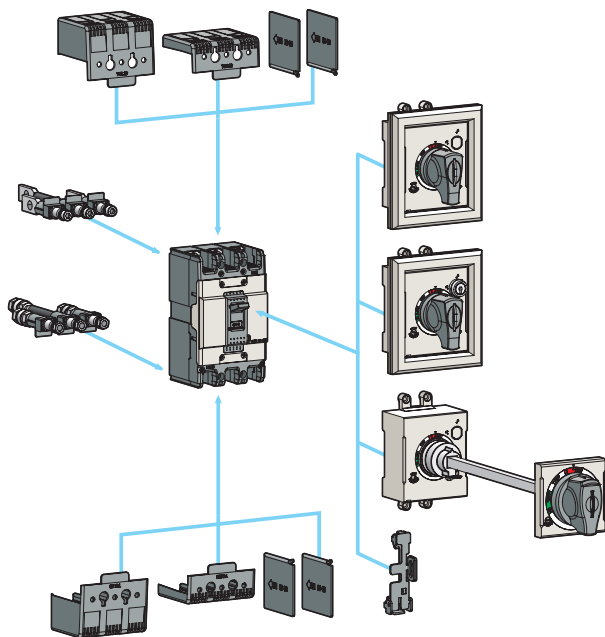

### Принадлежности

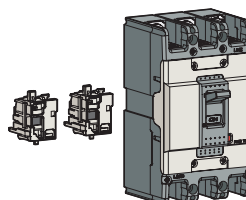

#### Электрические принадлежности

AX	Вспомогательный контакт
AL	Контакт сигнализации
AX+AL	Комбинированный контакт

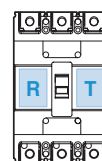

#### Возможности по установке вспомогательных устройств

Гнездо T	Недоступно
Гнездо R	Вспомогательный контакт (AX), или контакт сигнализации (AL), или комбинированный контакт (AX+AL)

Примечание) Подробная информация приведена на стр. 74



#### Наружные принадлежности

EBN100c	Наименование
IB13	Межполюсные перегородки
TCL13	Изолирующая крышка (длинная) - передняя панель типа Inde, D-Handle, N-Handle
TCS13	Изолирующая крышка (короткая) - передняя панель типа Inde, D-Handle, N-Handle
DH100	Стандартная поворотная рукоятка
DHK100	Запираемая стандартная поворотная рукоятка
EH100	Выносная поворотная рукоятка
RTB1	Выводы для заднего присоединения шин
RTR1	Круглые выводы для заднего присоединения проводников
Замок ручки	

Примечание) Подробная информация на стр. 82

- Тип Inde: панель без поворотной рукоятки
- Тип D-Handle: панель со стандартной поворотной рукояткой.
- Тип N-Handle: панель с запираемой поворотной рукояткой

# Автоматические выключатели дифференциального тока 125AF

## EBS125c, EBH125c



EBS103c



EBH103c

### Технические характеристики

Типоразмер корпуса выключателя		125AF				
Число полюсов		<b>S-тип</b>		<b>H-тип</b>		
	2-полюсн. (2 датчика)	-		-		
	3-полюсн. (3 датчика)	<b>EBS103c</b>		<b>EBH103c</b>		
	4-полюсн. (3 датчика)	<b>EBS104c</b>		<b>EBH104c</b>		
Номинальный ток $I_n$		15-20-30-40-50-60-75-100-125A				
Номинальный дифференциальный ток, $I_{\Delta n}$		30, 100/200/500 мА, настраивается				
Задержка срабатывания защиты по дифференциальному току при $I_{\Delta n}$		$\leq 0.1$ с				
Номинальное рабочее напряжение, $U_e$		<b>Перем. ток:</b> 220/460 В				
Номинальное импульсное выдерживаемое напряжение, $U_{imp}$		6кВ				
Принадлежности для проводки	2-полюсн. (2 датчика)	-				
	3-полюсн. (3 датчика)	1 $\varnothing$ 2W, 1 $\varnothing$ 3W, 3 $\varnothing$ 3W				
	4-полюсн. (3 датчика)	1 $\varnothing$ 2W, 1 $\varnothing$ 3W, 3 $\varnothing$ 3W, 3 $\varnothing$ 4W				
Номинальная предельная наибольшая отключающая способность, $I_{cu}$		<b>S-тип</b>		<b>H-тип</b>		
Перем. ток	<b>460 В</b>	<b>37 кА</b>		<b>50 кА</b>		
МЭК 60947-2 ( $I_{cu}$ )	415 В	37 кА		50 кА		
$I_{cs}=100\% \times I_{cu}$	<b>220/250 В</b>	<b>85 кА</b>		<b>100 кА</b>		
Функции защиты		От перегрузки, короткого замыкания и по дифференциальному току				
Тип расцепителя		Термоэлектромагнитный				
Уставка срабатывания электромагнитного расцепителя		$12 \times I_n$ (30A and under: 400A)				
Износостойкость	Механическая	25000 циклов				
	Электрическая	10000 циклов				
Присоединение проводников	Стандартное исполнение	Переднее присоединение				
	По запросу	Заднее присоединение				
Крепление		Стандартное исполнение С помощью винтов				
Размеры, мм		Число полюсов	3р	4р	3р	4р
		a	90	120	90	120
		b	155	155	155	155
		c1 <small>Примечание 1)</small>	60	60	60	60
		c2 <small>Примечание 1)</small>	64	64	64	64
		d	82	82	82	82
Масса, кг	Стандартное исполнение	1	1.2	1	1.2	
Сертификация	Число полюсов	3р	4р	3р	4р	
		Знак соответствия европейским стандартам		○	○	○

#### Подробная информация

- Рисунки ▶ стр. 117
- Время-токовые характеристики ▶ стр. 102
- Принадлежности ▶ стр. 74
- Монтаж и подключение ▶ стр. 127

- Примечание) 1. Глубина соответствует размеру выреза на двери: c1 для большого выреза, c2 для малого выреза  
 2. Не проверяйте выдержку напряжения или сопротивления изоляции тест между полюсами, чтобы избежать повреждения печатной платы.  
 3. Допустимая нагрузка 4-полюсный продукта на нейтральном проводнике равен или меньше, чем 50% от номинального тока.  
 4. Номинальный ток срабатывания чувствительность равна или меньше, чем 50% от номинального тока чувствительности.

## Информация для заказа

### Автоматические выключатели

Тип EBS (37 кА/460 В)				
Номинальный ток I <sub>n</sub> ,	Номинальный дифференциальный ток, I <sub>Δn</sub> : 30 мА		Номинальный дифференциальный ток, I <sub>Δn</sub> : 100/200/500 мА	
	3-полюсн.	4-полюсн.	3-полюсн.	4-полюсн.
	15 А	EBS103c/15/30	EBS104c/15/30	EBS103c/15/100
20 А	EBS103c/20/30	EBS104c/20/30	EBS103c/20/100	EBS104c/20/100
30 А	EBS103c/30/30	EBS104c/30/30	EBS103c/30/100	EBS104c/30/100
40 А	EBS103c/40/30	EBS104c/40/30	EBS103c/40/100	EBS104c/40/100
50 А	EBS103c/50/30	EBS104c/50/30	EBS103c/50/100	EBS104c/50/100
60 А	EBS103c/60/30	EBS104c/60/30	EBS103c/60/100	EBS104c/60/100
75 А	EBS103c/75/30	EBS104c/75/30	EBS103c/75/100	EBS104c/75/100
100 А	EBS103c/100/30	EBS104c/100/30	EBS103c/100/100	EBS104c/100/100
125 А	EBS103c/125/30	EBS104c/125/30	EBS103c/125/100	EBS104c/125/100

Тип EBH (50 кА/460 В)				
Номинальный ток I <sub>n</sub> ,	Номинальный дифференциальный ток, I <sub>Δn</sub> : 30 мА		Номинальный дифференциальный ток, I <sub>Δn</sub> : 100/200/500 мА	
	3-полюсн.	4-полюсн.	3-полюсн.	4-полюсн.
	15 А	EBH103c/15/30	EBH104c/15/30	EBH103c/15/100
20 А	EBH103c/20/30	EBH104c/20/30	EBH103c/20/100	EBH104c/20/100
30 А	EBH103c/30/30	EBH104c/30/30	EBH103c/30/100	EBH104c/30/100
40 А	EBH103c/40/30	EBH104c/40/30	EBH103c/40/100	EBH104c/40/100
50 А	EBH103c/50/30	EBH104c/50/30	EBH103c/50/100	EBH104c/50/100
60 А	EBH103c/60/30	EBH104c/60/30	EBH103c/60/100	EBH104c/60/100
75 А	EBH103c/75/30	EBH104c/75/30	EBH103c/75/100	EBH104c/75/100
100 А	EBH103c/100/30	EBH104c/100/30	EBH103c/100/100	EBH104c/100/100
125 А	EBH103c/125/30	EBH104c/125/30	EBH103c/125/100	EBH104c/125/100

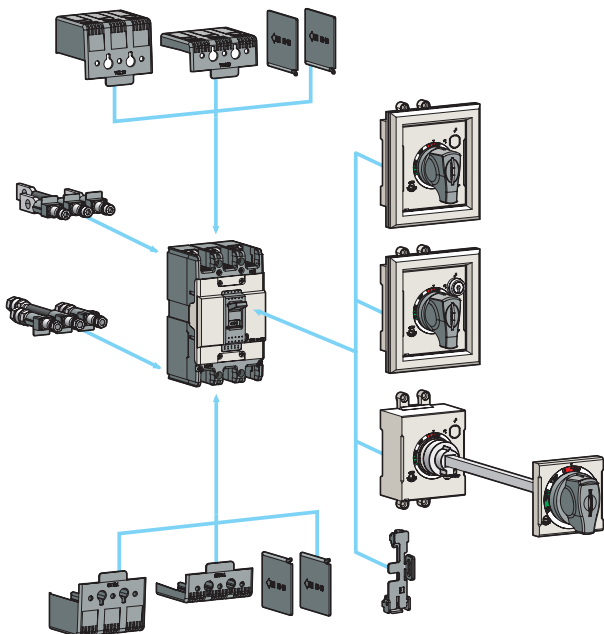

### Принадлежности

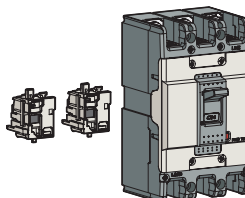

#### Электрические принадлежности

AX	Вспомогательный контакт
AL	Контакт сигнализации
AX+AL	Комбинированный контакт



#### Возможности по установке вспомогательных устройств

Гнездо T	Недоступно
Гнездо R	Вспомогательный контакт (AX), или контакт сигнализации (AL), или комбинированный контакт (AX+AL)

Примечание) Подробная информация приведена на стр. 74



#### Наружные принадлежности

EBS125c EBH125c	Наименование
IB23	Межполюсные перегородки
TCL23	Изолирующая крышка (длинная) - передняя панель типа Inde, D-Handle, N-Handle
TCS23	Изолирующая крышка (короткая) - передняя панель типа Inde, D-Handle, N-Handle
DH125	Стандартная поворотная рукоятка
DHK125	Запираемая стандартная поворотная рукоятка
EH125	Выносная поворотная рукоятка
RTB2	Выводы для заднего присоединения шин
RTR2	Круглые выводы для заднего присоединения проводников
Замок ручки	

Примечание) Подробная информация на стр. 82

- Тип Inde: панель без поворотной рукоятки
- Тип D-Handle: панель со стандартной поворотной рукояткой.
- Тип N-Handle: панель с запираемой поворотной рукояткой

# Автоматические выключатели дифференциального тока 250AF

## EBN250c, EBS250c, EBH250c

### Технические характеристики



EBN203c



EBS203c

Типоразмер корпуса выключателя		250AF						
Число полюсов		N-тип	S-тип	H-тип				
	2-полюсн. (2 датчика)	<b>EBN202c</b>	-	-				
	3-полюсн. (3 датчика)	<b>EBN203c</b>	<b>EBS203c</b>	<b>EBH203c</b>				
	4-полюсн. (3 датчика)	-	<b>EBS204c</b>	<b>EBH204c</b>				
Номинальный ток $I_n$		100-125-150-175-200-225-250A						
Номинальный дифференциальный ток, $I_{\Delta n}$		30, 100/200/500 мА, настраивается						
Задержка срабатывания защиты по дифференциальному току при $I_{\Delta n}$		$\leq 0.1$ с						
Номинальное рабочее напряжение, $U_e$		Перем. ток: 220/460 В						
Номинальное импульсное выдерживаемое напряжение, $U_{imp}$		6кВ						
Принадлежности для проводки	2-полюсн. (2 датчика)	1 $\varnothing$ 2W						
	3-полюсн. (3 датчика)	1 $\varnothing$ 2W, 1 $\varnothing$ 3W, 3 $\varnothing$ 3W						
	4-полюсн. (3 датчика)	1 $\varnothing$ 2W, 1 $\varnothing$ 3W, 3 $\varnothing$ 3W, 3 $\varnothing$ 4W						
Номинальная предельная наибольшая отключающая способность, $I_{cu}$		N-тип	S-тип	H-тип				
МЭК 60947-2 ( $I_{cu}$ )	Перем. ток	<b>460 В</b>	<b>26 кА</b>	<b>37 кА</b>	<b>50 кА</b>			
		415 В	26 кА	37 кА	50 кА			
	$I_{cs}=100\% \times I_{cu}$	<b>220/250 В</b>	<b>65 кА</b>	<b>85 кА</b>	<b>100 кА</b>			
Функции защиты		От перегрузки, короткого замыкания и по дифференциальному току						
Тип расцепителя		Термоэлектромагнитный						
Уставка срабатывания электромагнитного расцепителя		12 $\times$ $I_n$						
Износостойкость	Механическая	20000 циклов						
	Электрическая	5000 циклов						
Присоединение проводников	Стандартное исполнение	Переднее присоединение						
	По запросу	Заднее присоединение						
Крепление		Стандартное исполнение С помощью винтов						
Размеры, мм		Число полюсов	2р	3р	3р	4р	3р	4р
		a	105	105	105	140	105	140
		b		165		165		165
		c1 <small>Примечание 1)</small>		60		60		60
		c2 <small>Примечание 1)</small>		64		64		64
		d		87		87		87
		Масса, кг	Стандартное исполнение	1.1	1.2	1.2	1.5	1.2
Сертификация		Число полюсов	2р	3р	3р	4р	3р	4р
Знак соответствия европейским стандартам			○		○		○	

#### Подробная информация

- Рисунки ▶ стр. 118
- Время-токовые характеристики ▶ стр. 103
- Принадлежности ▶ стр. 74
- Монтаж и подключение ▶ стр. 127

- Примечание) 1. Глубина соответствует размеру выреза на двери: c1 для большого выреза, c2 для малого выреза  
 2. Не проверяйте выдержку напряжения или сопротивления изоляции тест между полюсами, чтобы избежать повреждения печатной платы.  
 3. Допустимая нагрузка 4-полюсный продукта на нейтральном проводнике равен или меньше, чем 50% от номинального тока.  
 4. Номинальный без ток срабатывания чувствительность равна или меньше, чем 50% от номинального тока чувствительности.

## Информация для заказа

### Автоматические выключатели

Тип EBN (25 кА/460 В)				
Номинальный ток I <sub>n</sub> ,	Номинальный дифференциальный ток, I <sub>Δn</sub> : 30 мА		Номинальный дифференциальный ток, I <sub>Δn</sub> : 100/200/500 мА	
	2-полюсн.	3-полюсн.	2-полюсн.	3-полюсн.
	100 А	EBN202c/100/30	EBN203c/100/30	EBN202c/100/100
125 А	EBN202c/125/30	EBN203c/125/30	EBN202c/125/100	EBN203c/125/100
150 А	EBN202c/150/30	EBN203c/150/30	EBN202c/150/100	EBN203c/150/100
175 А	EBN202c/175/30	EBN203c/175/30	EBN202c/175/100	EBN203c/175/100
200 А	EBN202c/200/30	EBN203c/200/30	EBN202c/200/100	EBN203c/200/100
225 А	EBN202c/225/30	EBN203c/225/30	EBN202c/225/100	EBN203c/225/100
250 А	EBN202c/250/30	EBN203c/250/30	EBN202c/250/100	EBN203c/250/100

Тип EBS (37 кА/460 В)				
Номинальный ток I <sub>n</sub> ,	Номинальный дифференциальный ток, I <sub>Δn</sub> : 30 мА		Номинальный дифференциальный ток, I <sub>Δn</sub> : 100/200/500 мА	
	3-полюсн.	4-полюсн.	3-полюсн.	4-полюсн.
	100 А	EBS203c/100/30	EBS204c/100/30	EBS203c/100/100
125 А	EBS203c/125/30	EBS204c/125/30	EBS203c/125/100	EBS204c/125/100
150 А	EBS203c/150/30	EBS204c/150/30	EBS203c/150/100	EBS204c/150/100
175 А	EBS203c/175/30	EBS204c/175/30	EBS203c/175/100	EBS204c/175/100
200 А	EBS203c/200/30	EBS204c/200/30	EBS203c/200/100	EBS204c/200/100
225 А	EBS203c/225/30	EBS204c/225/30	EBS203c/225/100	EBS204c/225/100
250 А	EBS203c/250/30	EBS204c/250/30	EBS203c/250/100	EBS204c/250/100

Тип EBN (50 кА/460 В)				
Номинальный ток I <sub>n</sub> ,	Номинальный дифференциальный ток, I <sub>Δn</sub> : 30 мА		Номинальный дифференциальный ток, I <sub>Δn</sub> : 100/200/500 мА	
	3-полюсн.	4-полюсн.	3-полюсн.	4-полюсн.
	100 А	EBN203c/100/30	EBN204c/100/30	EBN203c/100/100
125 А	EBN203c/125/30	EBN204c/125/30	EBN203c/125/100	EBN204c/125/100
150 А	EBN203c/150/30	EBN204c/150/30	EBN203c/150/100	EBN204c/150/100
175 А	EBN203c/175/30	EBN204c/175/30	EBN203c/175/100	EBN204c/175/100
200 А	EBN203c/200/30	EBN204c/200/30	EBN203c/200/100	EBN204c/200/100
225 А	EBN203c/225/30	EBN204c/225/30	EBN203c/225/100	EBN204c/225/100
250 А	EBN203c/250/30	EBN204c/250/30	EBN203c/250/100	EBN204c/250/100

### Принадлежности

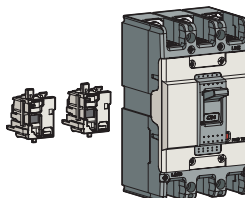

#### Электрические принадлежности

AX	Вспомогательный контакт
AL	Контакт сигнализации
AX+AL	Комбинированный контакт

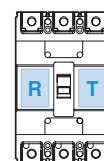

#### Возможности по установке вспомогательных устройств

Гнездо T	Недоступно
Гнездо R	Вспомогательный контакт (AX), или контакт сигнализации (AL), или комбинированный контакт (AX+AL)

Примечание) Подробная информация приведена на стр. 74



#### Наружные принадлежности

EBN250c EBS250c EBN250c	Наименование
IB23	Межполюсные перегородки
TCL33	Изолирующая крышка (длинная) - передняя панель типа Inde, D-Handle, N-Handle
TCS33	Изолирующая крышка (короткая) - передняя панель типа Inde, D-Handle, N-Handle
DH250	Стандартная поворотная рукоятка
DHK250	Запираемая стандартная поворотная рукоятка
EH250	Выводная поворотная рукоятка
RTB3	Выводы для заднего присоединения шин
RTR3	Круглые выводы для заднего присоединения проводников
Замок ручки	

Примечание) Подробная информация на стр. 82

- Тип Inde: панель без поворотной рукоятки
- Тип D-Handle: панель со стандартной поворотной рукояткой.
- Тип N-Handle: панель с запираемой поворотной рукояткой

# Автоматические выключатели дифференциального тока 400AF

## EBN400c, EBS400c, EBN400c, EBL400c

### Технические характеристики



EBS403c



EBL404c

Типоразмер корпуса выключателя		400AF								
Число полюсов		<b>N-тип</b>	<b>S-тип</b>	<b>H-тип</b>	<b>L-тип</b>					
	3-полюсн. (3 датчика)	<b>EBN403c</b>	<b>EBS403c</b>	<b>EBN403c</b>	<b>EBL403c</b>					
	4-полюсн. (3 датчика)	<b>EBN404c</b>	<b>EBS404c</b>	<b>EBN404c</b>	<b>EBL404c</b>					
Номинальный ток $I_n$ ,		250-300-350-400A								
Номинальный дифференциальный ток, $I_{\Delta n}$		30, 100/200/500 мА, настраивается								
Задержка срабатывания защиты по дифференциальному току при $I_{\Delta n}$		$\leq 0,1$ с								
Номинальное рабочее напряжение, $U_e$		220/460 В								
Номинальное импульсное выдерживаемое напряжение, $U_{imp}$		6кВ								
Принадлежности для проводки	3-полюсн. (3 датчика)	1 $\varnothing$ 2W, 1 $\varnothing$ 3W, 3 $\varnothing$ 3W								
	4-полюсн. (3 датчика)	1 $\varnothing$ 2W, 1 $\varnothing$ 3W, 3 $\varnothing$ 3W, 3 $\varnothing$ 4W								
Номинальная предельная наибольшая отключающая способность, $I_{cu}$ , Перем. ток		<b>N-тип</b>	<b>S-тип</b>	<b>H-тип</b>	<b>L-тип</b>					
МЭК 60947-2 ( $I_{cu}$ )		<b>415/460 В</b>	<b>37 кА</b>	<b>50 кА</b>	<b>65 кА</b>	<b>85 кА</b>				
$I_{cs} = \% \times I_{cu}$			<b>50 кА</b>	<b>75 кА</b>	<b>85 кА</b>	<b>125 кА</b>				
$I_{cs} = \% \times I_{cu}$		100%	100%	100%	75%					
Функции защиты		От перегрузки, короткого замыкания и по дифференциальному току								
Тип расцепителя		Термоэлектромагнитный								
Уставка срабатывания электромагнитного расцепителя		8~12 $I_n$								
Износостойкость	Механическая	4000 циклов								
	Электрическая	1000 циклов								
Присоединение проводников	Стандартное исполнение	Переднее присоединение								
	По запросу	Заднее присоединение								
Крепление		Стандартное исполнение С помощью винтов								
Размеры, мм		Число полюсов	3р	4р	3р	4р	3р	4р	3р	4р
		a	140	184	140	184	140	184	140	184
		b	257		257		257		257	
		c1 <small>Примечание 1)</small>	109		109		109		109	
		c2 <small>Примечание 1)</small>	113		113		113		113	
		d	145		145		145		145	
Масса, кг	Стандартное исполнение	7	8,4	7	8,4	7	8,4	7	8,4	
Сертификация		Число полюсов		3р	4р	3р	4р	3р	4р	
Знак соответствия европейским стандартам				-	-	-	-	-	-	

#### Подробная информация

- Рисунки ▶ стр. 119
- Время-токовые характеристики ▶ стр. 104
- Принадлежности ▶ стр. 75
- Монтаж и подключение ▶ стр. 128

- Примечание) 1. Глубина соответствует размеру выреза на двери: c1 для большого выреза, c2 для малого выреза  
 2. Не проверяйте выдержку напряжения или сопротивления изоляции тест между полюсами, чтобы избежать повреждения печатной платы.  
 3. Допустимая нагрузка 4-полюсного продукта на нейтральном проводнике равен или меньше, чем 50% от номинального тока.  
 4. Номинальный без ток срабатывания чувствительность равна или меньше, чем 50% от номинального тока чувствительности.

## Информация для заказа

### Автоматические выключатели

Тип EBN (25 кА/460 В)				
Номинальный ток I <sub>n</sub> ,	Номинальный дифференциальный ток, I <sub>Δn</sub> : 30 мА		Номинальный дифференциальный ток, I <sub>Δn</sub> : 100/200/500 мА	
	3-полюсн.	4-полюсн.	3-полюсн.	4-полюсн.
	250 А	EBN403c/250/30	EBN404c/250/30	EBN403c/250/100
300 А	EBN403c/300/30	EBN404c/300/30	EBN403c/300/100	EBN404c/300/100
350 А	EBN403c/350/30	EBN404c/350/30	EBN403c/350/100	EBN404c/350/100
400 А	EBN403c/400/30	EBN404c/400/30	EBN403c/400/100	EBN404c/400/100

Тип EBS (50 кА/460 В)				
Номинальный ток I <sub>n</sub> ,	Номинальный дифференциальный ток, I <sub>Δn</sub> : 30 мА		Номинальный дифференциальный ток, I <sub>Δn</sub> : 100/200/500 мА	
	3-полюсн.	4-полюсн.	3-полюсн.	4-полюсн.
	250 А	EBS403c/250/30	EBS404c/250/30	EBS403c/250/100
300 А	EBS403c/300/30	EBS404c/300/30	EBS403c/300/100	EBS404c/300/100
350 А	EBS403c/350/30	EBS404c/350/30	EBS403c/350/100	EBS404c/350/100
400 А	EBS403c/400/30	EBS404c/400/30	EBS403c/400/100	EBS404c/400/100

Тип EBH (65 кА/460 В)				
Номинальный ток I <sub>n</sub> ,	Номинальный дифференциальный ток, I <sub>Δn</sub> : 30 мА		Номинальный дифференциальный ток, I <sub>Δn</sub> : 100/200/500 мА	
	3-полюсн.	4-полюсн.	3-полюсн.	4-полюсн.
	250 А	EBH403c/250/30	EBH404c/250/30	EBH403c/250/100
300 А	EBH403c/300/30	EBH404c/300/30	EBH403c/300/100	EBH404c/300/100
350 А	EBH403c/350/30	EBH404c/350/30	EBH403c/350/100	EBH404c/350/100
400 А	EBH403c/400/30	EBH404c/400/30	EBH403c/400/100	EBH404c/400/100

Тип EBL (85 кА/460 В)				
Номинальный ток I <sub>n</sub> ,	Номинальный дифференциальный ток, I <sub>Δn</sub> : 30 мА		Номинальный дифференциальный ток, I <sub>Δn</sub> : 100/200/500 мА	
	3-полюсн.	4-полюсн.	3-полюсн.	4-полюсн.
	250 А	EBL403c/250/30	EBL404c/250/30	EBL403c/250/100
300 А	EBL403c/300/30	EBL404c/300/30	EBL403c/300/100	EBL404c/300/100
350 А	EBL403c/350/30	EBL404c/350/30	EBL403c/350/100	EBL404c/350/100
400 А	EBL403c/400/30	EBL404c/400/30	EBL403c/400/100	EBL404c/400/100

### Принадлежности

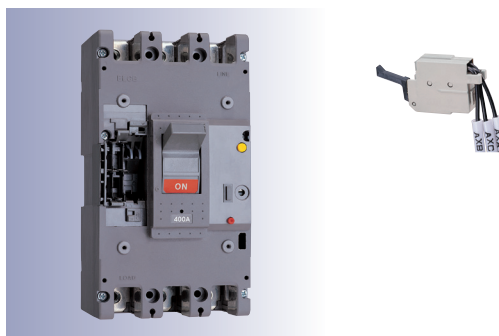

#### Электрические принадлежности

AX	Вспомогательный контакт
AL	Контакт сигнализации
SHT	Независимый расцепитель
UVT	Минимальный расцепитель напряжения



#### Возможности по установке вспомогательных устройств

Гнездо T	Недоступно
Гнездо R	2 вспомогательных контакта (AX) или 2 контакта сигнализации (AL) и независимый расцепитель (SHT), или минимальный расцепитель напряжения (UVT)

Примечание) Подробная информация приведена на стр. 75

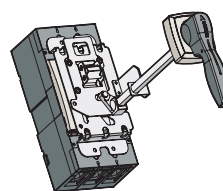

E-70U

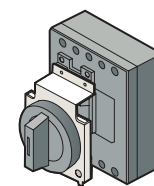

N-70

#### Наружные принадлежности

IBL400	Межполюсные перегородки
T1-43A	Изолирующая крышка (длинная), 2- и 3-полюсные
T1-44A	Изолирующая крышка (длинная), 4-полюсная
N-70	Стандартная поворотная рукоятка
E-70U	Выносная поворотная рукоятка
MI-43	Механическая блокировка, 2- и 3-полюсные
MI-44	Механическая блокировка, 4-полюсная

Примечание) Подробная информация на стр. 82

# Автоматические выключатели дифференциального тока 800AF EBN803c, EBS803c, EBL803c



EBS803c

## Технические характеристики

Типоразмер корпуса выключателя		800AF		
<b>Число полюсов</b>		<b>N-тип</b>	<b>S-тип</b>	<b>L-тип</b>
	3-полюсн. (3 датчика)	<b>EBN803c</b>	<b>EBS803c</b>	<b>EBL803c</b>
	4-полюсн. (3 датчика)	-	-	-
Номинальный ток $I_n$ ,		500-630-700-800A		
Номинальный дифференциальный ток, $I_{\Delta n}$		30, 100/200/500 мА, настраивается		
Задержка срабатывания защиты по дифференциальному току при $I_{\Delta n}$		$\leq 0.1$ с		
Номинальное рабочее напряжение, $U_e$		220/460 В		
Номинальное импульсное выдерживаемое напряжение, $U_{imp}$		6кВ		
Принадлежности для проводки		3-полюсн. (3 датчика) 1 $\phi$ 2W, 1 $\phi$ 3W, 3 $\phi$ 3W		
4-полюсн. (3 датчика)		-		
<b>Номинальная предельная наибольшая отключающая способность, <math>I_{cu}</math></b>		<b>N-тип</b>	<b>S-тип</b>	<b>L-тип</b>
Перем. ток 415/460 В		37 кА	65 кА	85 кА
МЭК 60947-2 ( $I_{cu}$ ) 220/250 В		50 кА	85 кА	125 кА
$I_{cs} = \% \times I_{cu}$		100%	100%	75%
<b>Функции защиты</b>		От перегрузки, короткого замыкания и по дифференциальному току		
Тип расцепителя		Термоэлектромагнитный		
Уставка срабатывания электромагнитного расцепителя		8~12 $I_n$		
Износостойкость		2500 циклов		
Механическая		500 циклов		
Электрическая				
Присоединение проводников		Стандартное исполнение По запросу		
Крепление		Переднее присоединение Заднее присоединение		
Стандартное исполнение		С помощью винтов		
<b>Размеры, мм</b>		Число полюсов	3р	
		a	210	
		b	280	
		c1 <small>Примечание 1)</small>	109	
		c2 <small>Примечание 1)</small>	113	
		d	145	
Масса, кг	Стандартное исполнение	11.5		
<b>Сертификация</b>		Число полюсов	3р	
Знак соответствия европейским стандартам				

### Подробная информация

- Рисунки ▶ стр. 120
- Время-токовые характеристики ▶ стр. 104
- Принадлежности ▶ стр. 75
- Монтаж и подключение ▶ стр. 128

- Примечание) 1. Глубина соответствует размеру выреза на двери: c1 для большого выреза, c2 для малого выреза  
 2. Не проверяйте выдержку напряжения или сопротивления изоляции тест между полюсами, чтобы избежать повреждения печатной платы.  
 3. Допустимая нагрузка 4-полюсного продукта на нейтральном проводнике равен или меньше, чем 50% от номинального тока.  
 4. Номинальный без ток срабатывания чувствительность равна или меньше, чем 50% от номинального тока чувствительности.

## Информация для заказа

### Автоматические выключатели

Тип EBN (37 кА/460 В)		
Номинальный ток $I_n$ ,	Номинальный дифференциальный ток, $I_{\Delta n}$ : 30 мА	Номинальный дифференциальный ток, 100/200/500 мА
	3р	3р
500 А	EBN803c/500/30	EBN803c/500/100
630 А	EBN803c/630/30	EBN803c/630/100
700 А	EBN803c/700/30	EBN803c/700/100
800 А	EBN803c/800/30	EBN803c/800/100

Тип EBS (65 кА/460 В)		
Номинальный ток $I_n$ ,	Номинальный дифференциальный ток, $I_{\Delta n}$ : 30 мА	Номинальный дифференциальный ток, $I_{\Delta n}$ : 100/200/500 мА
	3р	3р
500 А	EBS803c/500/30	EBS803c/500/100
630 А	EBS803c/630/30	EBS803c/630/100
700 А	EBS803c/700/30	EBS803c/700/100
800 А	EBS803c/800/30	EBS803c/800/100

Тип EBL (85 кА/460 В)		
Номинальный ток $I_n$ ,	Номинальный дифференциальный ток, $I_{\Delta n}$ : 30 мА	Номинальный дифференциальный ток, $I_{\Delta n}$ : 100/200/500 мА
	3р	3р
500 А	EBL803c/500/30	EBL803c/500/100
630 А	EBL803c/630/30	EBL803c/630/100
700 А	EBL803c/700/30	EBL803c/700/100
800 А	EBL803c/800/30	EBL803c/800/100

### Принадлежности

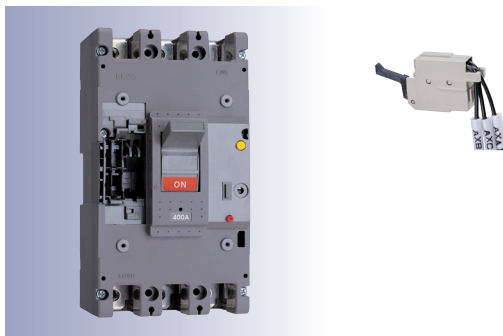

#### Электрические принадлежности

AX	Вспомогательный контакт
AL	Контакт сигнализации
SHT	Независимый расцепитель
UVT	Минимальный расцепитель напряжения

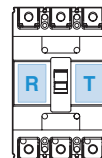

#### Возможности по установке вспомогательных устройств

Гнездо T	Недоступно
Гнездо R	2 вспомогательных контакта (AX) или 2 контакта сигнализации (AL) и независимый расцепитель (SHT), или минимальный расцепитель напряжения (UVT)

Примечание) Подробная информация приведена на стр. 75

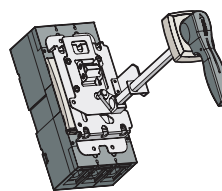

E-80U

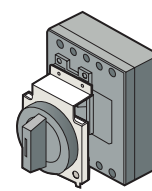

N-80

#### Наружные принадлежности

IBL800	Межполюсные перегородки
T1-63A	Изолирующая крышка (длинная), 2- и 3-полюсные
T1-64A	Изолирующая крышка (длинная), 4-полюсная
N-80	Стандартная поворотная рукоятка
E-80U	Выносная поворотная рукоятка
MI-83S	Механическая блокировка, 2- и 3-полюсные
MI-84S	Механическая блокировка, 4-полюсная

Примечание) Подробная информация на стр. 82

# Автоматические выключатели дифференциального тока 1000/1200AF

## EBS1003b, EBS1203b

Metasol

### Технические характеристики



① Регулировка установки срабатывания электромагнитного расцепителя для каждой фазы

#### Подробная информация

- Рисунки ▶ стр. 121
- Время-токовые характеристики ▶ стр. 105

Типоразмер корпуса выключателя	1000AF	1200AF	
Число полюсов	<b>S-тип</b>	<b>S-тип</b>	
	3-полюсн. (3 датчика)	<b>EBS1003b</b>	<b>EBS1203b</b>
	4-полюсн. (4 датчика)	-	-
Номинальный ток $I_n$	1000A	1200A	
Номинальный дифференциальный ток, $I_{\Delta n}$	100/200/500 мА, настраивается		
Задержка срабатывания защиты по дифференциальному току при $I_{\Delta n}$	$\leq 0,1$ с		
Номинальное рабочее напряжение, $U_e$	Перем. ток: 460 В		
Принадлежности для проводки	3-полюсн. (3 датчика) 1 Ø2W, 1 Ø3W, 3 Ø3W		
<b>Номинальная предельная наибольшая отключающая способность, <math>I_{cu}</math></b>			
Перем. ток <b>415/460 В</b>			
<b>85 кА</b>			
МЭК 60947-2 ( $I_{cu}$ ) <b>220/250 В</b>			
<b>125 кА</b>			
<b>Функции защиты</b> От перегрузки, короткого замыкания и по дифференциальному току			
Тип расцепителя Термоэлектромагнитный			
Уставка срабатывания электромагнитного расцепителя $3 \sim 6 \times I_n \dots$ ①			
Износостойкость			
Механическая 2500 циклов			
Электрическая 500 циклов			
Присоединение проводников Стандартное исполнение Переднее присоединение			
Крепление Стандартное исполнение С помощью винтов			
<b>Размеры, мм</b>			
	Число полюсов	3р	
	a	220	
	b	565	
	c	105	
d	159		
Масса, кг	Стандартное исполнение 27,1		

Примечание) 1. Не проверяйте выдержку напряжения или сопротивления изоляции тест между полюсами, чтобы избежать повреждения печатной платы.  
2. Номинальный без ток срабатывания чувствительность равна или меньше, чем 50% от номинального тока чувствительности.

## Информация для заказа

### Автоматические выключатели

Тип EBS (85 кА/460 В)	
Номинальный ток In,	Зр
1000 А	EBS1003b/1000/100
1200 А	EBS1203b/1200/100

### Дополнительные устройства для установки в гнездо Т

AX1	Вспомогательный контакт (1с)
AL1	Контакт сигнализации (1с)
AX1+AL1	Вспомогательный контакт (1с) + контакт сигнализации (1с)

Примечание) Гнездо R недоступно

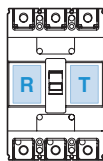

### Состояния вспомогательного контакта (AX) и контакта сигнализации (AL)

Состояние автоматического выключателя	ВКЛ.	ОТКЛ.	СРАБОТАЛ
AX			
AL			

### Электрические характеристики вспомогательного контакта и контакта сигнализации

Напряжение, В	Перем. ток		Пост. ток		
	Ток, А		Напряжение, В	Ток, А	
	Активная нагрузка	Индуктивная нагрузка		Активная нагрузка	Индуктивная нагрузка
125	20	20	30	6	5
250	20	20	125	0.4	0.05
500	10	5	250	0.2	0.03

## Дополнительные электрические устройства для автоматических выключателей 30...250AF

**AX**  
Вспомогательный контакт

**AL**  
Контакт сигнализации

**AX+AL**  
Комбинированный контакт

**SHT**  
Независимый расцепитель

**UVT**  
Минимальный расцепитель напряжения

**AX**  
Вспомогательный контакт

**AL**  
Контакт сигнализации

**AX+AL**  
Комбинированный контакт

Вспомогательный контакт (AX) или контакт сигнализации (AL), или комбинированный контакт (AX+AL)  
В двухполюсном автоматическом выключателе данное гнездо отсутствует.

Независимый расцепитель (SHT) или минимальный расцепитель напряжения (UVT), или вспомогательный контакт (AX), или контакт сигнализации (AL) или комбинированный контакт (AX+AL)  
В автоматических выключателях дифференциального тока данное гнездо отсутствует.

### Возможности по установке вспомогательных устройств

Гнездо	Тип	ABN100c		ABN125c		ABN250c	EBN100c	EBN125c	EBN250c
		2p	3/4p	2p	3/4p	2/3/4p	2/3/4p	3/4p	2/3/4p
Левое гнездо	AX	-	1	-	1	1	1	1	1
	AL	-	1	-	1	1	1	1	1
	AX+AL	-	1	-	1	1	1	1	1
Правое гнездо	AX	1	1	1	1	1	-	-	-
	AL	1	1	1	1	1	-	-	-
	AX+AL	1	1	1	1	1	-	-	-
	SHT/UVT	1	1	1	1	1	-	-	-

## Дополнительные электрические устройства для автоматических выключателей 400...800AF

**AL**  
Контакт сигнализации

**SHT**  
Независимый расцепитель

**UVT**  
Минимальный расцепитель напряжения

**AX**  
Вспомогательный контакт

AL	AL	SHT or UVT
AX	AX	

Вспомогательный контакт (AX) или контакт сигнализации (AL), или комбинированный контакт (AX+AL)  
В двухполюсном автоматическом выключателе данное гнездо отсутствует.

**AL**  
Контакт сигнализации

**SHT**  
Независимый расцепитель

**UVT**  
Минимальный расцепитель напряжения

**AX**  
Вспомогательный контакт

SHT or UVT	AL	AL
	AX	AX

Независимый расцепитель (SHT) или минимальный расцепитель напряжения (UVT), или вспомогательный контакт (AX), или контакт сигнализации (AL) или комбинированный контакт (AX+AL)  
В автоматических выключателях дифференциального тока данное гнездо отсутствует.

### Возможности по установке вспомогательных устройств

Гнездо	Тип	Автоматический выключатель в литом корпусе (400-800AF)	Автоматический выключатель дифференциального тока (400-800AF)
Левое гнездо	AX	2	2
	AL	2	2
	SHT/UVT	1	1
Правое гнездо	AX	2	-
	AL	2	-
	SHT/UVT	1	-

# Принадлежности

## Сочетание принадлежностей

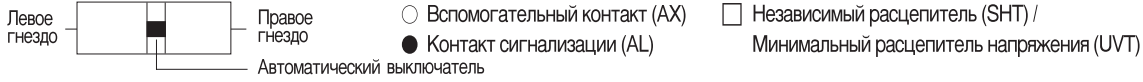

Серия		MCCB (30-250AF)				MCCB (400-800AF)	MCCB (1000-1200AF)
Тип	N-тип	ABE 32b	ABE 33b	ABN 52c ABN 62c ABN 102c/102e	ABN 53c/54c ABN 63c/64c ABN 103c/104c/103e/104e ABN 202c/203c/204c	ABN 402c/403c/404c ABN 802c/803c/804c	-
	S-тип	-	-	ABS 32c ABS 52c ABS 62c ABS 102c	ABS 33c/34c ABS 53c/54c ABS 63c/64c ABS 103c/104c ABS 202c/203c/204c	ABS 402c/403c/404c ABS 802c/803c/804c	ABS 1003b ABS 1004b ABS 1203b ABS 1204b ABS 1203bE
	H-тип	-	-	ABH 52c ABH 102c	ABH 53c/54c ABH 103c/104c ABH202c/203c/204c	ABH 402c/403c/404c	-
	L-тип	-	-	ABL 102c	ABL 103c/104c ABL 202c/203c/204c	ABL 402c/403c/404c ABL 802c/803c/804c	ABL 1003b ABL 1004b ABL 1203b ABL 1204b
Число полюсов		2 полюса	3 полюса	2 полюса	2, 3, 4 полюса	2, 3, 4 полюса	3, 4 полюса
AX							
AX2							
AX3 (4)							
AL							
AL2							
AL3(4)							
SHT(UVT)							
SHT(UVT)2							
AX+AL							
AX+AL2							
AX+AL3(4)							
AX2+AL							
AX2+AL2							
AX2+AL3(4)							
AX3(4)+AL							
AX3(4)+AL2							
AX3(4)+AL3(4)							
AX+SHT(UVT)							

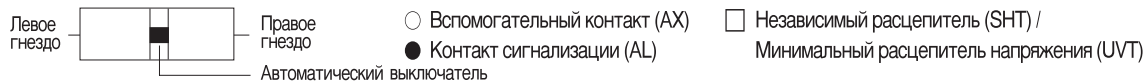

Серия		MCCB (30-250AF)				MCCB (400-800AF)	MCCB (1000-1200AF)
Тип	N-тип	ABE 32b	ABE 33b	ABN 52c ABN 62c ABN 102c/102e	ABN 53c/54c ABN 63c/64c ABN 103c/104c/103e/104e ABN 202c/203c/204c	ABN 402c/403c/404c ABN 802c/803c/804c	-
	S-тип	-	-	ABS 32c ABS 52c ABS 62c ABS 102c	ABS 33c/34c ABS 53c/54c ABS 63c/64c ABS 103c/104c ABS 202c/203c/204c	ABS 402c/403c/404c ABS 802c/803c/804c ABS 1203bE	ABS 1003b ABS 1004b ABS 1203b ABS 1204b
	H-тип	-	-	ABH 52c ABH 102c	ABH 53c/54c ABH 103c/104c ABH202c/203c/204c	ABH 402c/403c/404c	-
	L-тип	-	-	ABL102c	ABL 103c/104c ABL 202c/203c/204c	ABL 402c/403c/404c ABL 802c/803c/804c	ABL 1003b ABL 1004b ABL 1203b ABL 1204b
Число полюсов		2 полюса	3 полюса	2 полюса	2, 3, 4 полюса	2, 3, 4 полюса	3, 4 полюса
AX+SHT(UVT)2							
AX2+SHT(UVT)							
AX2+SHT(UVT)2							
AX3(4)+SHT(UVT)							
AX3(4)+SHT(UVT)2							
AL+SHT(UVT)							
AL+SHT(UVT)2							
AL2+SHT(UVT)							
AL2+SHT(UVT)2							
AL3(4)+SHT(UVT)							
AL3(4)+SHT(UVT)2							
AX+AL+SHT(UVT)							
AX+AL+SHT(UVT)2							
AX2+AL2+SHT(UVT)							
AX2+AL2+SHT(UVT)2							
AX3(4)+AL3(4)+SHT(UVT)							
AX3(4)+AL3(4)+SHT(UVT)2							

## Сочетание принадлежностей



- Вспомогательный контакт (AX)      □ Независимый расцепитель (SHT) / Минимальный расцепитель напряжения (UVT)
- Контакт сигнализации (AL)

Серия	ELCB (30~250AF)	ELCB (400~800AF)	ELCB (1000~1200AF)	
Тип	N-тип	EBN 52c/53c/54c EBN 63c EBN 102c/103c/104c EBN 202c/203c	EBN 403c/404c EBN 803c	-
	S-тип	EBS 33c/34c EBS 53c/54c EBS 63c/64c EBS 103c/104c EBS 203c/204c	EBS 403c/404c EBS 803c	EBS 1003b EBS 1203b
	H-тип	EBH 53c/54c EBH 53c/54c EBH 103c/104c	EBH 403c/404c	-
	L-тип	-	EBL 403c/404c EBL 803c	-
Число полюсов	3, 4 полюса	3 полюса	3 полюса	
AX				
AX2				
AL				
AL2				
SHT(UVT)				
AX+AL				
AX+AL2				
AX2+AL				
AX2+AL2				
AX+SHT(UVT)				
AX2+SHT(UVT)				
AL+SHT(UVT)				
AL2+SHT(UVT)				
AX+AL+SHT(UVT)				
AX2+AL2+SHT(UVT)				

### Проверка проводника (30~250AF)

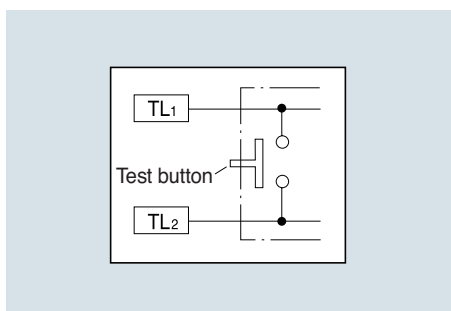

- Прим.) 1. При касании проводника под напряжением, есть опасность поражения током.  
2. Не подавайте напряжение с двух концов проводника.  
3. Не вынимайте проводник чрезмерно, и не ударяйте устройство.

### Клеммный блок

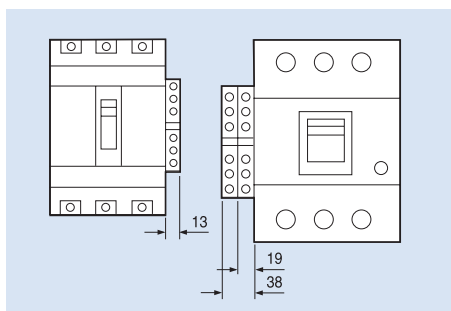

## Вспомогательный контакт и контакт сигнализации

### Вспомогательный контакт (AX)

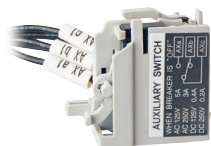

Вспомогательный контакт предназначен для дистанционной сигнализации включенного и отключенного положения аппарата.

Данный контакт представляет является переключающим (т. е. состоит их двух контактов, имеющих общую точку). Когда автоматический выключатель отключен, то один контакт замкнут, а другой разомкнут. Во включенном положении автоматического выключателя состояние контактов меняется на противоположное.

### Контакт сигнализации (AL)

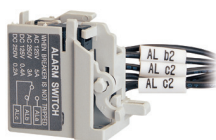

Контакт сигнализации предназначен для реализации звуковой или световой сигнализации срабатывания автоматического выключателя, произошедшего вследствие перегрузки, короткого замыкания, срабатывания минимального расцепителя напряжения или независимого расцепителя.

Такие контакты часто применяют в автоматизированных электроустановках, операторы которых должны контролировать изменения, происходящие в системе распределения электроэнергии. Данный контакт замыкается только при срабатывании автоматического выключателя. Другими словами, контакт сигнализации не изменяет своего состояния при ручном включении или отключении автоматического выключателя. Контакт сигнализации размыкается при переводе автоматического выключателя из положения СРАБОТАЛ в положение ОТКЛЮЧЕН.

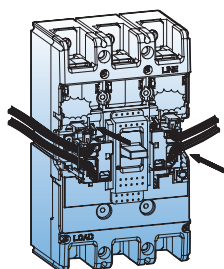

### Комбинированный контакт (AX+AL)

Состоит из одного вспомогательного контакта (AX) и одного контакта сигнализации (AL), расположенных в общем корпусе, который устанавливается в гнездо автоматического выключателя.

### Состояние контактов (AX+AL)

МССВ	ВКЛ.	ОТКЛ.	СРАБОТАЛ
AX			
AL			

### Характеристики комбинированного контакта (AX+AL)

Условный тепловой ток I <sub>th</sub>		5A			
Номинальный рабочий ток, I <sub>e</sub>	Напряжение, U <sub>e</sub>	Ток, I <sub>e</sub>		Минимальная Ток нагрузки	применимый МССВ / ELCB
		Активная нагрузка	Индуктивная нагрузка		
Переменный ток, 50/60 Гц	125 В	5	3	5 В пост. 160 мА 30 В пост. 30 мА	Metasol МССВ / ELCB 30~800AF
	250 В	3	2		
	500 В	-	-		
Пост. ток	30 В	4	3		
	125 В	0.4	0.4		
	250 В	0.2	0.2		

## Независимый расцепитель, SHT

Независимый расцепитель предназначен для дистанционного отключения автоматического выключателя. Отключение происходит при подаче на расцепитель напряжения. В состав данных расцепителей входит контакт, размыкающий цепь катушки независимого расцепителя при срабатывании автоматического выключателя. Независимый расцепитель не применяется в автоматических выключателях дифференциального тока 30-250AF.

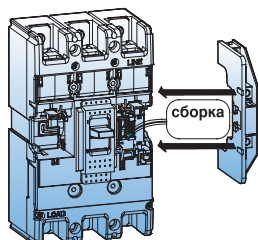

### Технические характеристики для автоматических выключателей 30-250AF

Напряжение цепи управления, Ue	Потребляемая мощность		MCCB/ELCB
	Перем. ток (ВА)	Пост. ток (Вт)	
Перем./пост. ток 12 В	-	1.5	Metasol MCCB ABN100c ABH125c ABH250c
Перем./пост. ток 24~30 В	1.5	1.5	
Перем./пост. ток 48~60 В	1.5	1.5	
Перем./пост. ток 100~130 В	1.5	1.5	
Перем./пост. ток 200~250 В	1.5	1.5	
Перем. ток 380~450 В	1.5	-	
Перем. ток 440~500 В	1.5	-	
<b>Макс. время размыкания</b>	50 мс (макс.)		
<b>Момент затяжки винтового зажима</b>	8,2 кгс • см		

Примечание)  
1. Диапазон напряжений срабатывания: 0,7...1,1 Vn  
Частота (только для сети переменного тока): 45...65 Гц



с клеммной колодкой (ТВТ)



с соединительными проводами (LWT)

### Технические характеристики для 400-800AF

Напряжение цепи управления, Ue	Потребляемая мощность		
	В	мА	Вт
Перем./пост. ток 24...48 В	Перем. ток 24 В	14	0.3
Перем. ток 100...240 В / Пост. ток 100...220 В	Пост. ток 24 В	15.4	0.4
Перем. ток 380...550 В	Перем. ток 48 В	14	0.7
	Пост. ток 48 В	16	0.8
	Перем. ток 110 В	6	0.7
	Пост. ток 110 В	6.6	0.7
	Перем. ток 220 В	6.8	1.5
	Пост. ток 200 В	7.6	1.5
	Перем. ток 440 В	4.3	1.9
	Перем. ток 480 В	4.4	3.3
	Перем. ток 550 В	4.6	2.4

Примечание)  
Диапазон напряжений срабатывания  
Перем. ток: 0,85...1,1 Vn  
Пост. ток: 0,75...1,25 Vn



с соединительными проводами (LWT)

## Минимальный расцепитель напряжения UVT

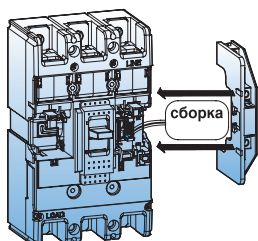

Минимальный расцепитель напряжения вызывает срабатывание автоматического выключателя, если значение линейного напряжения падает до 35 - 70 % от номинального значения. Срабатывание происходит мгновенно, после чего автоматический выключатель невозможно перевести во включенное положение до тех пор, пока линейное напряжение защищаемой цепи не поднимется до 85 % от номинального значения.

Данный расцепитель постоянно находится под напряжением защищаемой цепи и всегда успевает сработать до того, как будет предпринята попытка включения автоматического выключателя. Независимый расцепитель не применяется в автоматических выключателях дифференциального тока 30-250AF.

- Диапазон напряжений срабатывания: 0,2...0,7 Vn
- Перевод автоматического выключателя в исходное (отключенное) и включенное положение возможен при напряжении защищаемой цепи выше 0,85 Vn.
- Частота сети (для сети переменного тока): 45...65 Гц

### Технические характеристики автоматических выключателей 30-250AF



Напряжение цепи управления, Ue	Потребляемая мощность		
	Перем. ток (VA)	Пост. ток (Вт)	мА
Перем. ток/Пост. ток 24 В	0.64	0.65	27
Перем. ток/Пост. ток 48 В	1.09	1.1	23
Перем. ток/Пост. ток 100~110 В	0.73	0.75	5.8
Перем. ток/Пост. ток 200~220 В	1.21	1.35	5.4
Перем. ток .380~440 В	1.67	-	3.8
Перем. ток . 440~480 В	1.68	-	3.5
<b>Макс. время размыкания</b>	50 мс (макс.)		
<b>Момент затяжки винтового зажима</b>	8.2 кгс • см		
<b>Диапазон рабочего напряжения</b>	Срабатывание Перевод в отключенное или включенное положение		
	20~70% Vn Более 0,85 Vn		

### Технические характеристики для автоматических выключателей 400-800AF



Напряжение цепи управления, Ue	Напряжение срабатывания	Напряжение, разрешающее перевод выключателя в положение ОТКЛ/ВКЛ.	Время воздействия
Перем. ток/Пост. ток 48 В	<ul style="list-style-type: none"> <li>· Перем. ток: 85~1.1Vn</li> <li>· Пост. ток : 85~1.25Vn</li> </ul>	<ul style="list-style-type: none"> <li>· Перем. ток: 0.2~0.7Vn</li> <li>· Пост. ток : 0.2~0.7Vn</li> </ul>	Непрерывное
Перем. ток/Пост. ток 100~125 В			
Перем. ток/Пост. ток 200~240 В			
Перем. ток 380~440 В			
Перем. ток 440~480 В			

### Обозначение выводов

Вспомогательный контакт (AX)	Контакт сигнализации (AL)	Независимый расцепитель (SHT)	Минимальный расцепитель напряжения (UVT)

## Наружные принадлежности

Широкий ассортимент наружных принадлежностей позволяет выбрать самое удобное решение по способам монтажа, присоединения проводников, обеспечения изоляции, защитной блокировки и дистанционного управления.

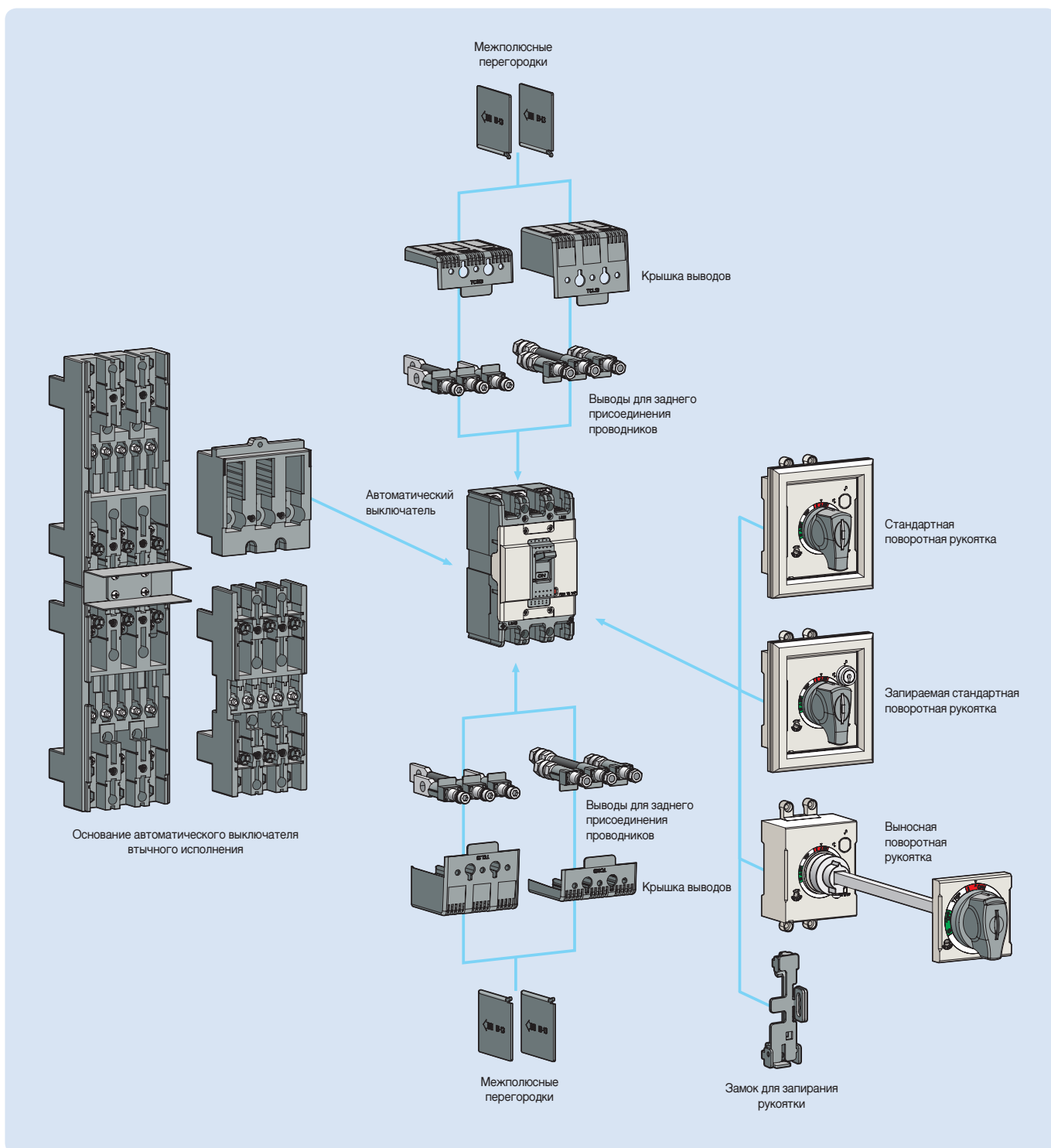

## Поворотные рукоятки

### Стандартные



Стандартные

Поворотная рукоятка для управления автоматическим выключателем поставляется как в стандартном, так и в выносном исполнении для установки на дверь комплектного устройства. Рукоятка всегда оснащается замком для блокирования двери щита и, по запросу, может комплектоваться замком для запираения в отключенном положении автоматического выключателя.

### Выносные рукоятки, стандартная и запираемая

-Стандартная рукоятка (D-типа) : Устанавливается непосредственно на аппарат. В стандартной комплектации имеет встроенную кнопку проверки срабатывания. Опционально комплектуется замком.

-Запираемая стандартная рукоятка (E-типа) : Устанавливается непосредственно на аппарат. Дверь блокируется в отключенном положении выключателя. Размер больше чем у стандартной рукоятки.

### Выносная поворотная рукоятка

Используется вместо стандартной рукоятки там, где имеется расстояние между выключателем и дверью комплектного устройства.



С замком (30-250AF)



(N 30-250AF)

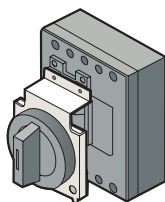

(400-800AF)

### Тип

Стандартные	Стандартные с замком	Выносная	Тип автоматического выключателя	
			MCCB	ELCB
N-30c	-	-	ABN50c/60c/100c/100e	EBN50c/60c/100c
DH100	DHK100	EH100	ABS30c/50c/60c	EBS30c/50c/60c
N-40c	-	-	ABS125c	EBS125c
DH125	DHK125	EH125	ABH50c/125c, ABL125c	EBH50c/125c
N-50c	-	-	ABN/S/H/L250c	EBN/S/H/250c
DH250	DHK250	EH250		
N-70	-	E-70U	ABN/S/H/L400c	EBN/S/H/L400c
N-80	-	E-80U	ABN/S/L800c	EBN/S/L800c

Примечание) Тип замка для рукоятки N-типа

- Для блокировки в положении «отключено» или «включено» - Только для блокировки в положении «отключено»

### Обозначение аппарата по рабочему положению в пространстве

### Выносные



Выносная (30-250AF)

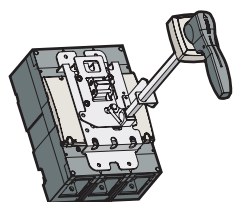

(400-800AF)

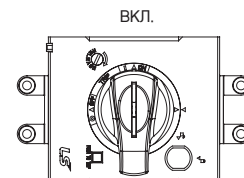
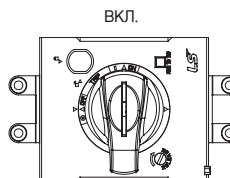
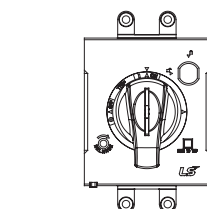
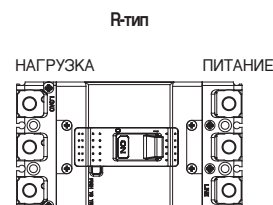
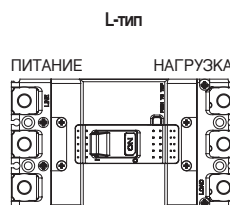
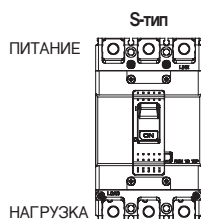

## D-стандартная рукоятка

Стандартная поворотная рукоятка MCCB и стандартная поворотная рукоятка

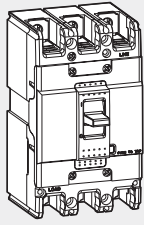
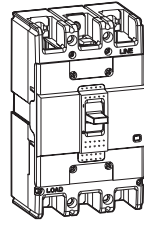
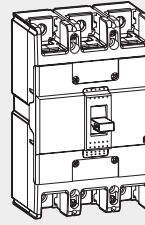
ABN100c	ABH125c	ABH250c
		

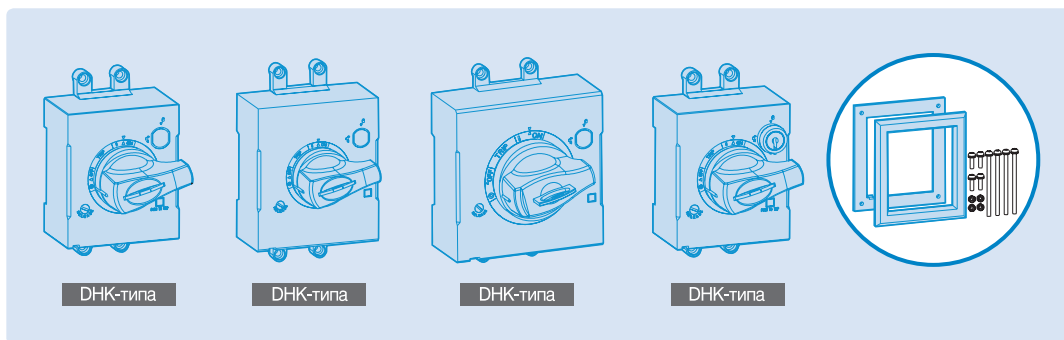

### Проверка срабатывания и обозначение аппарата по рабочему положению в пространстве

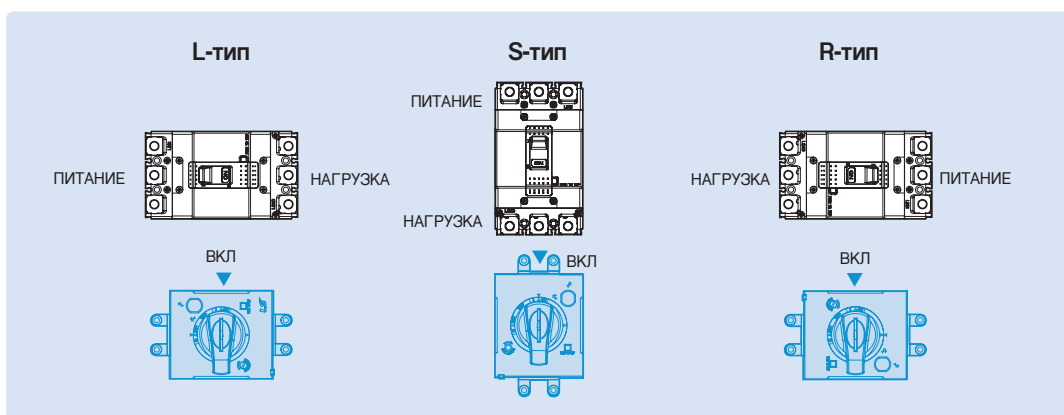
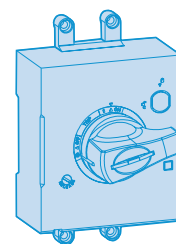
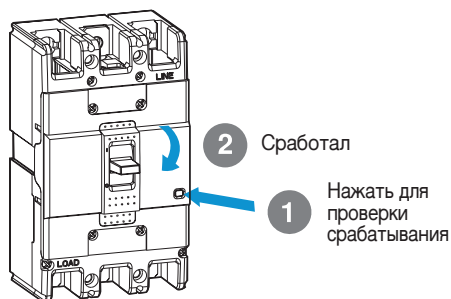

## Монтаж стандартной поворотной рукоятки

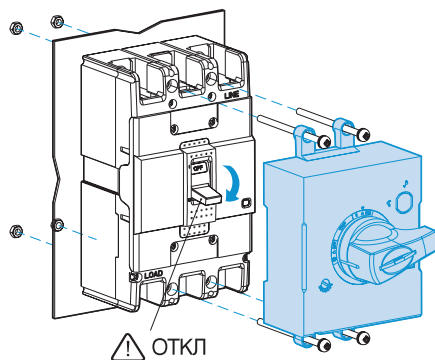

ABN100c, EBN100c	ABH125c, EBH125c	ABH250c, EBH250c

## Вырез в панели

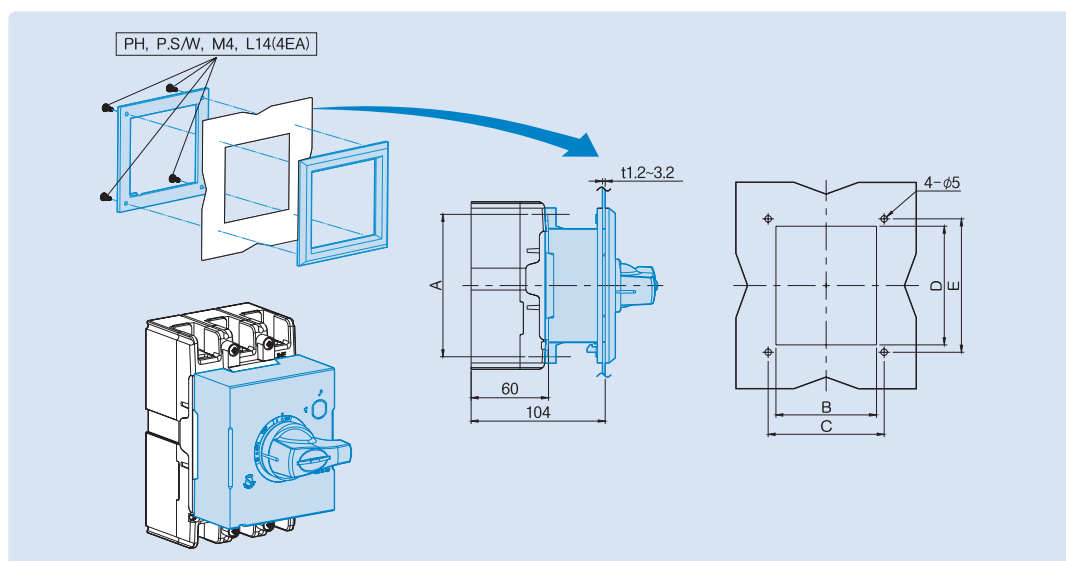

Стандартная рукоятка	A (мм)	B (мм)	C (мм)	D (мм)	E (мм)	Выключатель
DH100	110.5	78	90	92	103.4	100AF
DH125	132	94	105	108	120	125AF
DH250	126	108	121	110	122	250AF

## D-стандартная рукоятка

### Стандартная поворотная рукоятка Проверка работы

#### ⚠ ВНИМАНИЕ!

Если прикладывать значительные усилия, пытаться открыть дверь, когда рукоятка находится в положениях ВКЛЮЧЕН (ON(I)) или СРАБОТАЛ (Trip), то можно повредить блокировочную задвижку

Положение СРАБОТАЛ :  
дверь открыть невозможно.

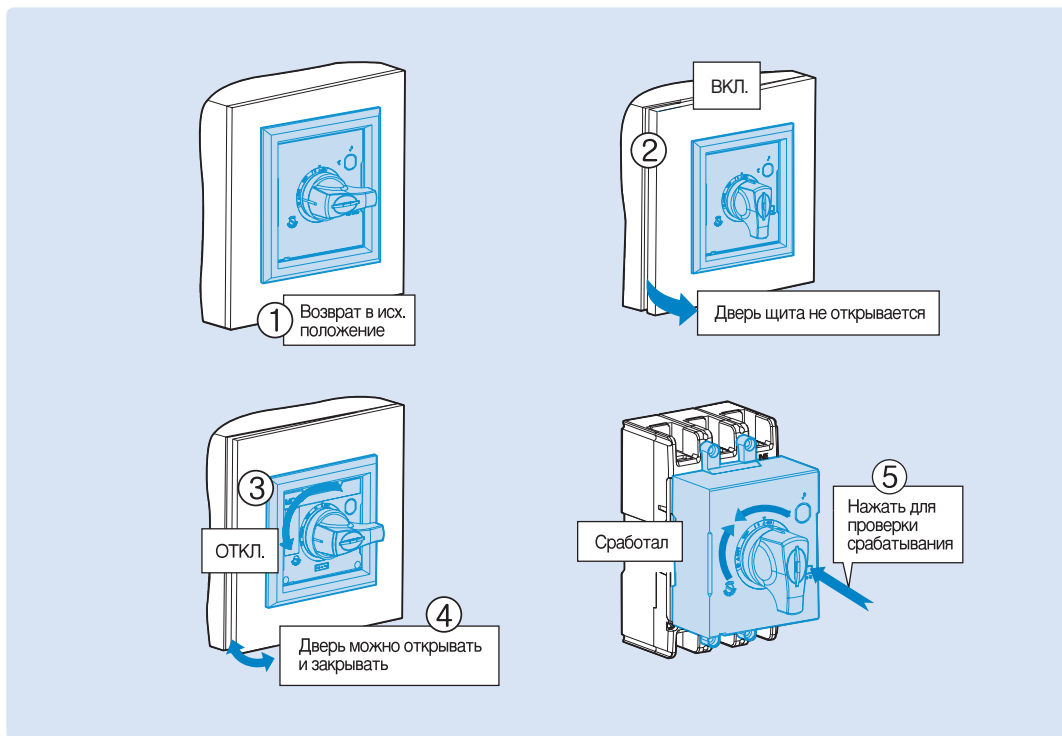

### Система блокировки

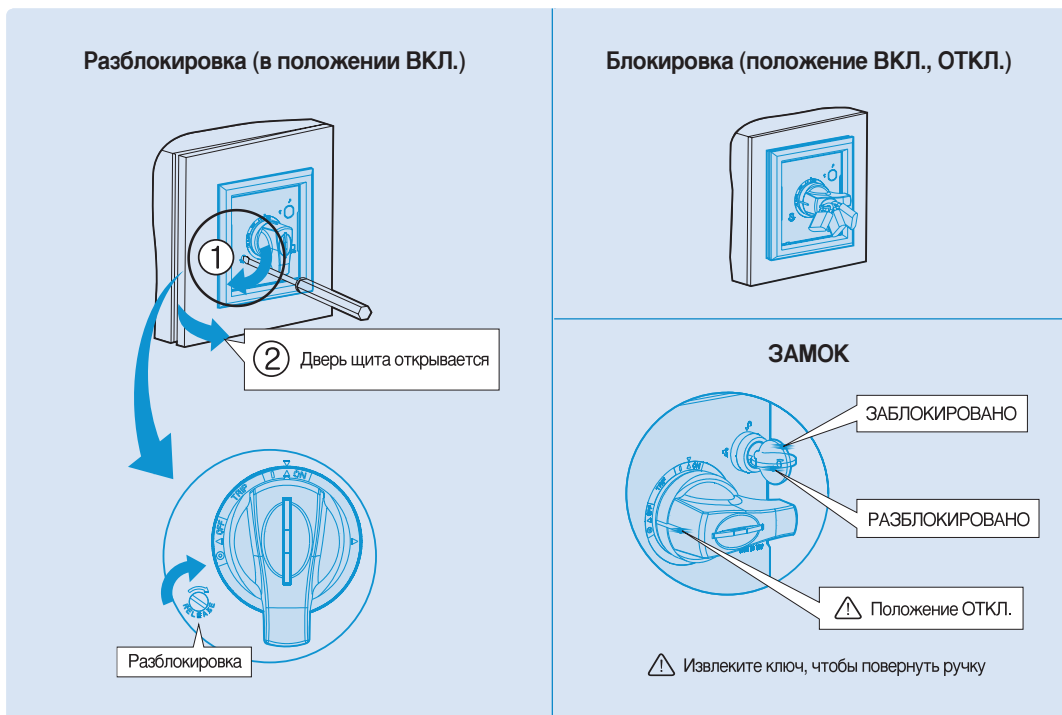

## Е-стандартная рукоятка

Выносная поворотная рукоятка МССВ и выносная поворотная рукоятка

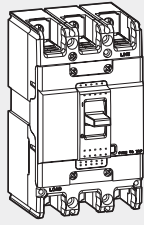
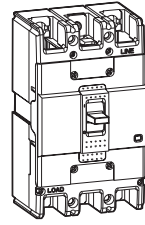
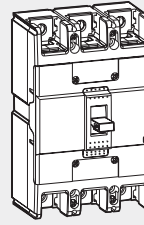
ABN100c	ABH125c	ABH250c
		

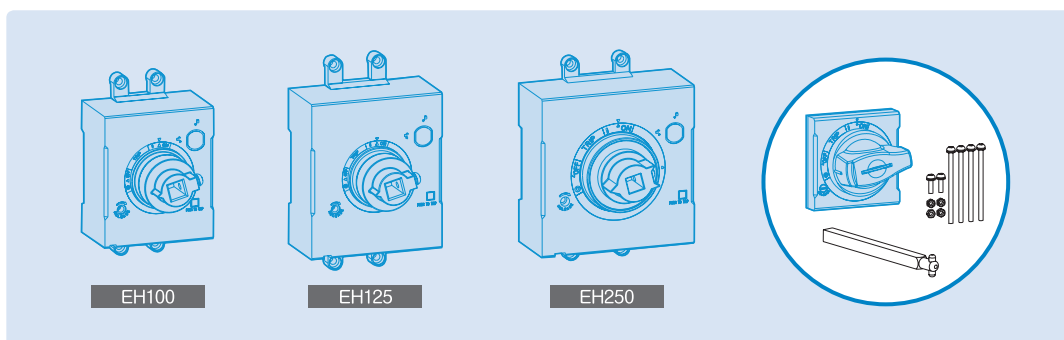

Проверка срабатывания и обозначение аппарата по рабочему положению в пространстве

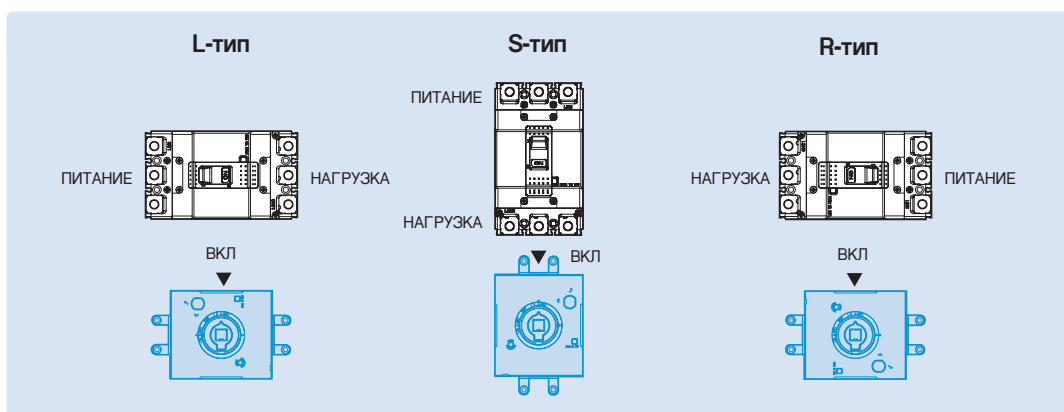
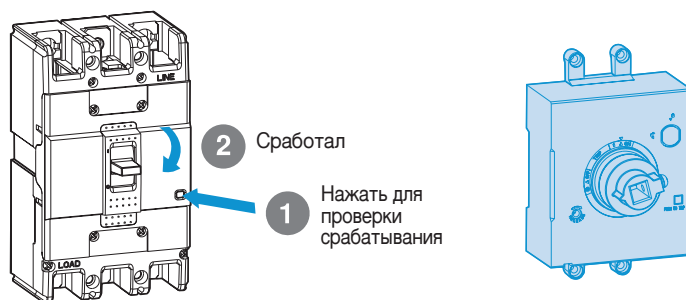

## Е-стандартная рукоятка

### Выносная поворотная рукоятка Монтаж выносной поворотной рукоятки

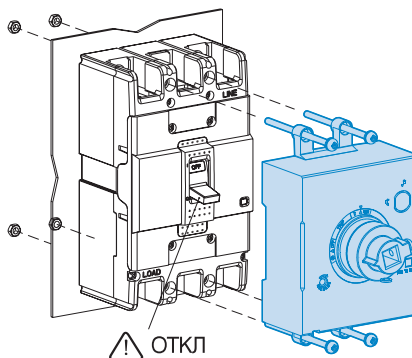

ABN100c, EBN100c	ABH125c, EBH125c	ABH250c, EBH250c

### Вырез в панели

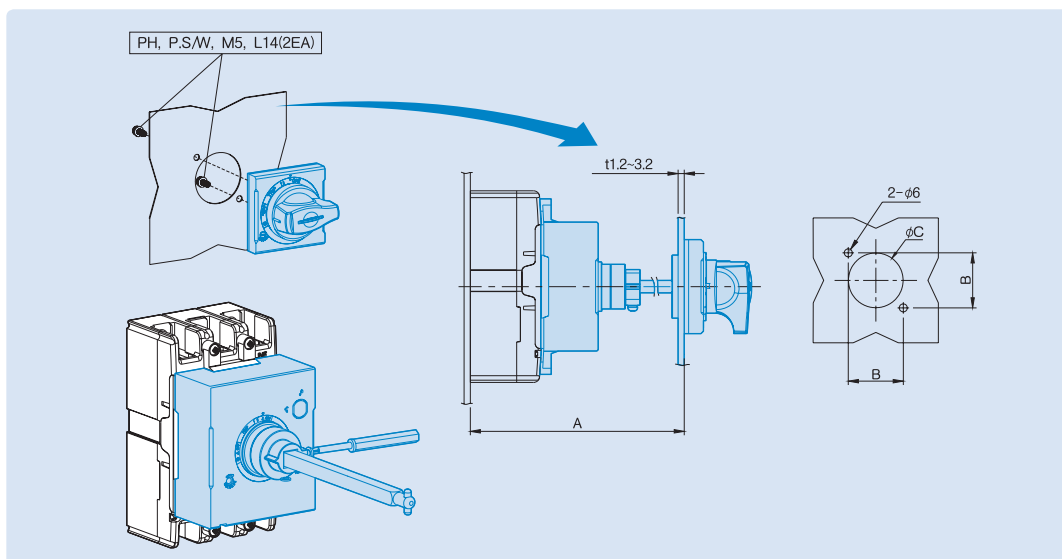

Выносная рукоятка	A (мм)	B (мм)	C (мм)	Выключатель
ЕН100	мин. 150, макс. 573,5 (длина стержня 469 мм)	47	Ø53	100AF
ЕН125	мин. 150, макс. 573,5 (длина стержня 469 мм)	47	Ø53	125AF
ЕН250	мин. 150, макс. 571,5 (длина стержня 469 мм)	47	Ø53	250AF

## Проверка работы

### ⚠ ВНИМАНИЕ!

Если прикладывать значительные усилия, пытаться открыть дверь, когда рукоятка находится в положениях ВКЛЮЧЕН (ON(I)) или СРАБОТАЛ (Trip), то можно повредить блокировочную задвижку.

Положение СРАБОТАЛ :  
дверь открыть невозможно.

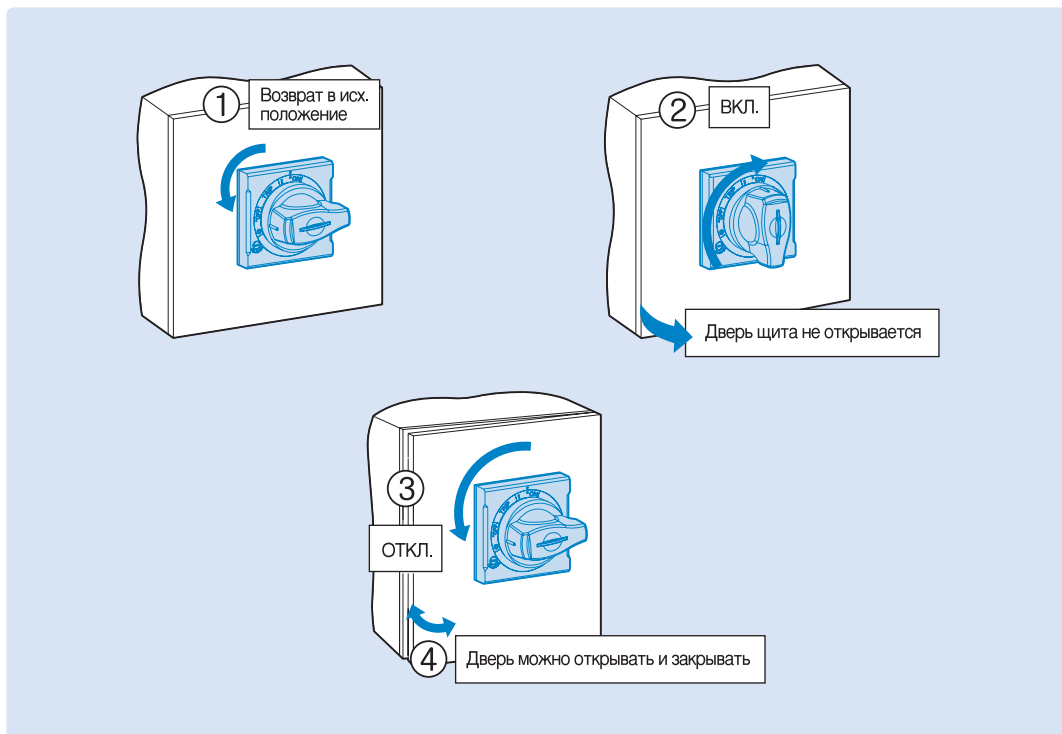

## Система блокировки

### Разблокировка (в положении ВКЛ.)

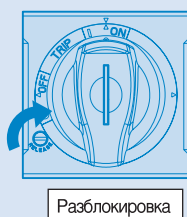

### Блокировка (положение ВКЛ., ОТКЛ.)

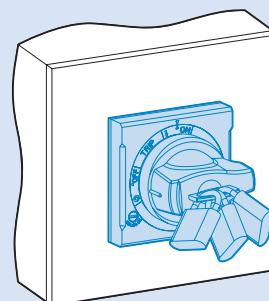

## N-стандартная рукоятка

### Запираемая стандартная рукоятка Порядок монтажа

#### (1) Подготовка отверстий в панели двери

- ① Для всех запираемых стандартных рукояток размер монтажных отверстий одинаков.
- ② Высверлите отверстия, как показано на рис. 1

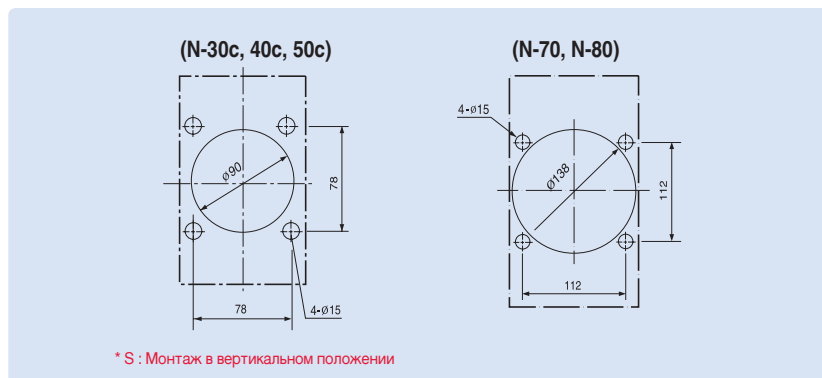

<Рис. 1>

#### (2) Монтажное основание

- ① Подготовьте монтажное основание как показано на рис. 2. Расстояние между панелью двери и монтажным основанием должно составлять  $A+2$ . Размер  $A$  указан на рис. 2.
- ② В случае монтажа в горизонтальном положении поверните отверстия для монтажа на  $90^\circ$

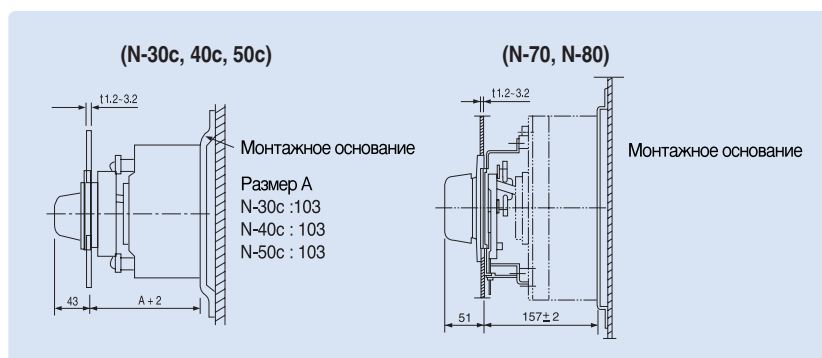

<Рис. 2>

#### (3) Фиксация

- ① Закрепите аппарат одновременно с рукояткой.
  - а) Как показано на рис. 3, аппарат и рукоятка могут быть одновременно закреплены четырьмя прилагаемыми длинными винтами.

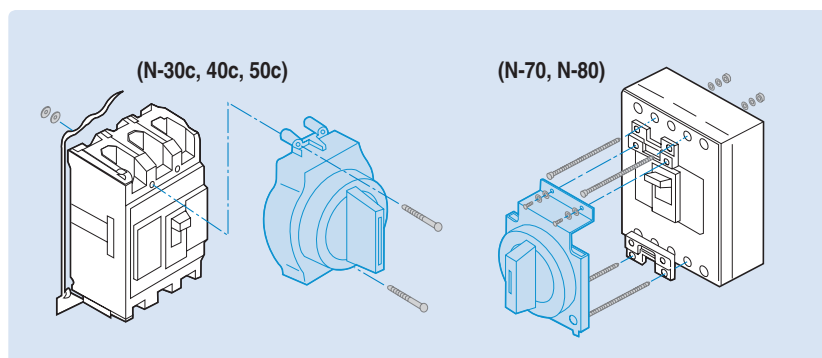

<Рис. 3>

- б) Установите рычаг автоматического выключателя и рычаг запираемой рукоятки в положение, показанное на рис. 4.

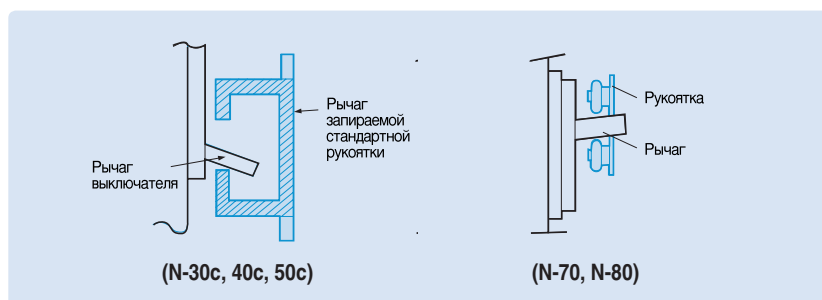

<Рис. 4>

## ② Последовательность установки рукоятки выключателя

- Удалите заглушку из монтажного отверстия крышки выключателя, если имеется.
- Установите рычаг автоматического выключателя и рычаг запираемой рукоятки в положение, показанное на рис. 4.
- Закрепите запираемую рукоятку на выключателе двумя прилагаемыми короткими винтами.
- Закрепите выключатель на монтажном основании двумя прилагаемыми длинными винтами.

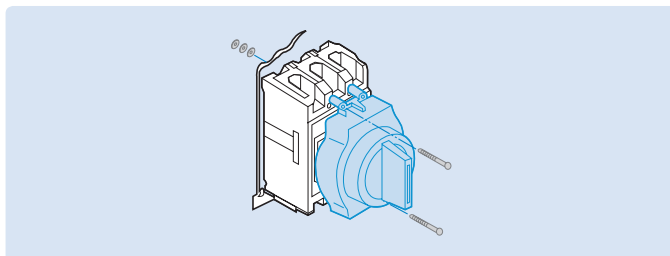

<Рис. 5>

## (4) Установка передней панели и блокировочной пластинки

- Установите переднюю панель и блокировочную пластинку на двери, как показано на рис. 6, и скрепите их винтами.

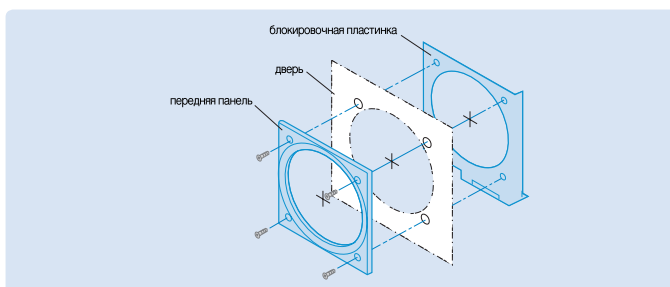

<Рис. 6>

- Если имеется перекосяк, выровняйте положение передней панели или рукоятки относительно выключателя.

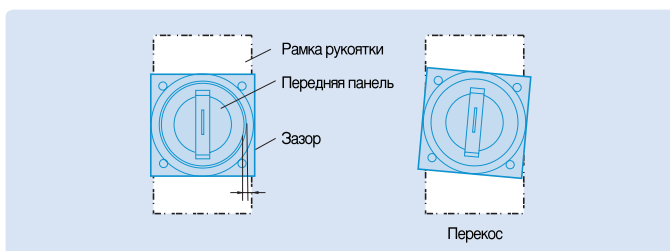

<Рис. 7>

- Проверьте правильное взаимодействие блокировочной пластинки и блокировочной задвижки при закрытой двери щита.

При необходимости отрегулируйте их, как описано ниже.

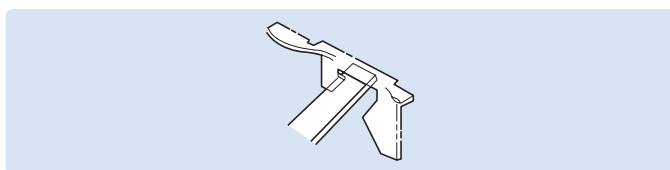

<Рис. 8>

- Дверь щита закрывается не полностью. Это происходит, если расстояние между панелью двери и монтажным основанием очень мало. Ослабьте регулировочный винт блокировочной пластинки и сдвиньте ее в направлении, указанном стрелкой на рис. 9.

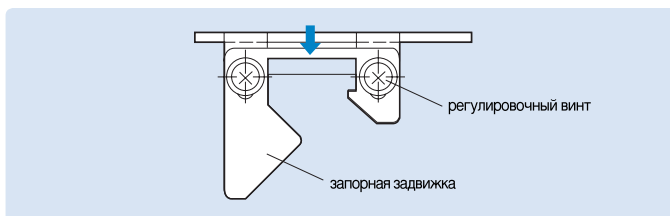

<Рис. 9>

- Дверь не блокируется после закрывания. Это происходит, если расстояние между панелью двери и монтажным основанием очень велико. Ослабьте регулировочный винт блокировочной пластинки и сдвиньте ее в направлении, указанном стрелкой на рис. 10.

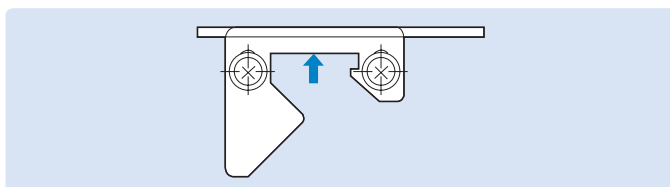

<Рис. 10>

## N-стандартная рукоятка

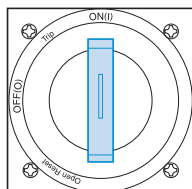

<Рис. 11>

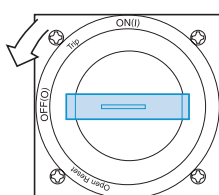

<Рис. 12>

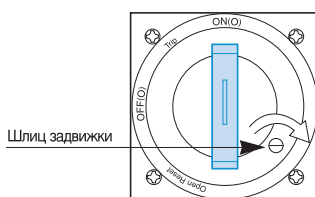

<Рис. 13>

### (1) Оперирование выключателем при закрытой двери

- ① Чтобы включить выключатель, поверните рукоятку в вертикальное положение ON(I). <Рис. 11>
- ② Чтобы отключить выключатель, поверните рукоятку в горизонтальное положение OFF(O). <Рис. 12>
- ③ При срабатывании выключателя рукоятка переходит в положение Trip.
- ④ Чтобы перевести выключатель в исходное состояние, поверните рукоятку в положение Reset.

### (2) Разблокировка двери комплектного устройства

- ① Если рукоятка находится в положении ON(I), OFF(O) и Trip, дверь заблокирована и не открывается.
- ② Чтобы разблокировать дверь, если выключатель находится в положении «отключен» или «сработал», поверните рукоятку в направлении надписи Open. Дверь разблокируется после отпускания рукоятки.
- ③ Чтобы разблокировать дверь, когда аппарат находится в положении «включен» ON(I), поверните шлиц задвижки по часовой стрелке <Fig. 13>.

### (3) Оперирование выключателем при открытой двери

- ① Если дверь открыта, то блокировочная задвижка не позволяет включить аппарат.
- ② Чтобы снять блокировку, переведите блокировочную задвижку почти в горизонтальное положение. После этого выключатель можно будет включить. <Рис. 14>
- ③ Если дверь закрыта, блокировочная задвижка вернется в исходное положение автоматически.

(N-30, 40, 50)

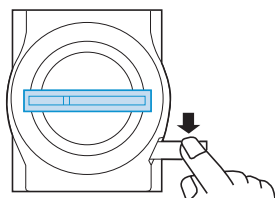

(N-70, N-80)

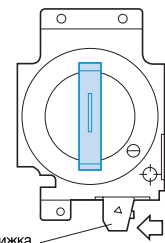

<Рис. 14>

### Блокировка навесным замком

- ① Аппарат можно заблокировать в положении «включен» или «отключен» навесным замком (замок не поставляется).  
- Блокировка в положении «отключено» навесным замком - опция.
- ② Вытяните блокировочную пластинку из переднего торца рукоятки, установите и закройте замок. <Рис. 15>
- ③ Если аппарат был заблокирован в состоянии «включен», то после срабатывания рукоятка перейдет в положение Trip.
- ④ Диаметр дужки замка 3,5 ~ 6 мм.

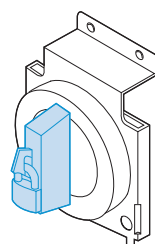

<Рис. 15>

## Крышки выводов

Данными крышками закрывают зажимы автоматического выключателя, что предотвращает случайное прикосновение персонала к токоведущим частям. Крышки различаются по длине (длинные и короткие), обеспечивают степень защиты IP40.

### • TCS. Короткие крышки выводов

Применяют для защиты от прикосновения к выводам стационарных автоматических выключателей для заднего присоединения проводников и втычных автоматических выключателей.

### • TCL. Длинные крышки выводов:

Применяют для защиты от прикосновения к выводам стационарных автоматических выключателей с передним присоединением проводников: обычных, удлиненных, для кабельных наконечников.

Крышки выводов						Число полюсов	Автоматический выключатель		Высота крышек (A), мм	
Короткие тип			Длинные тип				Автоматический выключатель в литом корпусе	Автоматический выключатель дифференциального тока	мм	
Тип Inde	D-стандартная рукоятка	N-стандартная рукоятка	Тип Inde	D-стандартная рукоятка	N-стандартная рукоятка				Короткие тип	Длинные тип
TBS22	-	-	-	-	-	2	ABE30b	-	10	-
TBS23	-	-	-	-	-	3				
TCS12	-	-	TCL12	-	-	2				
TCS/T-12	-	-	TCS/T-12	-	-	2	ABN50c/60c/100c/100e ABS30c/50c/60c	EBN50c/60c/100c EBS30c/50c/60c	5.5	30
TCS13	TCS13	TCS13	TCL13	TCL13	TCL13	3				
TCS/T-13	TCS/T-13	TCS/T-13	TCS/T-13	TCS/T-13	TCS/T-13	4				
TCS14	TCS14	TCS14	TCL14	TCS14	TCS14	4				
TCS/T-14	TCS/T-14	TCS/T-14	-	TCS/T-14	TCS/T-14	4				
TCS22	-	-	TCL22	-	-	2	ABS125c ABH50c/125c ABL125c	EBS125c EBH50c/125c	5.5	40
TCS/T-22	-	-	TCS/T-22	-	-	2				
TCS23	TCS23	TCS23	TCL23	TCL23	TCL23	3				
TCS/T-23	TCS/T-23	TCS/T-23	TCS/T-23	TCS/T-23	TCS/T-23	4				
TCS24	TCS24	TCS24	TCL24	TCL24	TCL24	4				
TCS/T-24	TCS/T-24	TCS/T-24	TCS/T-24	TCS/T-24	TCS/T-24	4				
TCS33	TCS33	TCS33	TCL33	TCL33	TCL33	2,3				
TCS/T-33	TCS/T-33	TCS/T-33	TCS/T-33	TCS/T-33	TCS/T-33	2,3				
TCS34	TCS34	TCS34	TCL34	TCL34	TCL34	4				
TCS/T-34	TCS/T-34	TCS/T-34	TCS/T-34	TCS/T-34	TCS/T-34	4				
-	-	-	T1-43A	-	-	2,3	ABN/S/H/L400c	EBN/S/H/L400c	-	120
-	-	-	T1-44A	-	-	4				
-	-	-	T1-63A	-	-	2,3				
-	-	-	T1-64A	-	-	4				
-	-	-	-	-	-	4	ABN/S/L/800c	EBN/S/L/800c	-	141

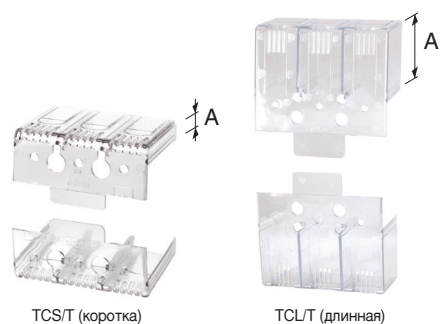
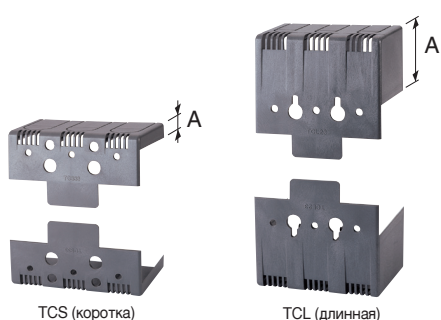

Автоматические выключатели с короткими крышками

Автоматические выключатели с длинными крышками

## Межполюсные перегородки



Межполюсные перегородки позволяют улучшить изоляцию между выводами автоматического выключателя, что особенно важно при увеличении размеров присоединяемых проводников. Перегородки вставляют с передней стороны автоматического выключателя в соответствующие гнезда после присоединения проводников.

Межполюсные перегородки невозможно установить вместе с крышками выводов обоих типов (длинными или короткими). Межполюсные перегородки можно установить между выводами двух расположенных рядом автоматических выключателей.

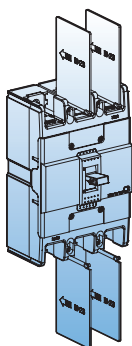

Тип	Автоматический выключатель	
	MCCB	ELCB
IB-13	ABN50c/60c/100c/100e	EBN50c/60c/100c
	ABS30c/50c/60c	EBS30c/50c/60c
IB-23	ABS125c	EBS125c
	ABH50c/125c	EBH50c/125c
	ABN250c, ABS250c	EBN250c, EBS250c
	ABH250c	
	ABL125c, ABL250c	EBH250c
IBL400	ABN/S/H/L400c	EBN/S/H/L400c
IBL800	ABN/S/L800c	EBN/S/L800c



Межполюсные перегородки для выводов, к которым подключается питание, входят в комплект поставки.

## Выводы для заднего присоединения проводников

Выводы для заднего присоединения проводников применяют в автоматических выключателях, устанавливаемых в НКУ распределения и управления двухстороннего обслуживания. Поставляются два вида выводов для заднего присоединения проводников.

- Плоские
- Круглые

### Круглые выводы

Автоматический выключатель	2-полюсн.	3-полюсн.	4-полюсн.
ABN100c 50AF	RTR1-52	RTR1-53	-
ABN100c 100AF	RTR1-102	RTR1-103	RTR1-104
ABN125c	RTR2-102	RTR2-103	RTR2-104
ABN250c	RTR3-202	RTR3-203	RTR3-204

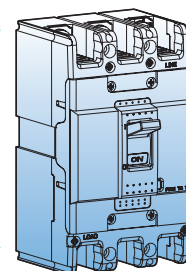
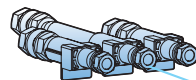
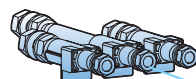
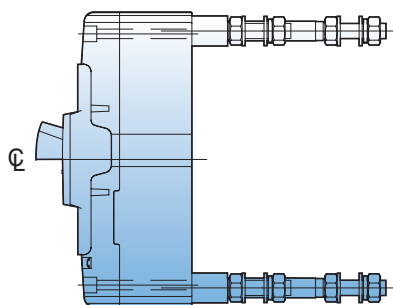
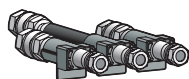

### Плоские выводы

Автоматический выключатель	2-полюсн.	3-полюсн.	4-полюсн.
ABN100c	RTB1-102	RTB1-103	RTB1-104
ABN125c	RTB2-102	RTB2-103	RTB2-104
ABN250c	RTB3-202	RTB3-203	RTB3-204

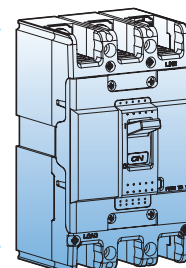
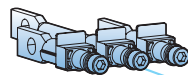
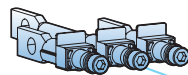
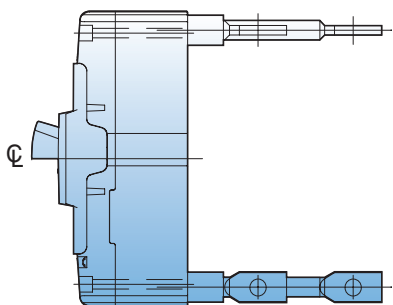
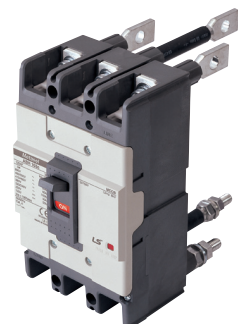
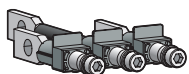

## Устройство механической взаимной блокировки

Устройство ручной механической взаимной блокировки (MIT) устанавливается спереди на два расположенных рядом 3-полюсных или 4-полюсных автоматических выключателя. Оно предназначено для предотвращения одновременного включения выключателей.

### Структура условного обозначения

<b>MI</b>	—	<b>4</b>	<b>3</b>														
<b>Устройство</b>		<b>Типоразмер</b>	<b>Число полюсов</b>														
Механическая блокировка		<table border="1"> <tr><td>1</td><td>100AF</td></tr> <tr><td>2</td><td>125AF</td></tr> <tr><td>3</td><td>250AF</td></tr> <tr><td>4</td><td>400AF</td></tr> <tr><td>8</td><td>800AF</td></tr> </table>	1	100AF	2	125AF	3	250AF	4	400AF	8	800AF	<table border="1"> <tr><td>3</td><td>3P</td></tr> <tr><td>4</td><td>4P</td></tr> </table>	3	3P	4	4P
1	100AF																
2	125AF																
3	250AF																
4	400AF																
8	800AF																
3	3P																
4	4P																

### Типы

Тип	MCCB	ELCB
MI-13, 14	ABS30c, ABS50c, ABS60c, ABN50c, ABN60c, ABN100c, ABN100e	EBS30c, EBS50c, EBS60c, EBN50c, EBN60c, EBN100c
MI-23, 24	ABS100c, ABH50c, ABH100c, ABL125c, ABL250c	EBS100c, EBH50c, EBH125c
MI-33, 34	ABN/S/H250c	EBN/S/H250c
MI-43, 44	ABN/S/H/L400c	EBN/S/H/L400c
MI-83, 84	ABN/S/L600c, 800c	EBN/S/L600c, 800c

Примечание) MI не применяется к 2-полюсным версиям выключателей 100AF и 125AF.

### Схема установки

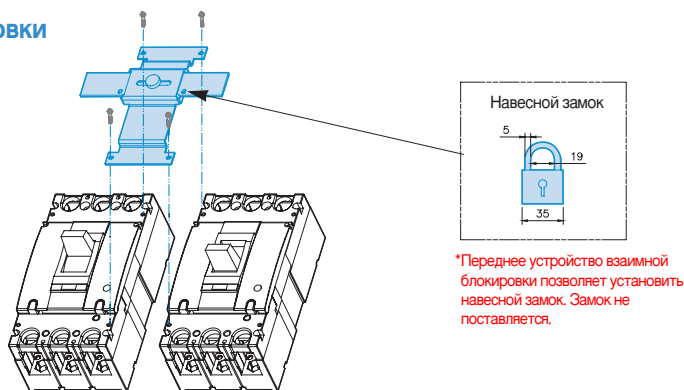

### Вырез в панели

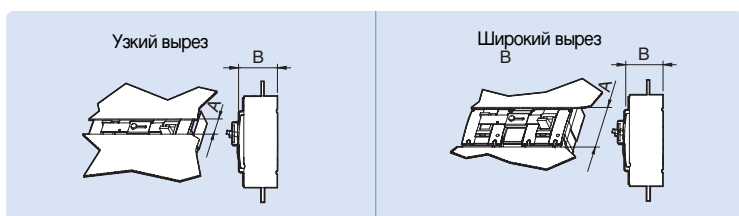

(Размеры, мм)

Тип блокировки	MI-13, 14		MI-23, 24		MI-33, 34		MI-43, 44		MI-83, 84	
	A	B	A	B	A	B	A	B	A	B
Узкий вырез	52	66	52	66	52	66	100	111	100	111
Широкий вырез	86	62	102	62	104	62	152	97	152	97

### Разметка отверстий в панели

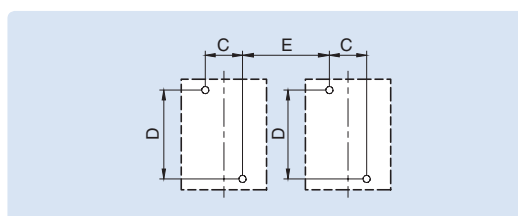

(Размеры, мм)

Типоразмер выключателя	C		D		E	
	3-полюс	4-полюс	3-полюс	4-полюс	3-полюс	4-полюс
100AF	25	25	110.5	110.5	70	95
125AF	30	30	132	132	84	114
250AF	35	35	126	126	99	134
400AF	44	44	215	215	166	210
800AF	70	70	243	243	210	280

## Основание автоматического выключателя втычного исполнения



Основание автоматического выключателя втычного исполнения

Конструкция втычных автоматических выключателей обеспечивает их быструю замену, т. е. позволяет снимать и возвращать их на свое место, без отсоединения проводников, что очень важно в корабельных и ответственных электроустановках.

Основание является неподвижной частью втычного выключателя. Оно крепится непосредственно к монтажной панели. Прежде чем извлечь автоматический выключатель из основания, необходимо выкрутить верхний и нижний крепежные винты.

### Втычной автоматический выключатель базового исполнения в литом корпусе

- Автоматический выключатель в литом корпусе на номинальный ток до 250 А
- Обычно используется в распределительных устройствах

### Двухрядный втычной автоматический выключатель в литом корпусе

- Для автоматических выключателей в литом корпусе 125AF
- Обычно применяются для защиты групповых цепей

## Основания автоматических выключателей втычного исполнения

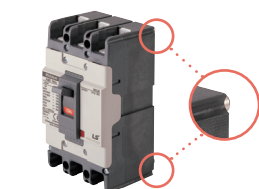

Втычной автоматический выключатель в литом корпусе (с встроеными втычными контактами)



Втычной автоматический выключатель ABN103c



Втычной автоматический выключатель ABN203c

Автоматический выключатель	Вид расположения	Основание	Примечание
ABN100c	Базовый	PB-A3-FR	
	Однорядный	PB-A3-1DB	
	Двухрядный	PB-A3-2DB	
	Только для питания	PB-A3-FRL	
ABN125c	Базовый	PB-C3-FR	
	Однорядный	PB-C3-1DB	
	Двухрядный	PB-C3-2DB	
	Только для питания	PB-C3-FRL	
ABN250c	Базовый	PB-D3-FR	
400AF	Базовый/Только для питания	PB-I3-FR/PB-I3-FRL	
800AF	Базовый	PB-J3-FR	

Базовый

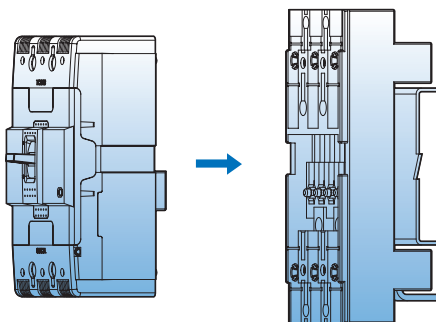

Двухрядный

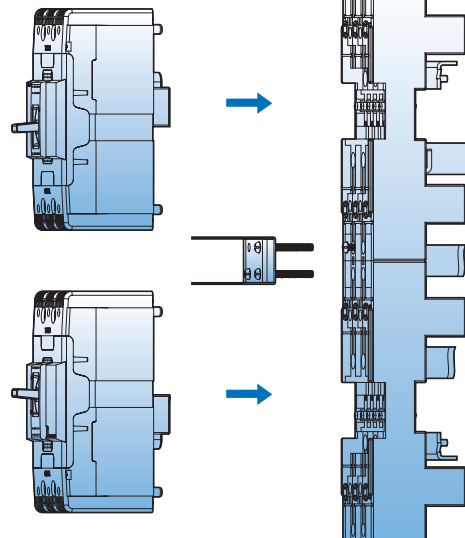

## Дистанционное управление

### Моторный привод



Моторные приводы могут работать в ручном и автоматическом режиме. Моторный привод управляет механизмом, переводящим рычаг управления автоматических выключателей АВ в положение ВКЛ. и ОТКЛ/СБРОС.

- Рукоятка ручного управления расположена на передней панели привода
- Имеется возможность выбора ручного или автоматического режима работы.

MCCB			Тип	Напряжение управления	Потребляемый ток привода (А)	Время отклика (мс)		Механическая износостойкость (циклов работы)	Кол-во циклов работы в час
2P	3P	4P				Размыкание	Замыкание		
-	ABN53c, ABN63c, ABN103c, ABN103d, ABN103e, ABS33c, ABS53c, ABS63c	ABN54c, ABN64c, ABN104c, ABN104d, ABN104e, ABS34c, ABS54c, ABS64c	MOP-M1	① DC 24V ② AC 110V/DC 100V ③ AC 230V/DC 220V	≤3A (DC 24V) ≤0.5A (AC)	700	700	10000	120
-	ABS103c, ABH53c, ABH103c, ABL103c	ABS104c, ABH54c, ABH104c, ABL104c	MOP-M2	① DC 24V ② AC 110V/DC 100V ③ AC 230V/DC 220V	≤3A (DC 24V) ≤0.5A (AC)	840	840	10,000	120
ABN202c, ABS202c, ABH202c, ABL202c	ABN203c, ABS203c, ABH203c, ABL203c	ABN204c, ABS204c, ABH204c, ABL204c	MOP-M3	① DC 24V ② AC 110V/DC 100V ③ AC 230V/DC 220V	≤3A (DC 24V) ≤0.5A (AC)	840	840	10,000	120
ABN402c, ABS402c, ABH402c, ABL402c	ABN403c, ABS403c, ABH403c, ABL403c	ABN404c, ABS404c, ABH404c, ABL404c	MOP-M4	① DC 24V ② AC 110V/DC 100V ③ AC 230V/DC 220V	≤6A (DC 24V) ≤0.8A (AC)	1,200	1,200	5,000	60
ABN802c, ABS802c, ABL802c	ABN803c, ABS803c, ABL803c	ABN804c, ABL604c, ABL804c	MOP-M5	① DC 24V ② AC 110V/DC 100V ③ AC 230V/DC 220V	≤6A (DC 24V) ≤0.8A (AC)	1,200	1,200	5,000	60
-	ABS1003b, ABS1203b, ABL1003b, ABL1203b	ABS1004b, ABS1204b, ABL1004b, ABL1204b	MOP-M6	① AC 230V/DC 220V	≤6A (DC 24V) ≤0.8A (AC)	1,500	1,500	5,000	20

## Схема подключения

### Стандартное подключение

Ручное и дистанционное управление включением и отключением автоматического выключателя

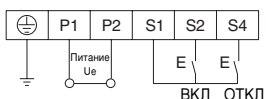

### Подключение контакта сигнализации (AL)

- 1) На схеме ниже показано подключение контакта сигнализации (AL) к автоматическому выключателю без независимого расцепителя или минимального расцепителя напряжения.
- 2) При аварийном срабатывании устраните причину короткого замыкания и установите автоматический выключатель в исходное состояние вручную.

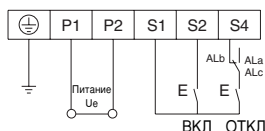

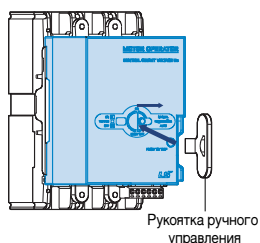

## Ручное управление

- 1) Вставьте ручьятку ручного управления в паз передней панели моторного привода и поверните по часовой стрелке
- 2) Для надежного срабатывания микровыключателя моторного привода ручьятку следует повернуть по часовой стрелке строго на 180°.
- 3) После выполнения операции ручного управления установите ручьятку в исходное положение.
- 4) Переведите ползунковый выключатель в положение AUTO.

Внимание! Если автоматический выключатель сработал от нажатия кнопки, то автоматически перевести его в исходное положение с помощью моторного привода невозможно. Это можно сделать только вручную.

## Автоматическое управление

- 1) Переведите ползунковый выключатель в положение AUTO, при этом на моторный привод будет подано питание.
- 2) Количество операций управления не должно превышать: для аппаратов MOP-M1~3 (120 циклов в час), MOP-M4 (60 циклов в час), MOP-M5, M6 (20 циклов в час)
- 3) Внешний управляющий сигнал должен соответствовать входным характеристикам моторного привода.
- 4) Помехи от близко расположенного коммуникационного оборудования могут влиять на цепи питания контактов управления приводом. Рекомендуется защищать эти цепи фильтром помех.
- 5) При работе в автоматическом режиме не подавайте одновременно сигналы ВКЛ. и ОТКЛ.
- 6) Если автоматический выключатель оснащен минимальным расцепителем напряжения UVT, то сначала отрегулируйте UVT на соответствующее номинальное напряжение, а затем устанавливайте моторный привод.

## Моторный привод

### Внешний вид

- ① Красный индикатор положения ВКЛ.
- ② Белый индикатор положения СРАБОТАЛ.
- ③ Зеленый индикатор положения ОТКЛ.
- ④ Кнопка для принудительного срабатывания
- ⑤ Ручьятка выбора положений ВКЛ./ОТКЛ./СБРОС
- ⑥ Переключатель режима управления РУЧНОЕ/АВТОМАТИЧЕСКОЕ

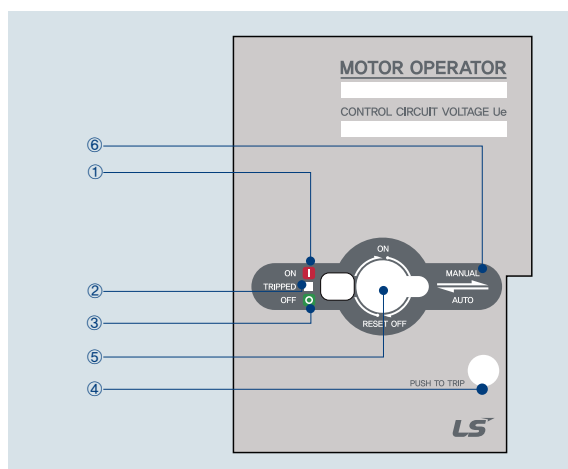

MOP-M1

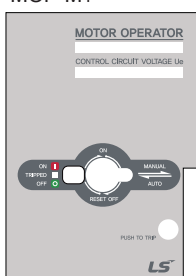

MOP-M2, M3

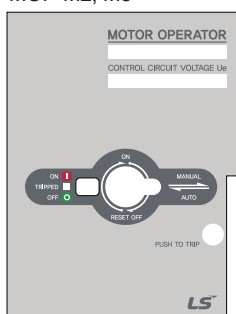

MOP-M4/M5/M6

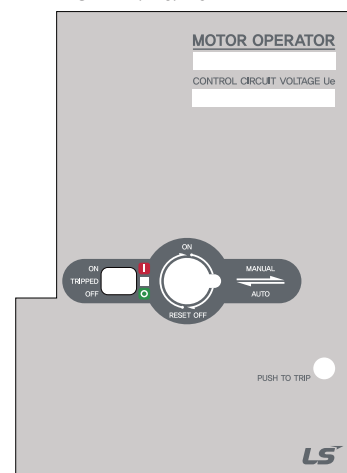

# Структура условного обозначения

## MCCB

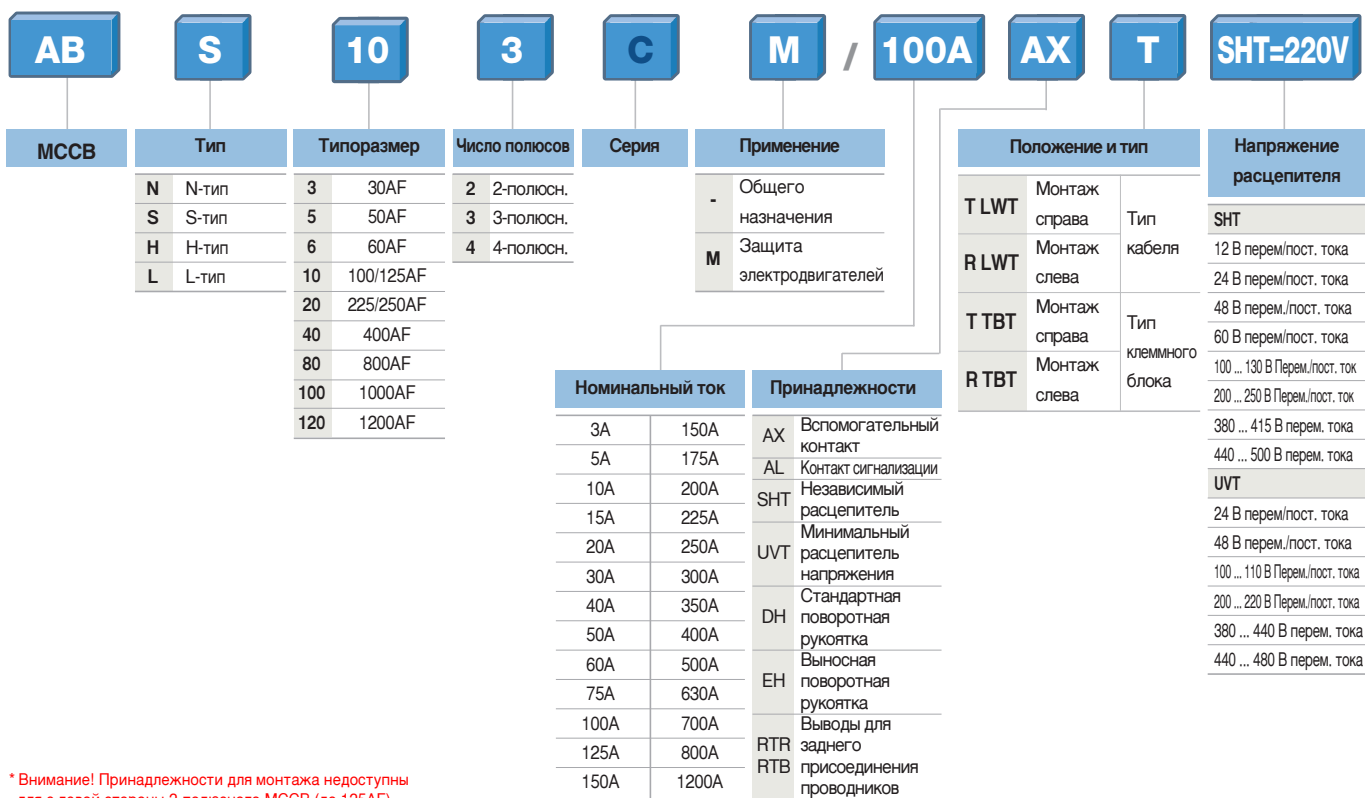

## ELCB

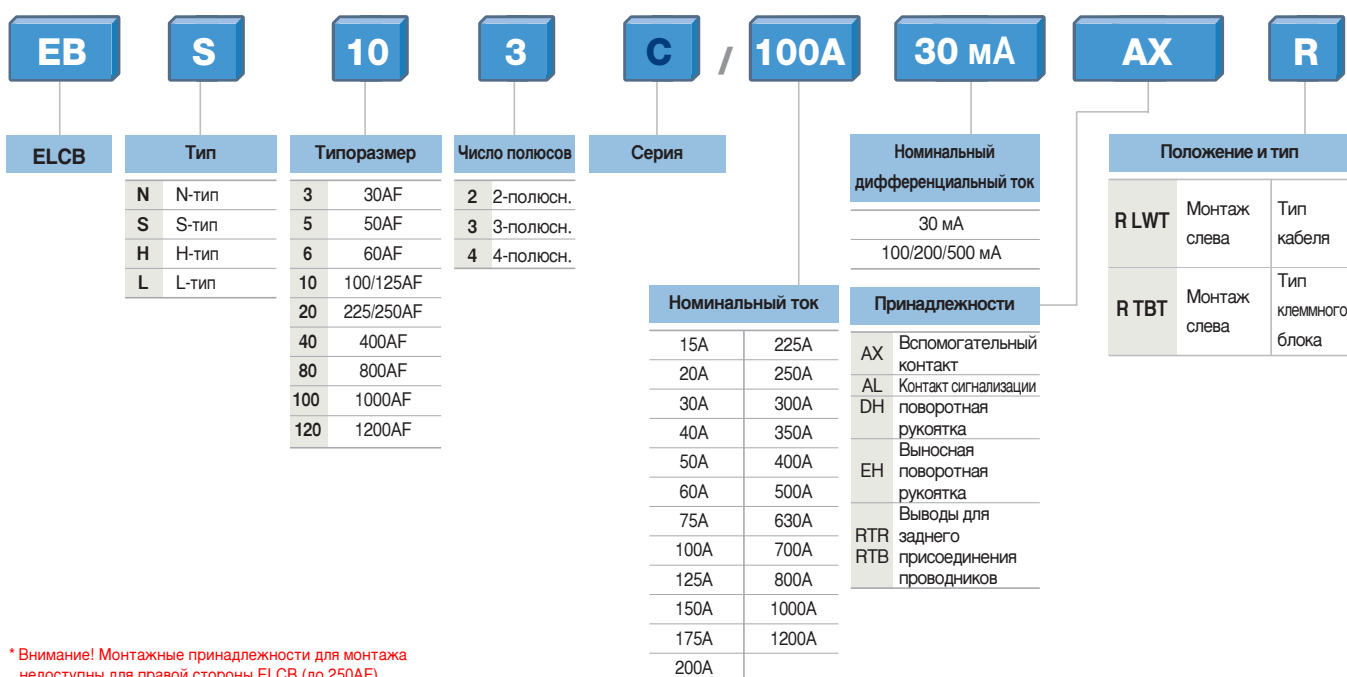

# Время-токовые характеристики

## Автоматические выключатели

**MCCB**

ABE30b

## Кривая компенсации

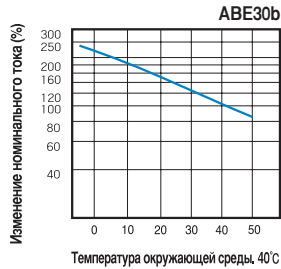

## Номинальный ток: 3~30 A (ABE)

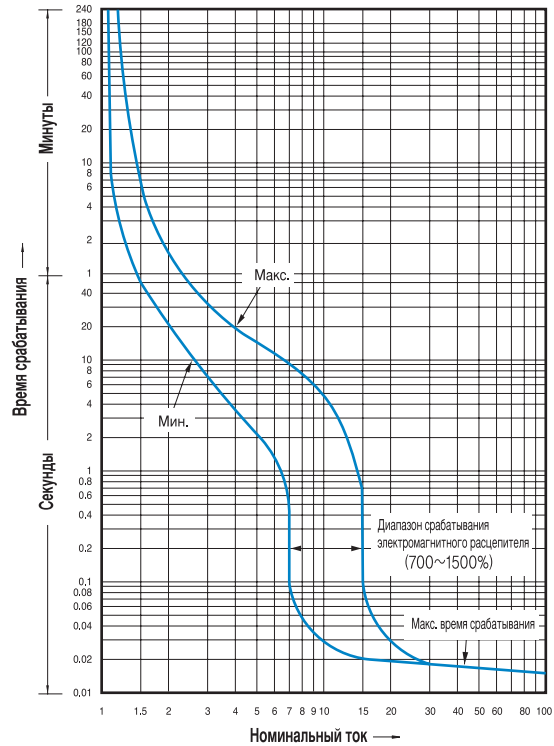

## Автоматические выключатели

**MCCB**

ABN50c/60c/100c/100e

ABS30c/50c/60c

**ELCB**

EBN50c/60c/100c

EBS30c/50c/60c

## Кривая компенсации

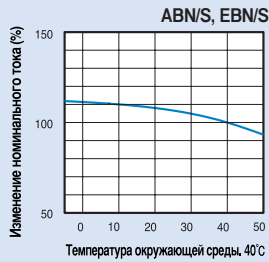

## Номинальный ток: 3~30 A (ABN/S,EBN/S)

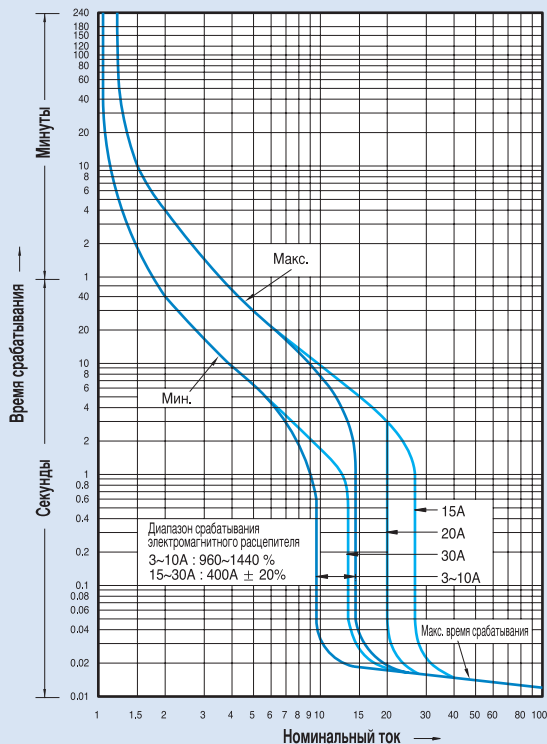

## Номинальный ток: 40~100 A (ABN/S,EBN/S)

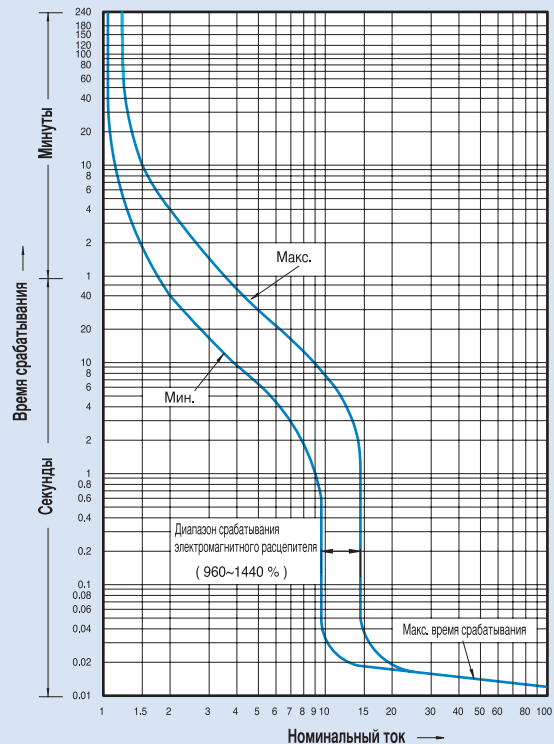

# Время-токовые характеристики

## Автоматические выключатели

### MCCB

ABS125c

ABH50c/125c

ABL125c

### ELCB

EBS125c

EBH50c/125c

## Номинальный ток: 15~30 А, 40~100 А

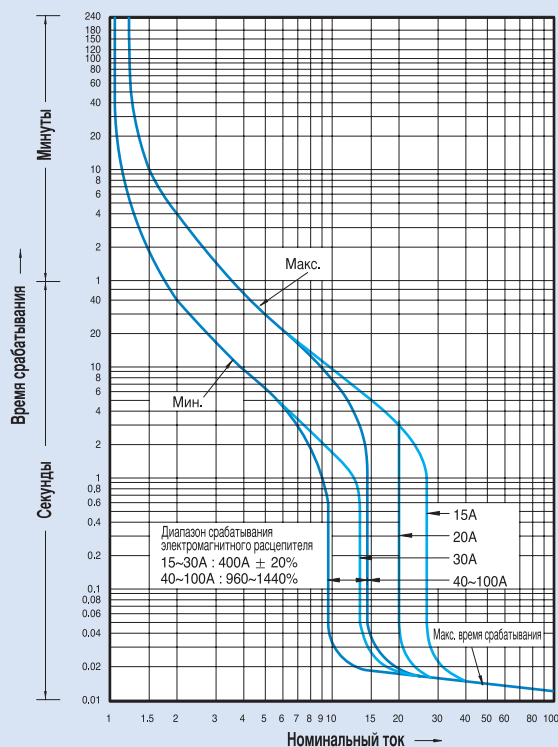

## Кривая компенсации

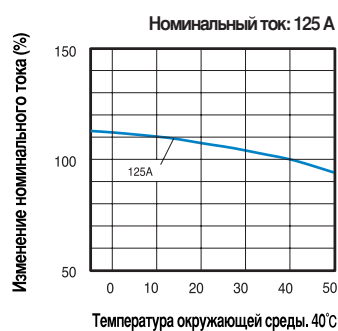
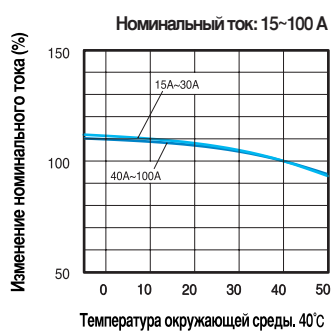

## Номинальный ток: 125 А

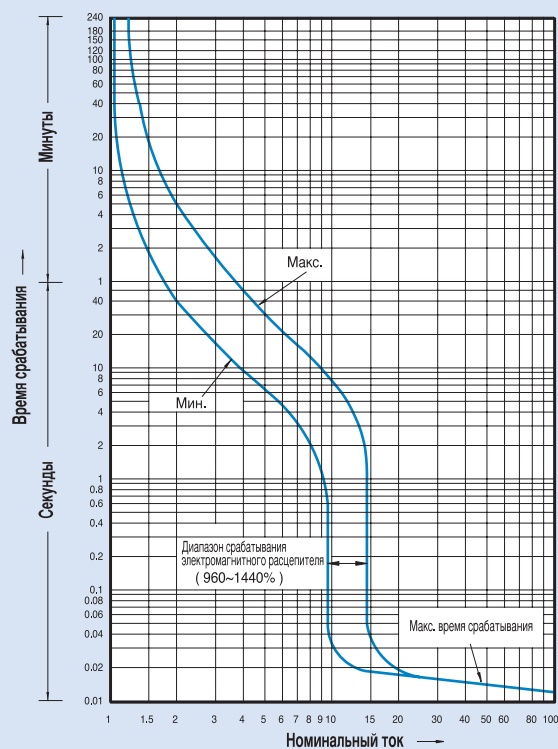

### Автоматические выключатели

#### MCCB

ABN250c, ABS250c

ABH250c

ABL250c

#### ELCB

EBN250c, EBS250c

EBH250c

### Номинальный ток: 100~225 А

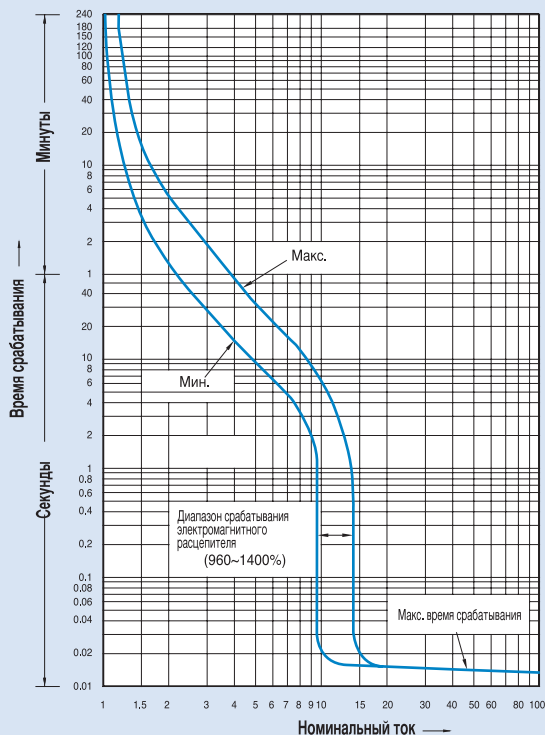

### Кривая компенсации

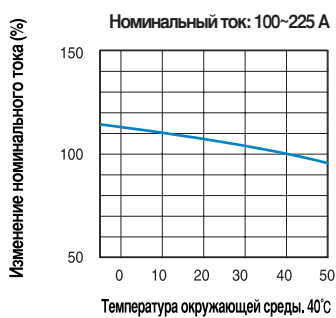

### Номинальный ток: 250 А

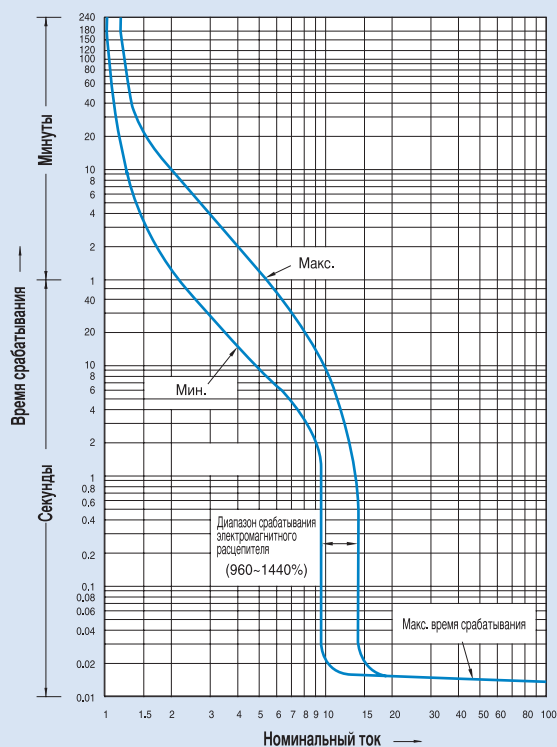

# Время-токовые характеристики

## Автоматические выключатели

### MCCB

ABN400c, ABS400c, ABH400c, ABL400c

ABN800c, ABS800c, ABL800c

### ELCB

EBN400c, EBS400c, EBH400c, EBL400c

EBN800c, EBS800c, EBL800c

## Номинальный ток: 250~400 А

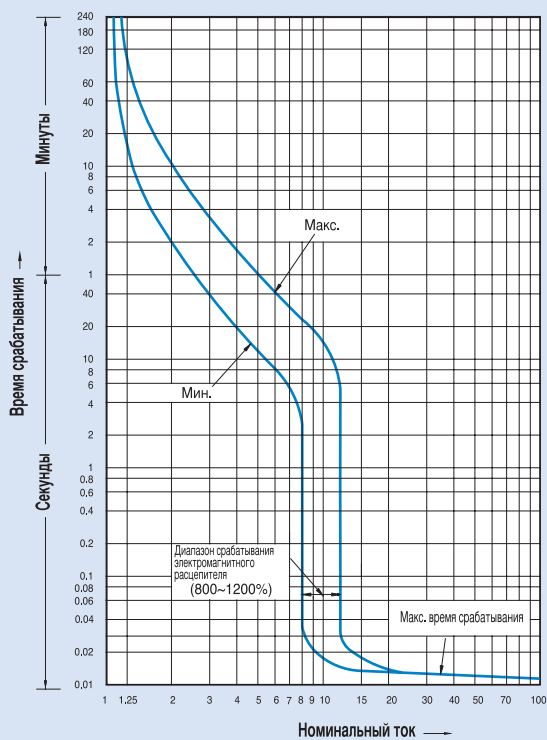

## Кривая компенсации

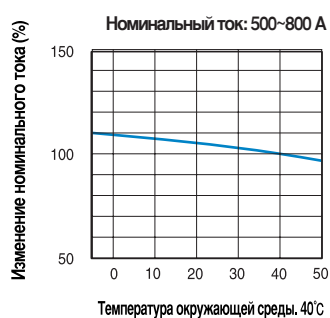
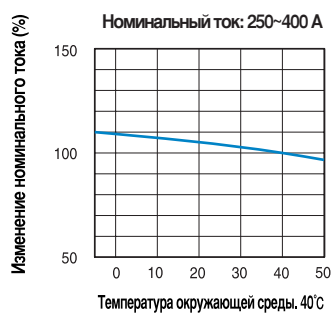

## Номинальный ток: 500~800 А

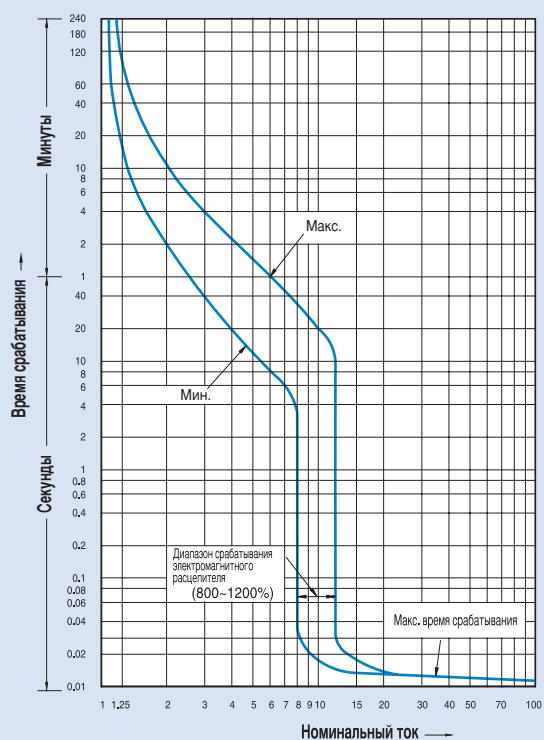

Автоматические выключатели

**MCCB**

ABS1000b, ABL1000b

ABS1200b, ABL1200b

**ELCB**

EBS1003b, EBS1203b

Кривая компенсации



Номинальный ток: 1000~1200 A

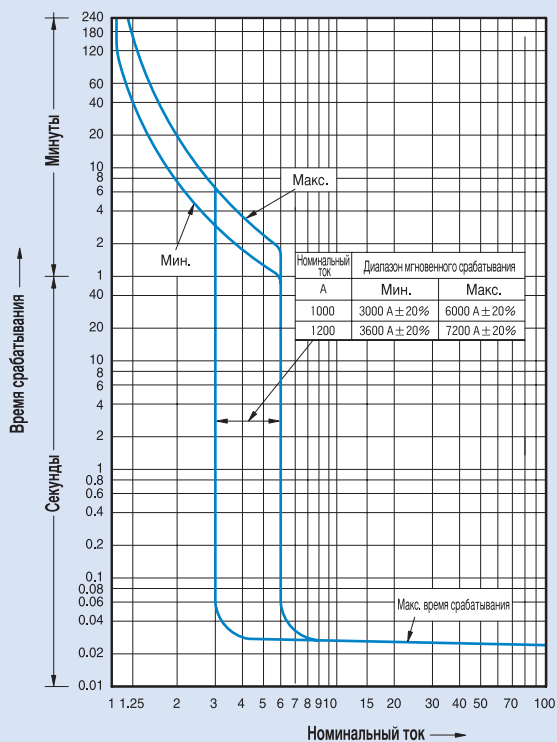

Автоматические выключатели

**MCCB**

ABS1200bE

Номинальный ток: 1200 A

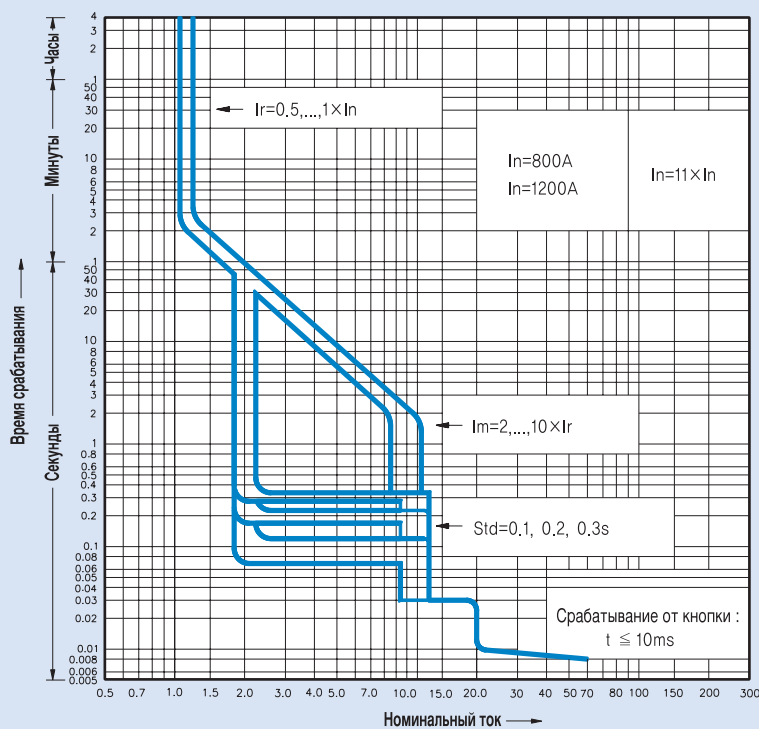

# Время-токовые характеристики Защита электродвигателей

Metasol

## Автоматические выключатели

### MCCB

ABN50cM/60cM/100cM/100dM

ABS30cM/50cM/60cM

### Номинальный ток: 16~32 А

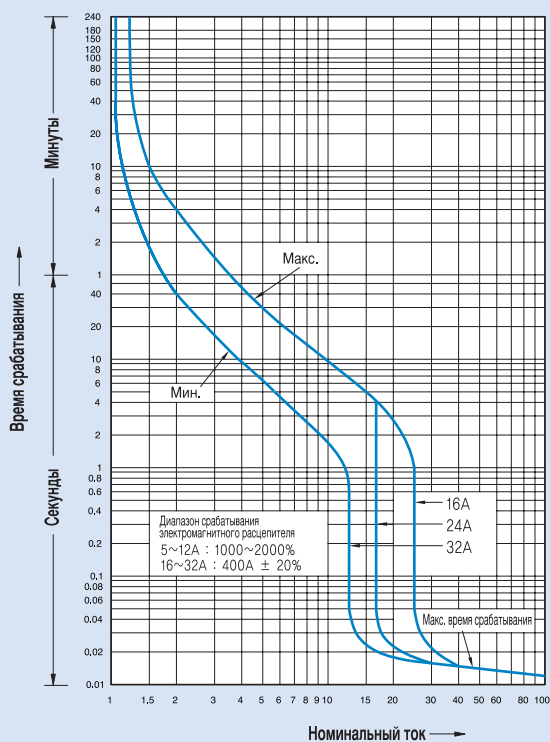

### Кривая компенсации

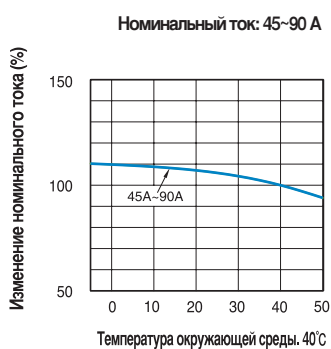
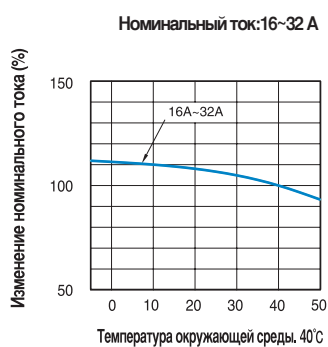

### Номинальный ток: 45~90 А

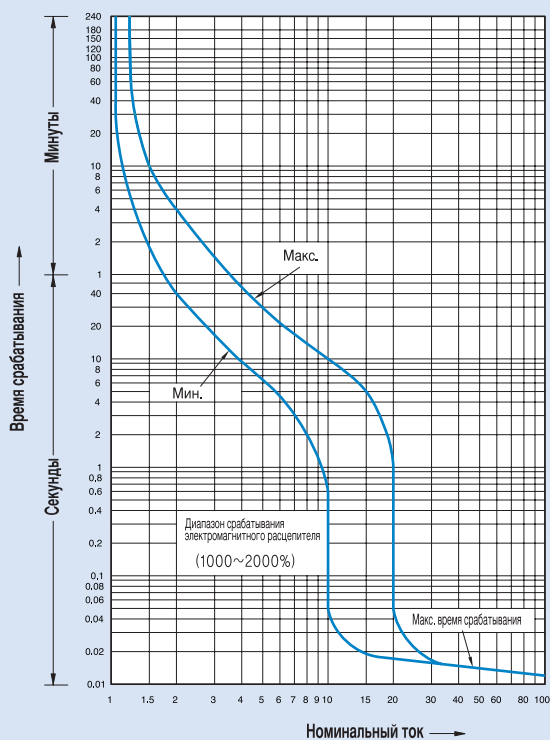

### Автоматические выключатели

#### MCCB

ABS125cM

ABH50cM/125cM

### Кривая компенсации

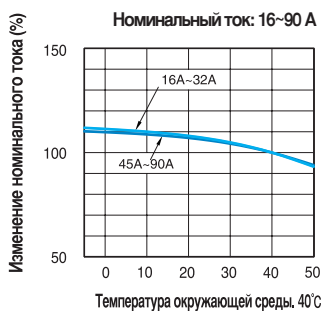

### Автоматические выключатели

#### MCCB

ABN250cM, ABS250cM

ABH250cM

### Кривая компенсации



### Номинальный ток: 16~90 A

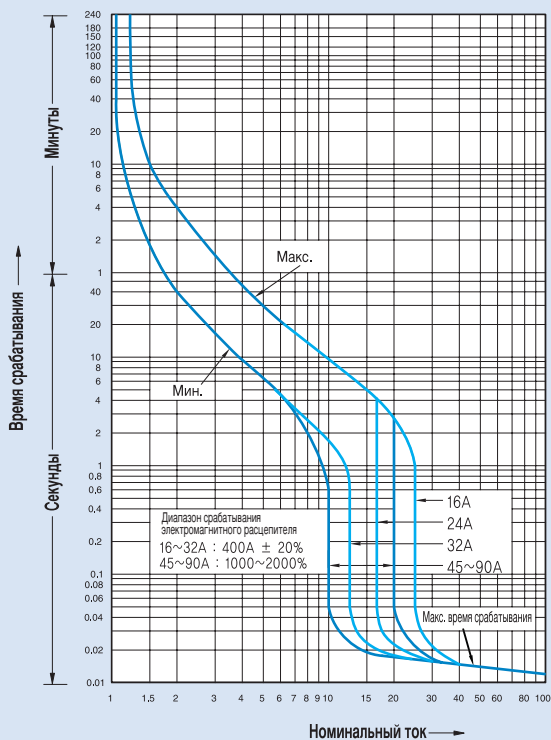

### Номинальный ток: 125~225 A

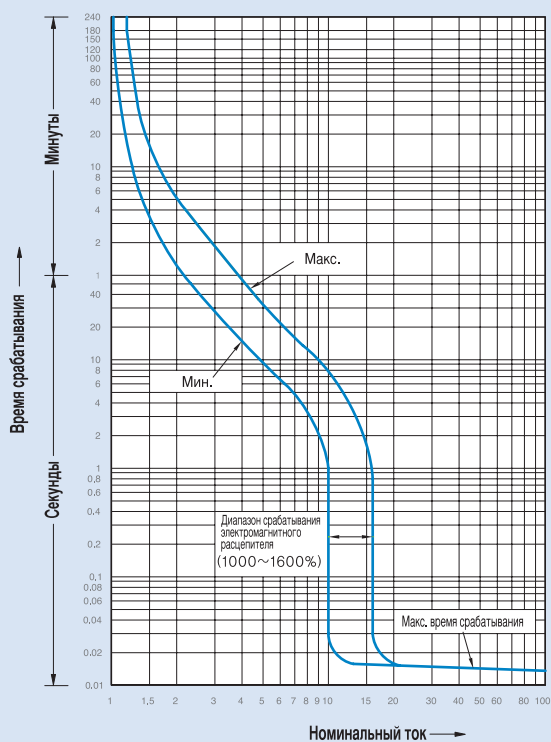

# Размеры

## MCCB

ABE30b

[мм]

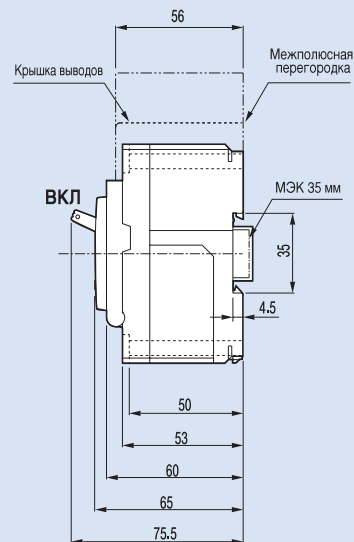
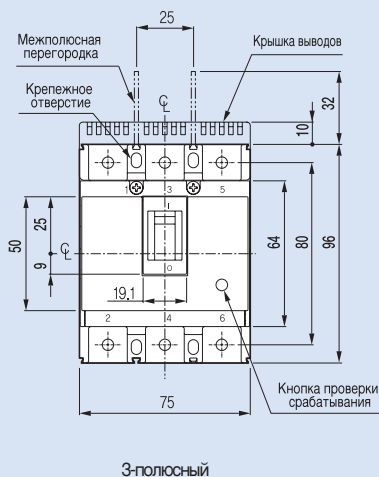
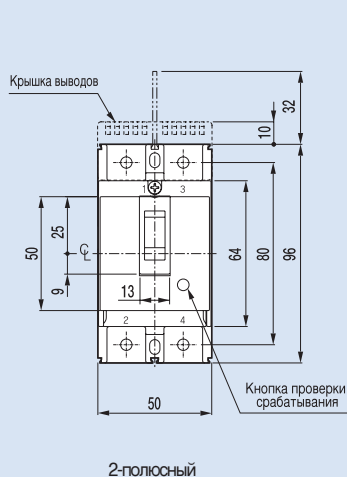

### Выводы

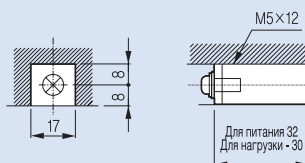

### Разметка отверстий в монтажной панели

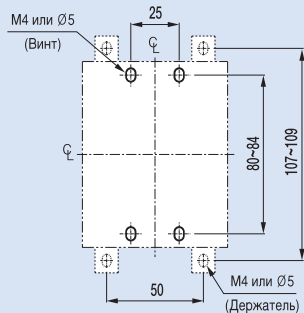
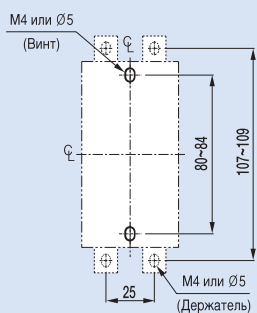

### Размер выреза в передней панели

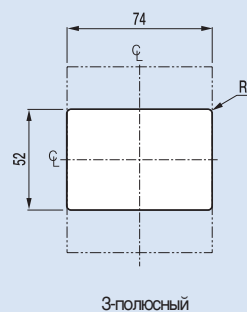
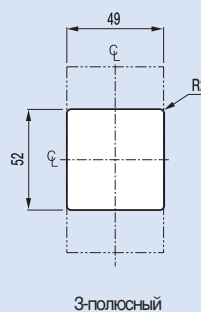

# MCCB

ABN50c	ABS30c
ABN60c	ABS50c
ABN100c	ABS60c

[MM]

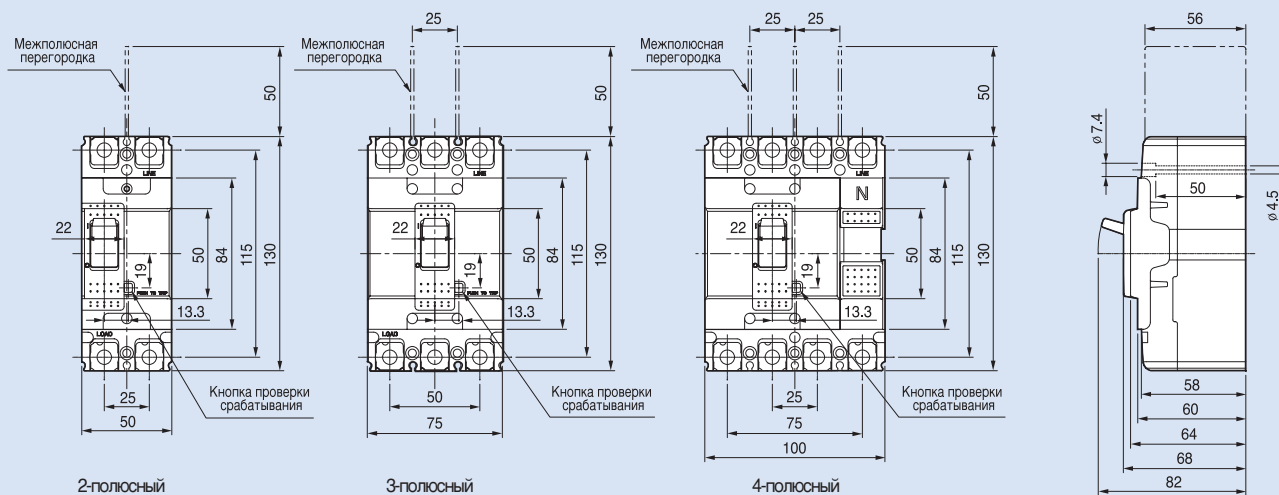

## Выводы

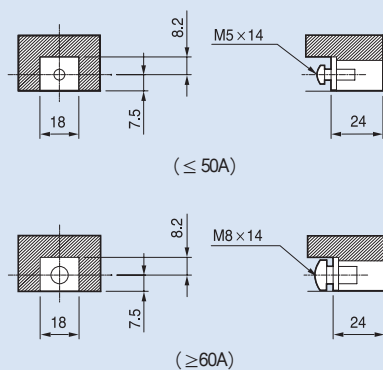

## Присоединяемый проводник

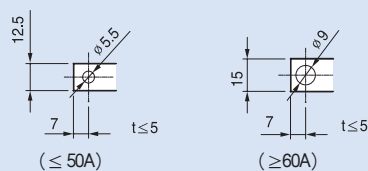

## Разметка отверстий в монтажной панели

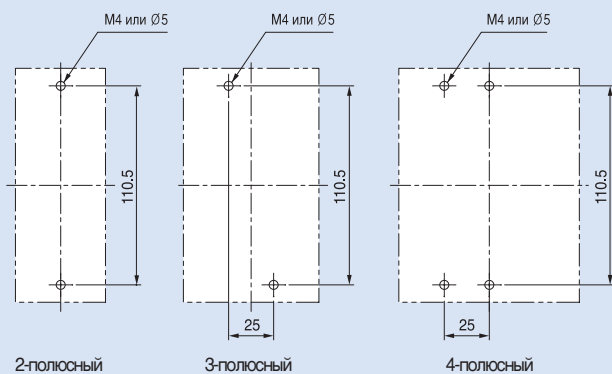

## Размер выреза в передней панели

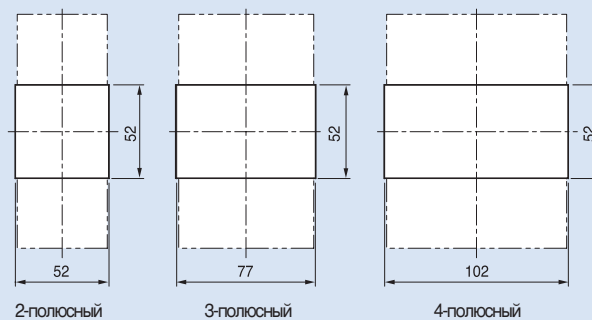

# Размеры

## MCCB

ABS125c

ABH50c

ABH125c

ABL125c

[MM]

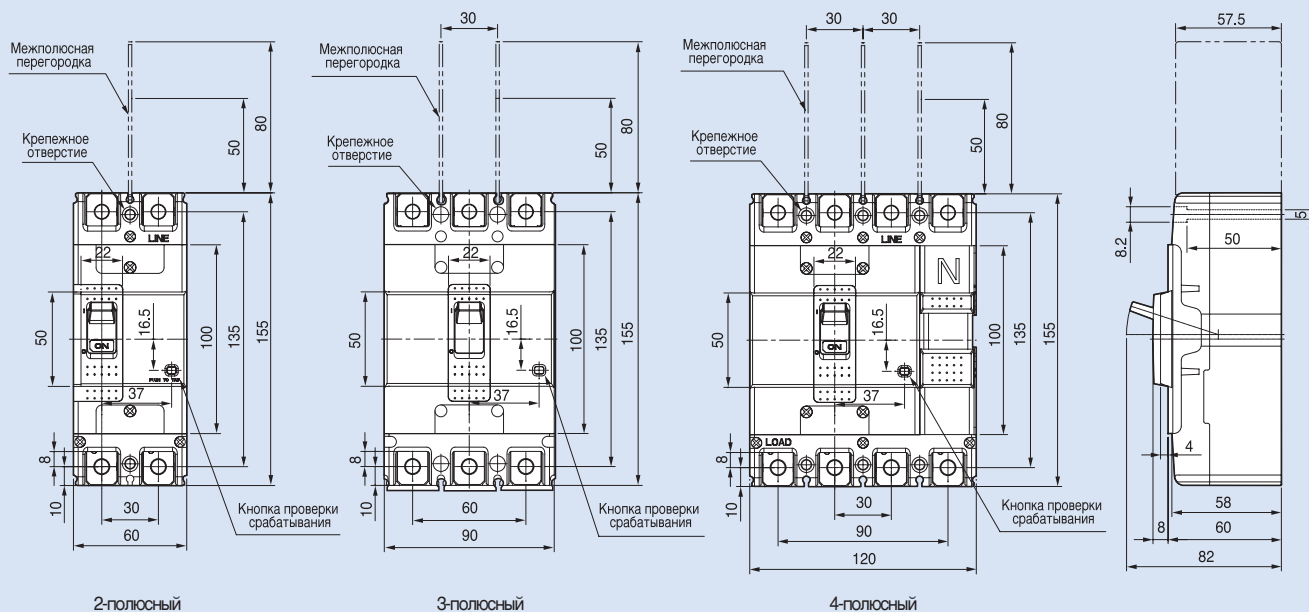

### Выводы

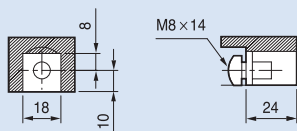

### Присоединяемый проводник

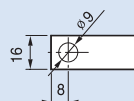

### Разметка отверстий в монтажной панели

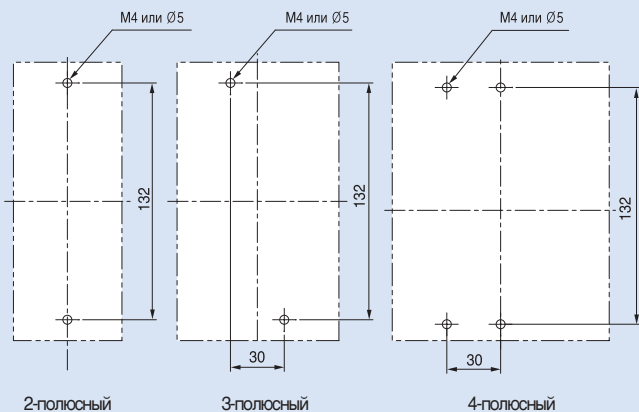

### Размер выреза в передней панели

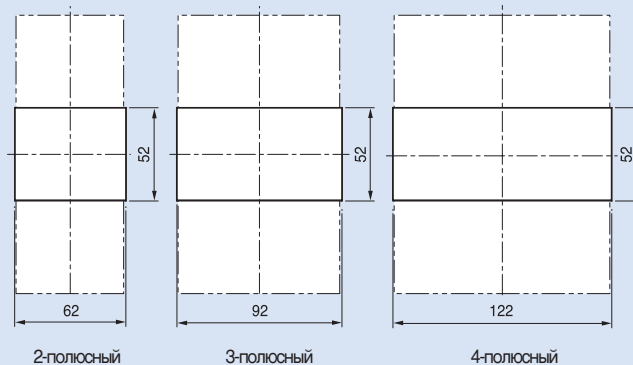

MCCB

ABN250c

ABS250c

ABH250c

ABL250c

[MM]

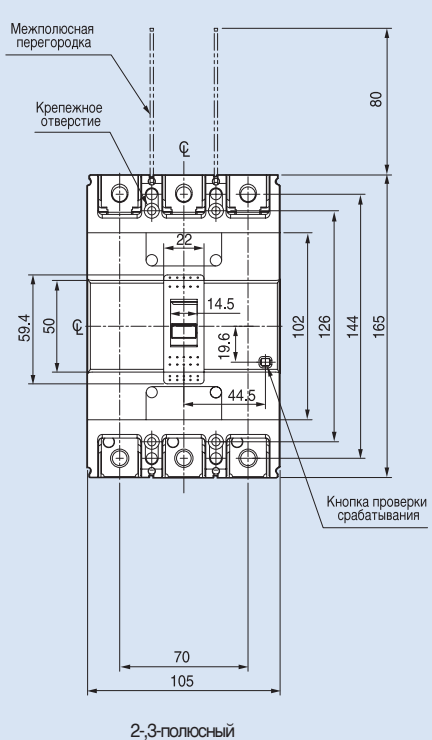

2,3-полюсный

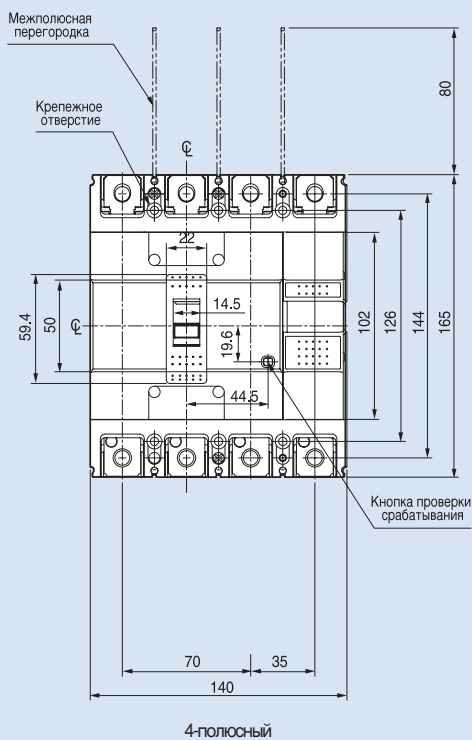

4-полюсный

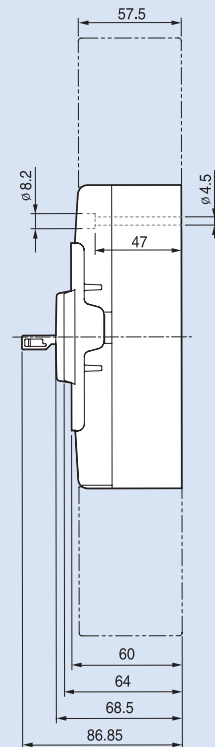

Выводы

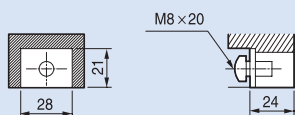

Присоединяемый проводник

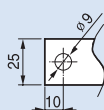

Разметка отверстий в монтажной панели

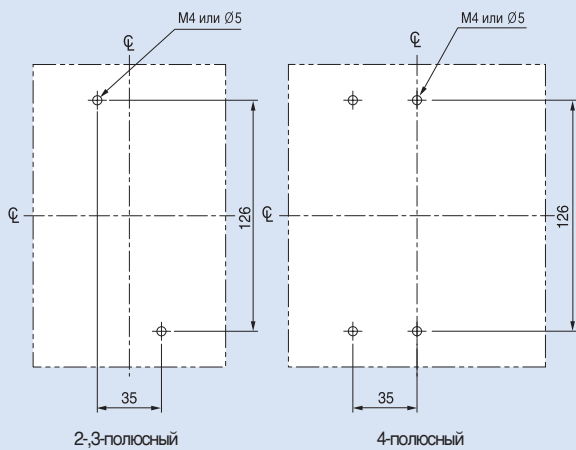

2,3-полюсный

4-полюсный

Размер выреза в передней панели

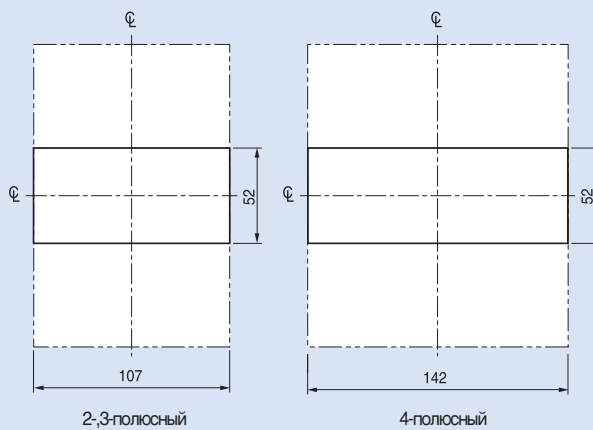

2,3-полюсный

4-полюсный

# Размеры

## MCCB

ABN400c

ABS400c

ABH400c

ABL400c

[мм]

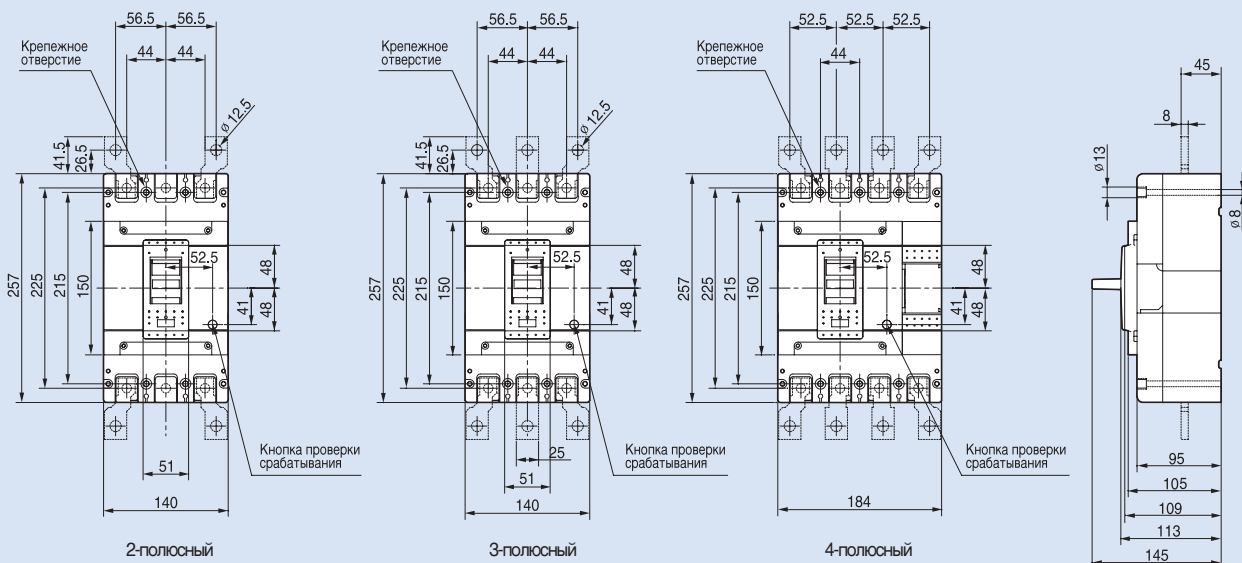

### Выходы

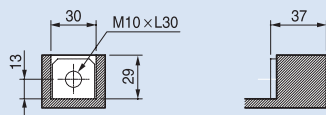

### Присоединяемый проводник

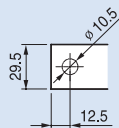

### Разметка отверстий в монтажной панели

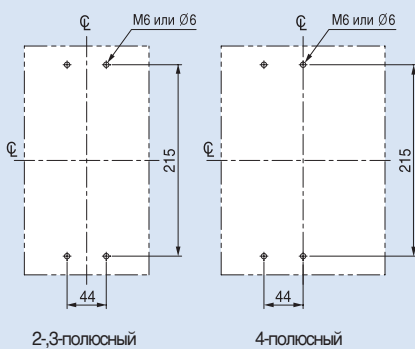

### Размер выреза в передней панели

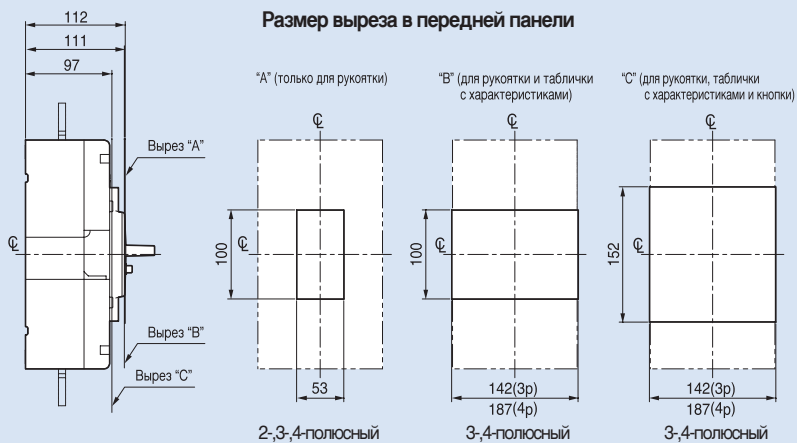

MCCB

ABN800c

ABH800c

ABL800c

[MM]

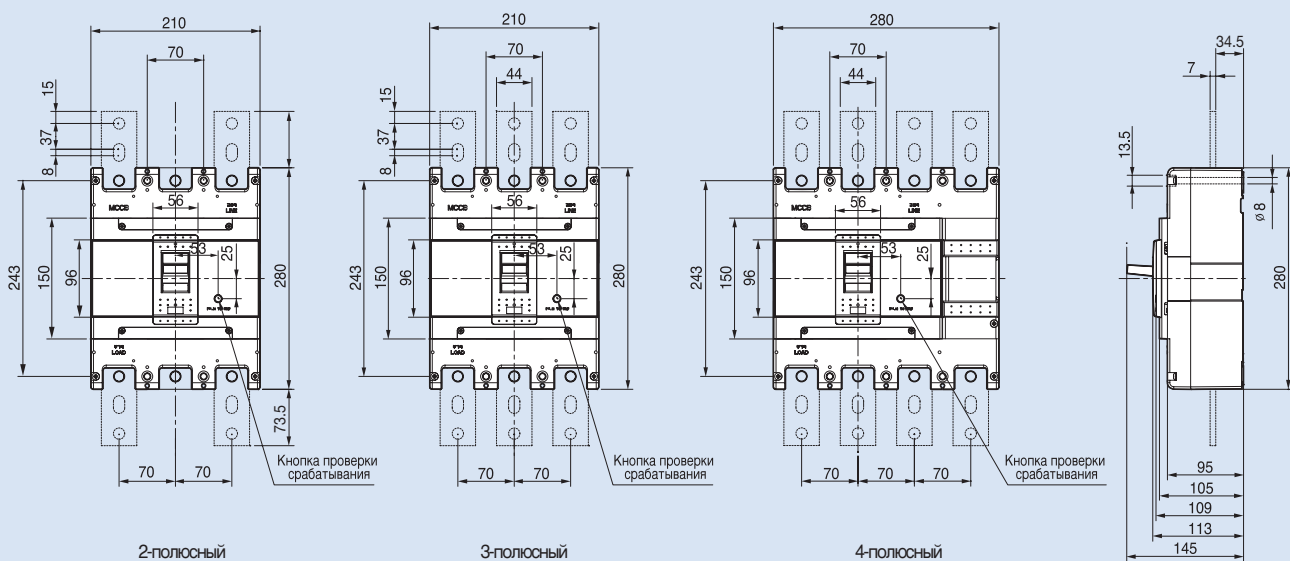

Выводы

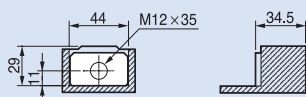

Присоединяемый проводник

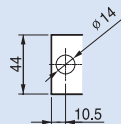

Разметка отверстий в монтажной панели

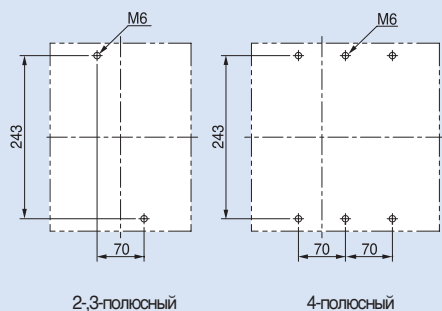

Размер выреза в передней панели

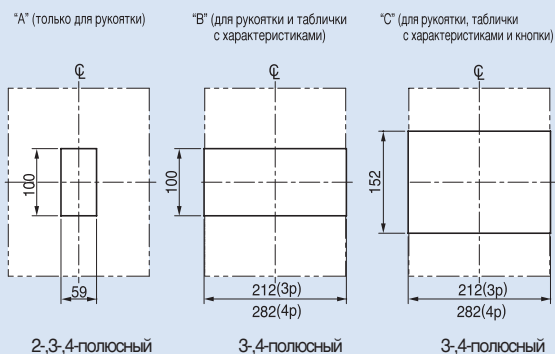

# Размеры

## MCCB

ABS1000b

ABL1000b

ABS1200b

ABL1200b

[MM]

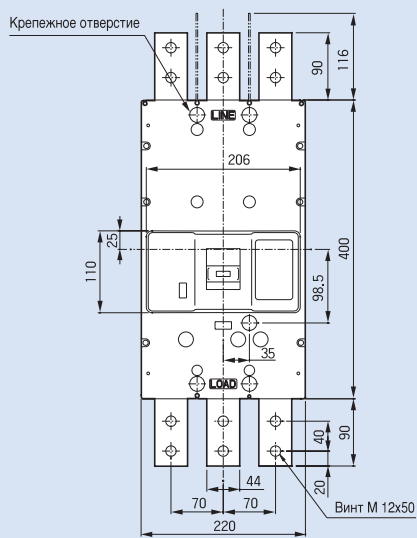

3-полюсный

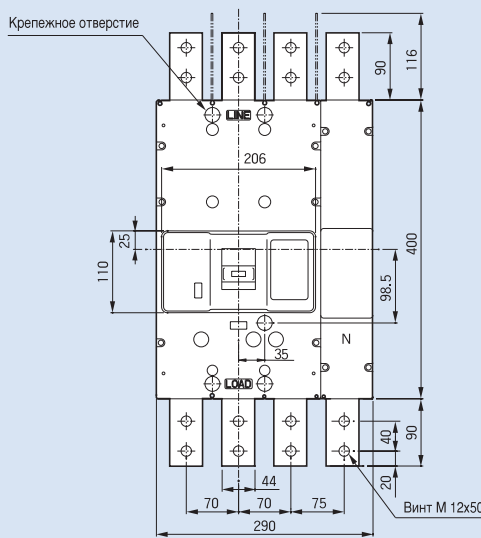

4-полюсный

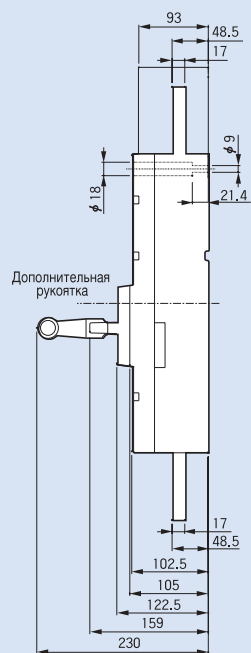

Разметка отверстий в монтажной панели

Размер выреза в передней панели

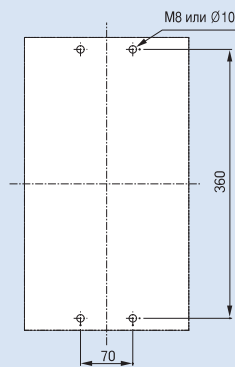

3-полюсный

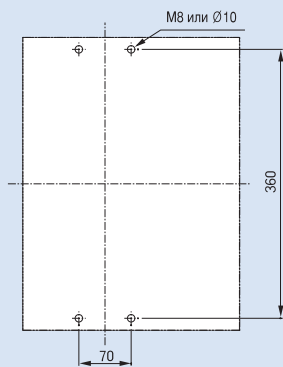

4-полюсный

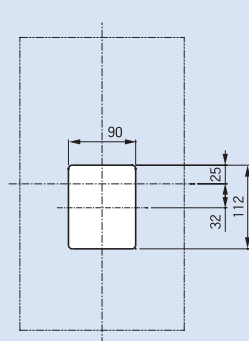

3-полюсный

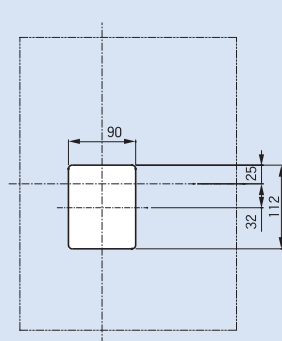

4-полюсный



# Размеры

## ELCB

EBN50c

EBS30c

EBN60c

EBS50c

EBN100c

EBS60c

[MM]

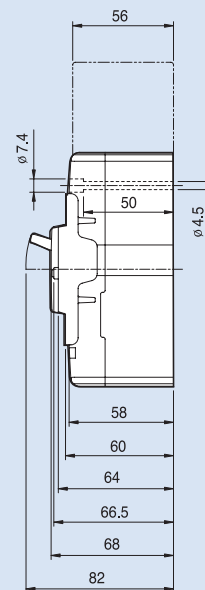
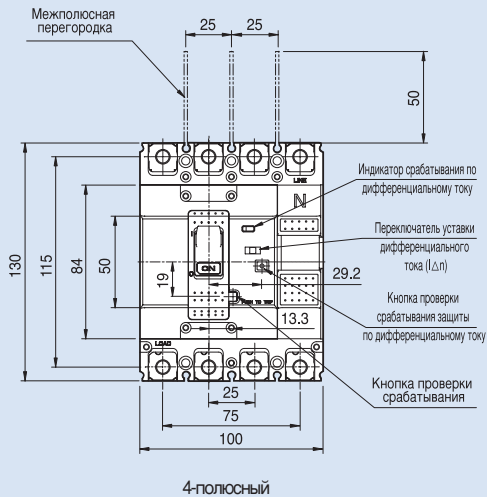
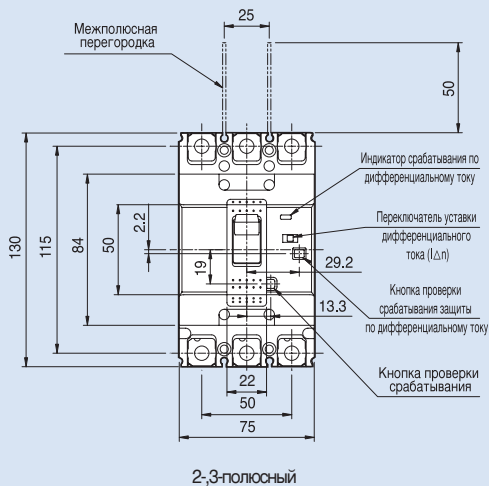

### Выводы

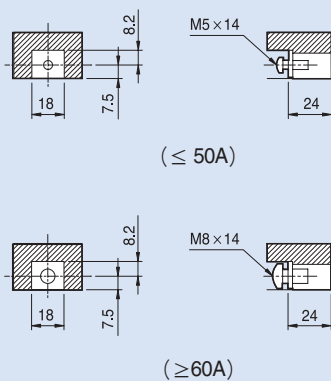

### Присоединяемый проводник

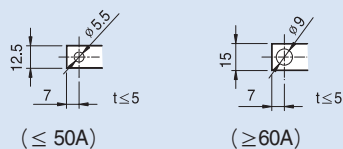

### Разметка отверстий в монтажной панели

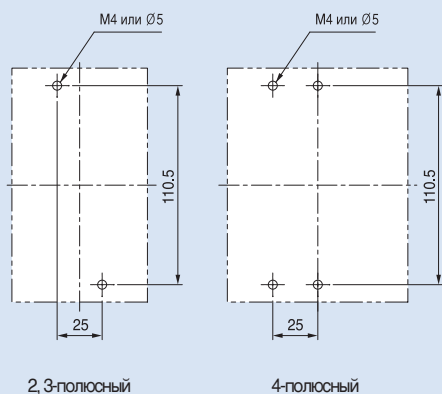

### Размер выреза в передней панели

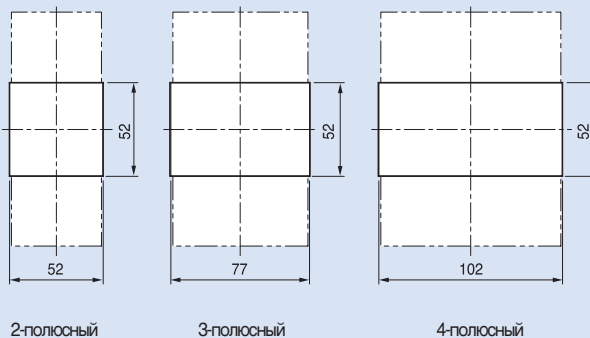

ELCB

EBS125c

EBH50c

EBH125c

[MM]

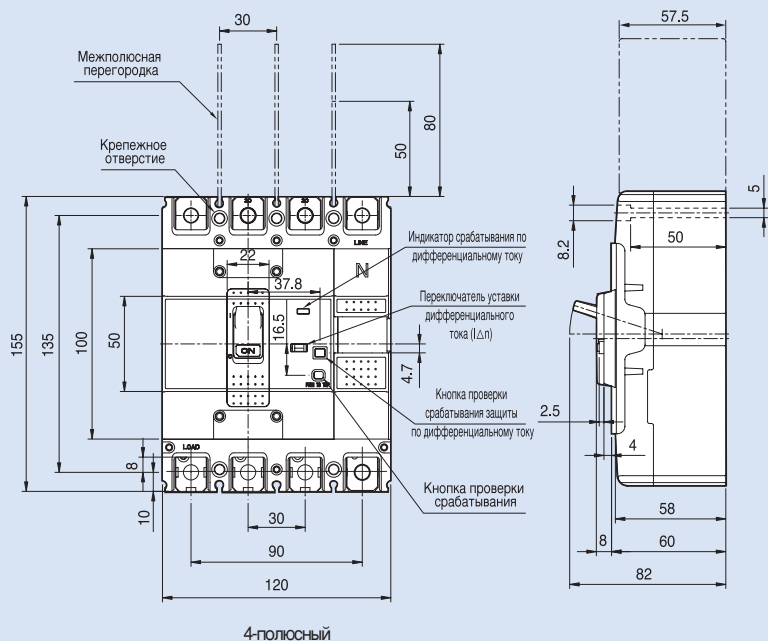
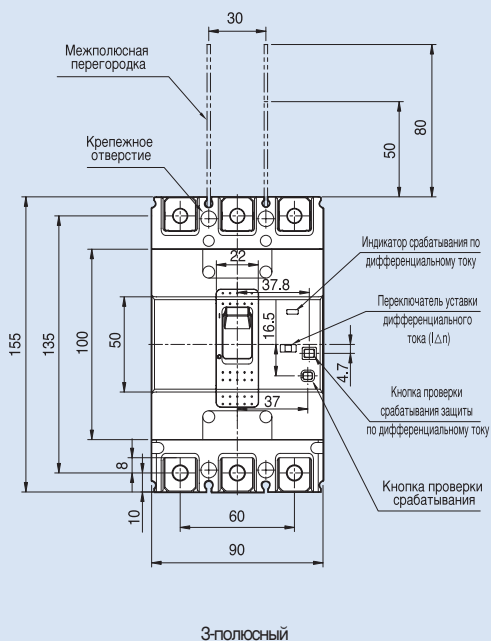

Выводы

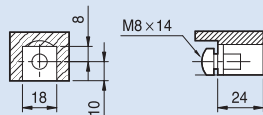

Присоединяемый проводник

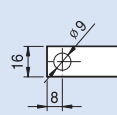

Разметка отверстий в монтажной панели

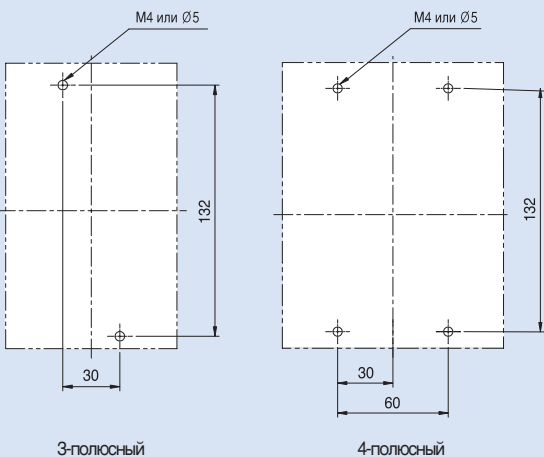

Размер выреза в передней панели

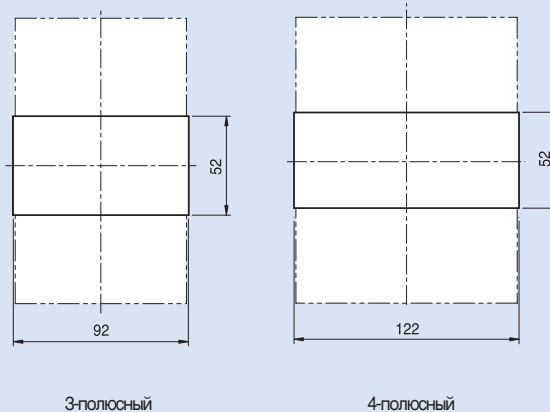

## ELCB

EBN250c

EBS250c

EBH250c

[MM]

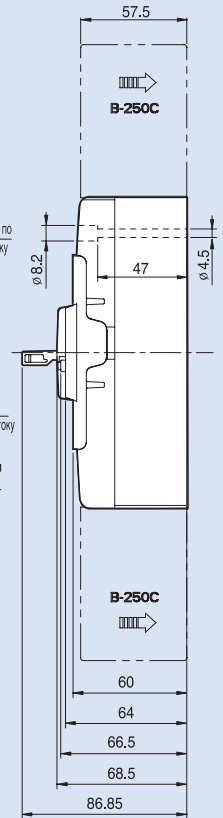
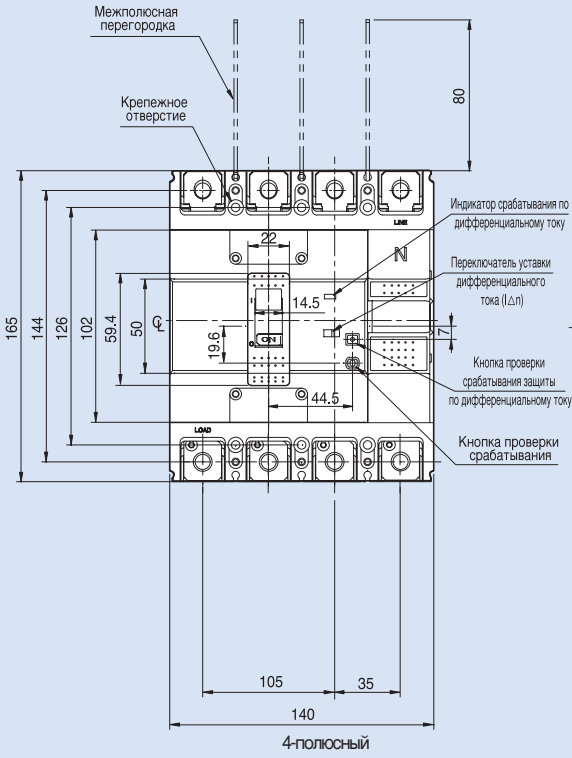
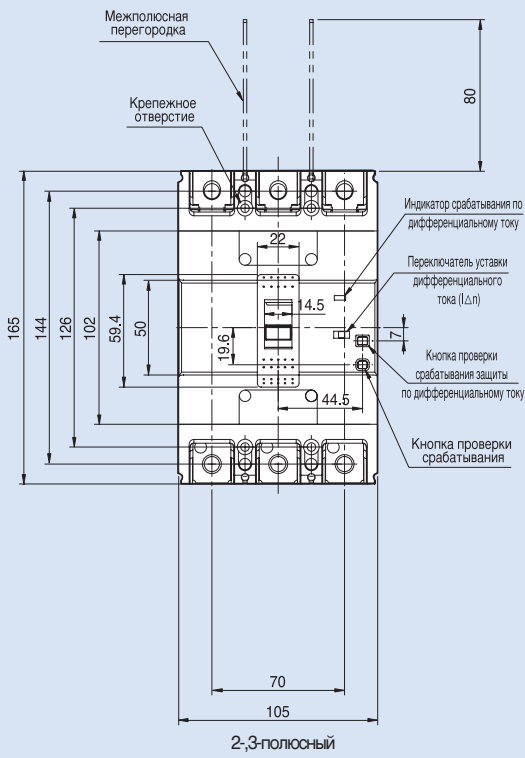

### Выводы

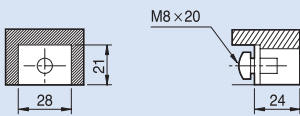

### Присоединяемый проводник

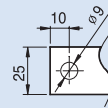

### Разметка отверстий в монтажной панели

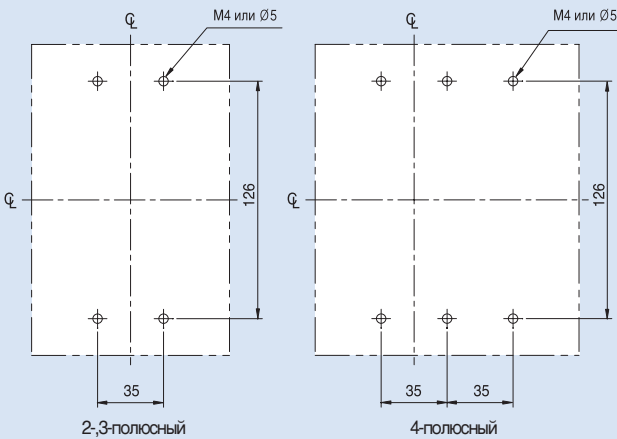

### Размер выреза в передней панели

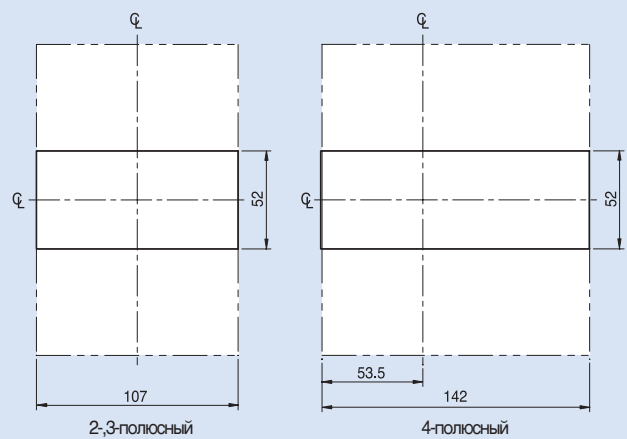

ELCB

- EBN400c
- EBS400c
- EBH400c
- EBL400c

[MM]

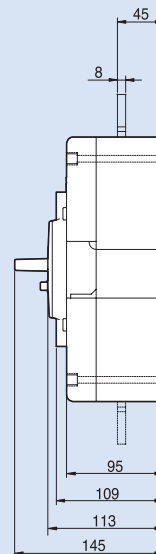
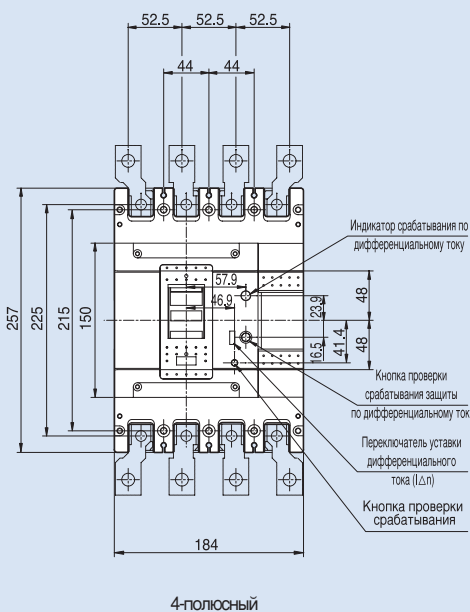
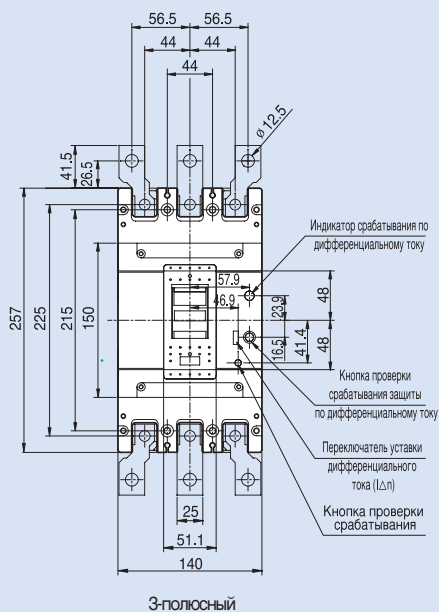

Выводы

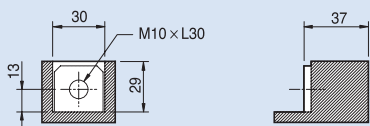

Присоединяемый проводник

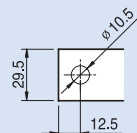

Разметка отверстий в монтажной панели

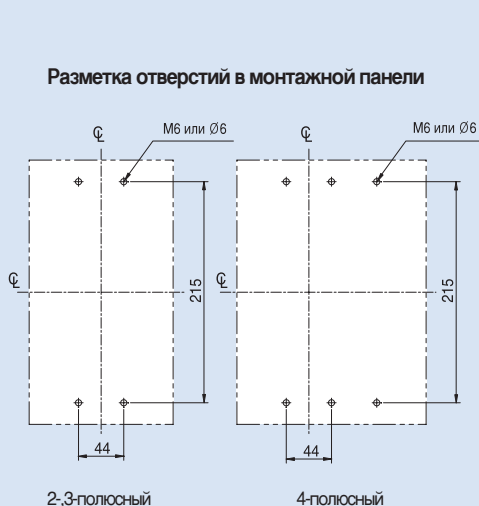

Размер выреза в передней панели

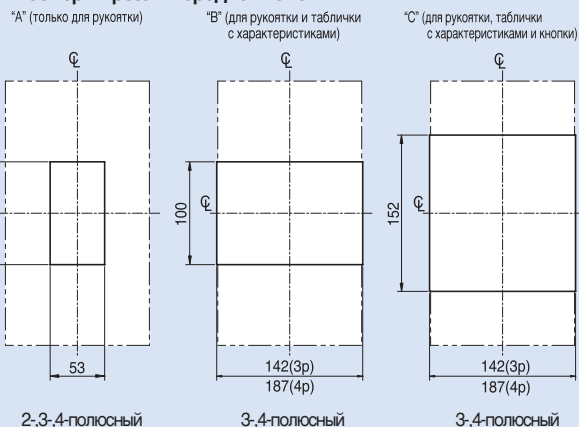

## ELCB

EBN800c

EBS800c

EBL800c

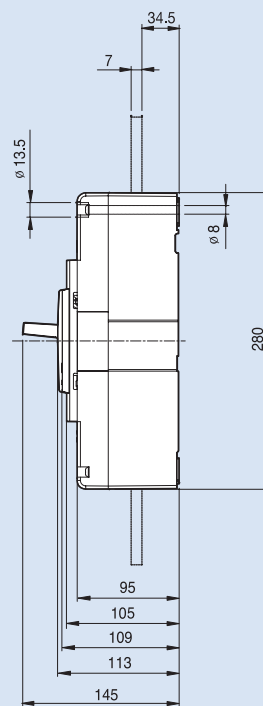
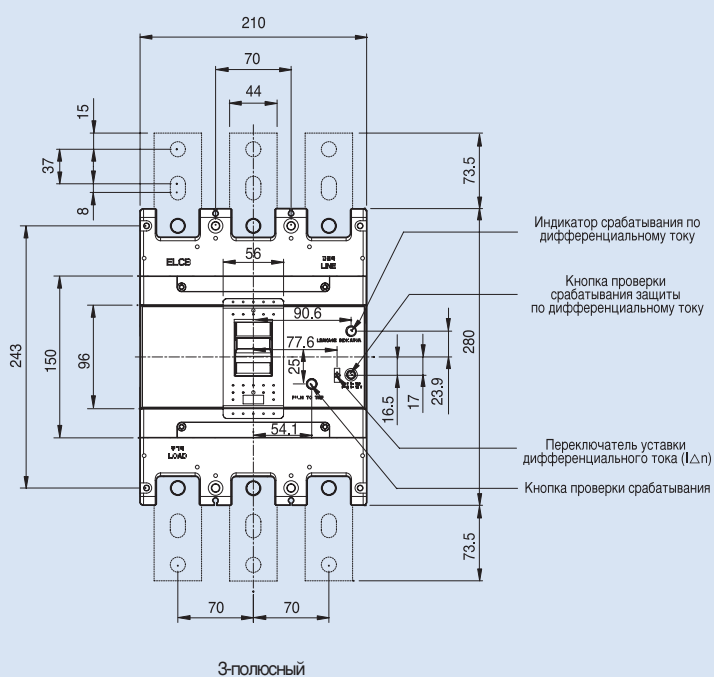

[MM]

### Выходы

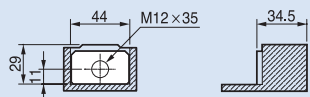

### Присоединяемый проводник

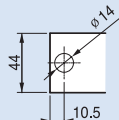

630AF : 7  
800AF : 10

### Разметка отверстий в монтажной панели

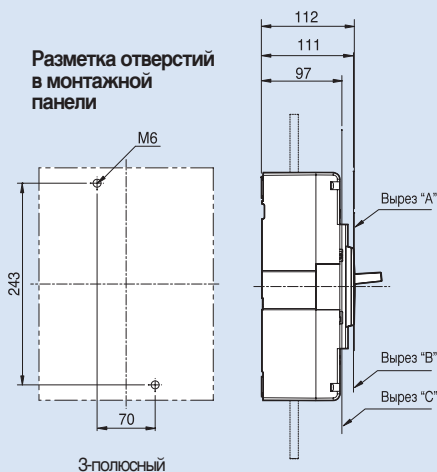

### Размер выреза в передней панели

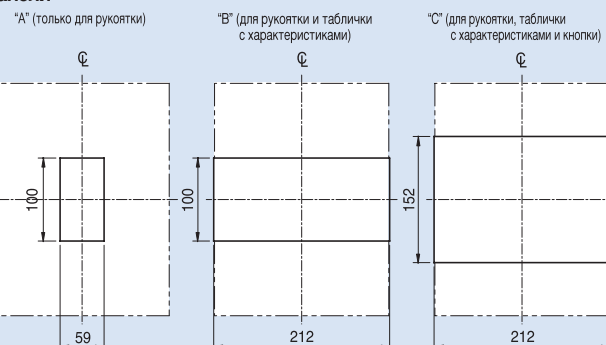

ELCB

EBS1000b

EBS1200b

[MM]

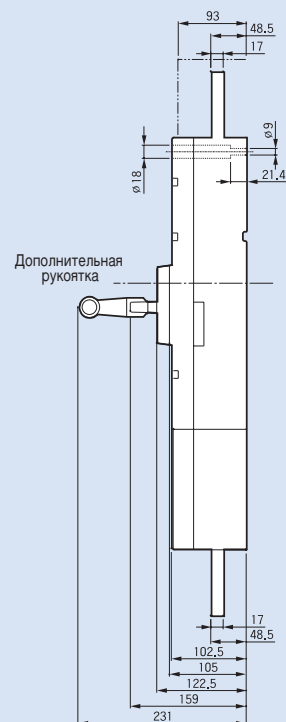
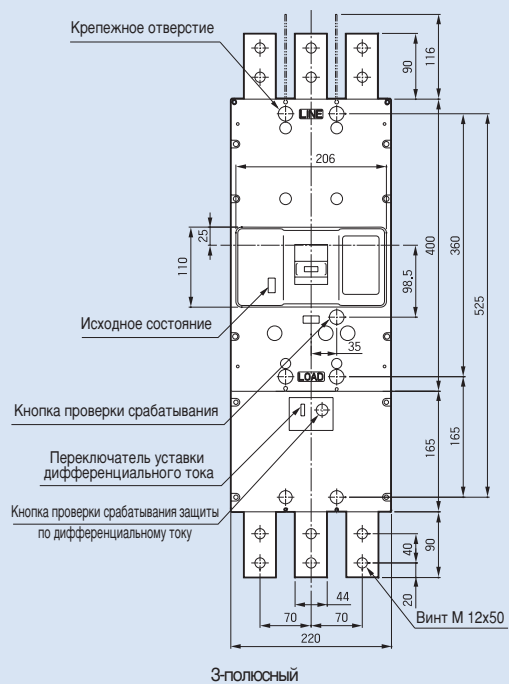

Разметка отверстий в монтажной панели

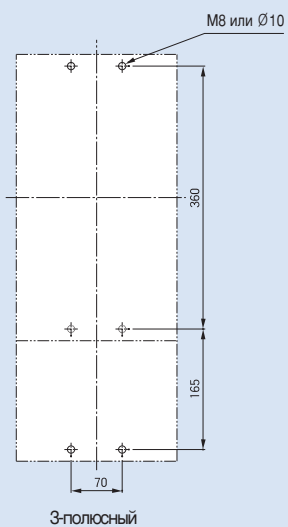

Размер выреза в передней панели

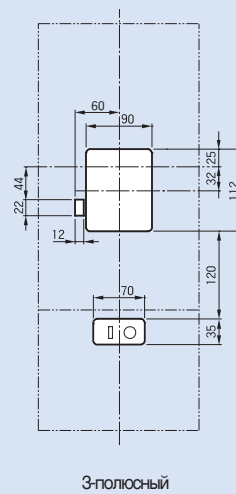

## Выводы для заднего присоединения проводников

### Плоские

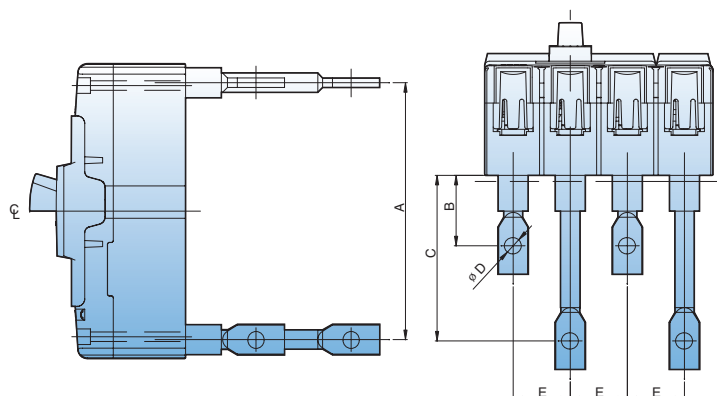

	A (мм)	B (мм)	C (мм)	D	E (мм)
ABN100c	115	37	87	∅ 8.5	25
ABH125c	135	37	87	∅ 8.5	30
ABH250c	144	57.5	93.5	∅ 8.5	35

### Круглые

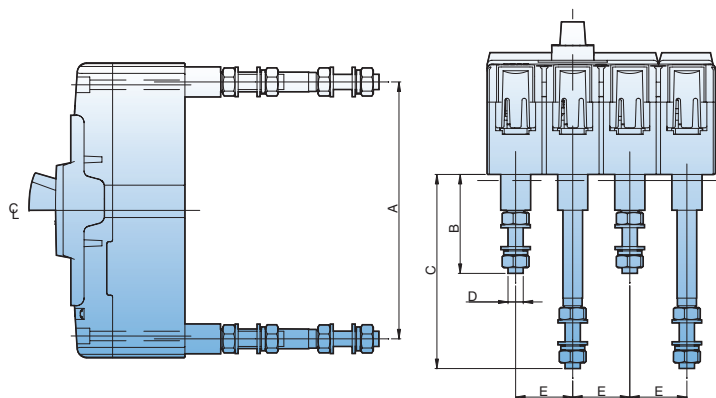

	A (мм)	B (мм)	C (мм)	D	E (мм)
ABN100c 50AF	115	42	92	M6	25
ABN100c 100AF	115	52	102	M8	25
ABH125c	135	52	102	M8	30
ABH250c	144	70	106	M8	35

## Поворотные рукоятки

### Стандартная (D- выносная рукоятка, 30~250AF)

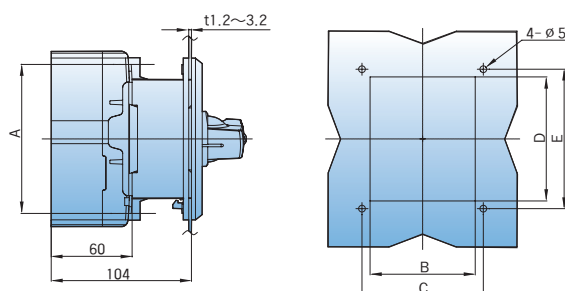

Тип	A (мм)	B (мм)	C (мм)	D (мм)	E (мм)	Примечания
DH100	110.5	78	90	92	103.4	100AF
DH125	132	94	105	108	120	125AF
DH250	126	108	121	110	122	250AF

### Стандартная (N- выносная рукоятка, 30~250AF)

N-30с, 40с, 50с

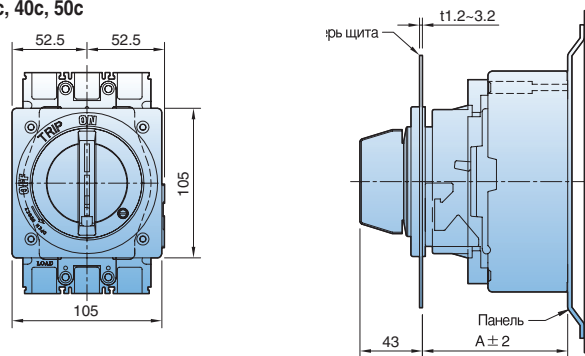

N-выносная рукоятка	N-30с	N-40с	N-50с
A (мм)	103	103	103

### Стандартная (N- выносная рукоятка, 400~800AF)

N-70, N-80

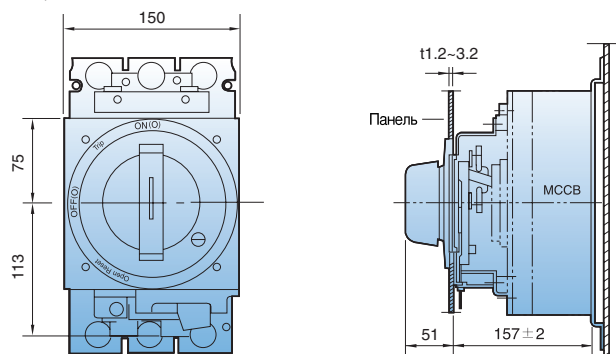





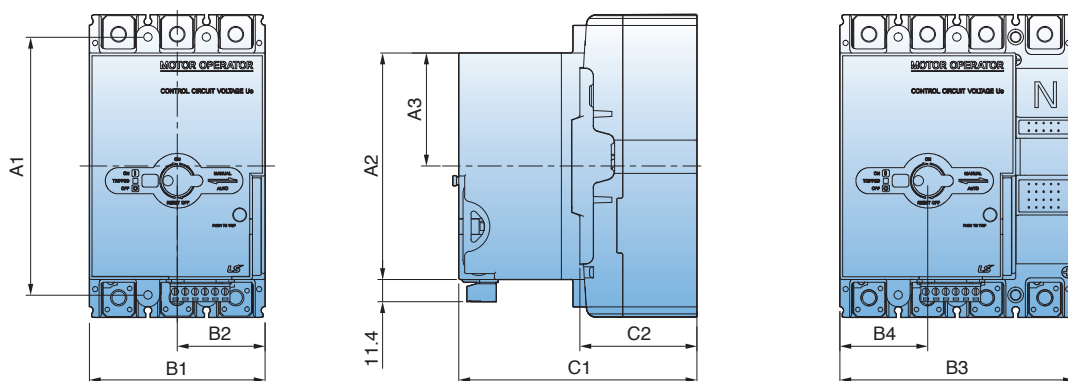











## Дистанционное управление



	A1	A2	A3	B1	B2	B3	B4	C1	C2
<b>MOP-M1</b>	110.5	102	51	75	37.5	100	37.5	128	60
<b>MOP-M2</b>	132	116	58	90	45	120	45	122	60
<b>MOP-M3</b>	126	116	55	105	52.5	140	52.5	125	60
<b>MOP-M4</b>	215	176	88	140	70	184	70	198	109
<b>MOP-M5</b>	243	176	88	210	105	280	105	198	109
<b>MOP-M6</b>	322.5	176	65.5	220	110	289	110	210	105

## Принадлежности, входящие в стандартную комплектацию

В стандартную комплектацию автоматических выключателей серии Metasol входят следующие принадлежности для монтажа, подключения и изоляции.

Наименование	ABN100c	ABH125c	ABH250c	400AF	800AF
Крепежный винт					
	2р: 2ea (M4×60) 3р: 2ea (M4×60) 4р: 4ea (M4×60)	2р: 2ea (M4×60) 3р: 2ea (M4×60) 4р: 4ea (M4×60)	2р: 2ea (M4×55) 3р: 2ea (M4×55) 4р: 4ea (M4×55)	2р: 4ea (M6×100) 3р: 4ea (M6×100) 4р: 4ea (M6×100)	2р: 4ea (M6×100) 3р: 4ea (M6×100) 4р: 4ea (M6×100)
Болт крепления проводников к выводу выключателя					
	<b>15-30A</b> 2р: 4ea (M5×14) 3р: 6ea (M5×14) 4р: 8ea (M5×14) <b>40-100A</b> 2р: 4ea (M8×14) 3р: 6ea (M8×14) 4р: 8ea (M8×14)	2р: 4ea (M8×14) 3р: 6ea (M8×14) 4р: 8ea (M8×14)	2р: 4ea (M8×20) 3р: 6ea (M8×20) 4р: 8ea (M8×20)	2р: 4ea (M10×30) 3р: 6ea (M10×30) 4р: 8ea (M10×30)	2р: 2ea (M12×35) 3р: 6ea (M12×35) 4р: 8ea (M12×35)
Межполюсные перегородки					
	2р: 1ea 3р: 2ea 4р: 3ea	2р: 1ea 3р: 2ea 4р: 3ea	2р: 1ea 3р: 2ea 4р: 3ea	2р: 1ea 3р: 2ea 4р: 3ea	2р: 1ea 3р: 2ea 4р: 3ea

## Крепежные винты для поворотных рукояток

Тип рукоятки	N-30c	N-40c	N-50c	N-70	N-80
Предназначены для МССВ	ABN 50c/60c/100c ABN 100e ABS 30c/50c/60c	ABS 125c ABH 50c ABH 125c ABL 125c	ABN 250c ABS 250c ABH 250c ABL 250c	ABN 400c ABS 400c ABH 400c ABL 400c	ABN 800c ABS 800c ABL 800c
Предназначены для ELCB	EBN 50c/60c/100c EBS 30c/50c/60c	EBS 125c EBH 50c EBH 125c	EBN 250c EBS 250c EBH 250c	EBN 400c EBS 400c EBH 400c EBL 400c	EBN 800c EBS 800c EBL 800c
Крепежный винт(короткий)	-	-	-	M6×16	M6×16
Крепежный винт(длинный)	M4×85	M4×85	M4×85	M6×110	M6×110
Тип рукоятки	DN/EN100	DN/EN125	DN/EN250		
Крепежный винт	M4×70	M4×70	M4×70		

## Крепление проводников

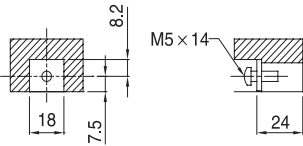
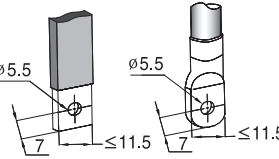
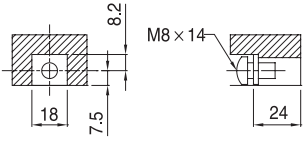
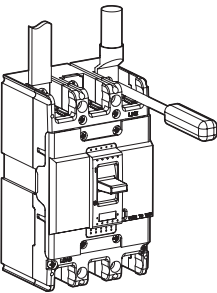
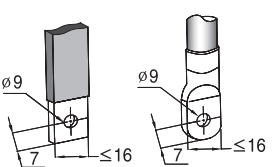
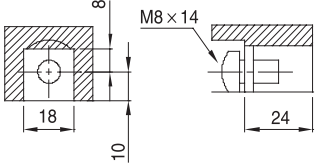
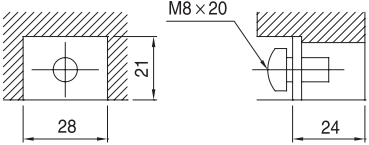
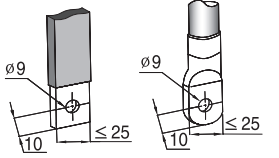
МССВ	Вывод (мм)	Момент затяжки (кгс · см)	Проводник (мм)
ABN100c	[3~50A] 	M5 : 23 ~ 28 M8 : 55 ~ 75	[3~50A] 
	[60~100A] 		[60~100A] 
ABH125c			M8 : 55 ~ 75
ABH250c		M8 : 80 ~ 130	

## Крепление проводников

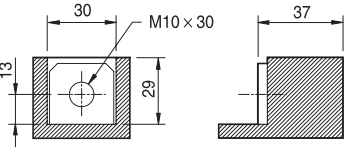
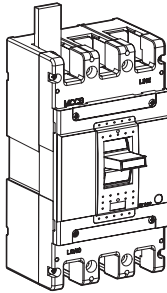
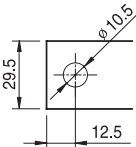
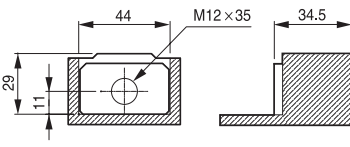
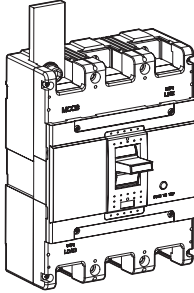
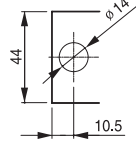
МССВ	Вывод (мм)	Момент затяжки (кгс · см)	Проводник (мм)
400AF		<p>M10 : 240~300 (зажим) M12 : 400~500 (шина)</p> 	
800AF		<p>M12 : 400~500 (зажим, шина)</p> 	

## Безопасное расстояние

При монтаже автоматического выключателя необходимо соблюдать безопасные расстояния до панелей, шин и других установленных рядом аппаратов защиты. Значение данных расстояний зависит от предельной отключающей способности выключателя и определяется в процессе испытаний, проводимых по МЭК 60947-2. При размыкании тока короткого замыкания внутри дугогасительной камеры и над ней возникает высокотемпературная ударная волна. Указанные безопасные расстояния обеспечивают надлежащее рассеивание энергии ударной волны и предотвращение возгорания, возникновения внешней дуги или токов короткого замыкания.

### A : Минимальное расстояние до верхней металлической панели

Типоразмер корпуса выключателя	Описание	A (мм)	
		460 В	250 В
100AF	ABN50c	40	25
	ABN60c	40	25
	ABN100c	50	30
	ABN100e	50	30
	ABS30c	30	25
	ABS50c	40	30
125AF	ABS60c	40	30
	ABS125c	50	40
	ABH50c	50	40
	ABH125c	100	80
250AF	ABL125c	100	80
	ABN250c	100	80
	ABS250c	100	80
	ABH250c	100	80
400AF	ABL250c	100	80
	ABN400c	100	80
	ABS400c	100	80
250AF	ABH400c	100	80
	ABL400c	100	80
	ABN800c	100	80
	ABS800c	100	80
	ABL800c	100	80

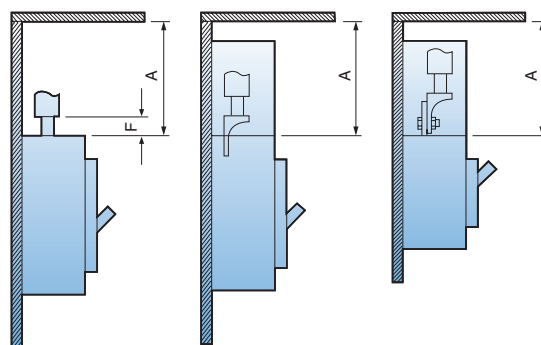

## В: Минимально допустимое расстояние между автоматическими выключателями, установленными друг над другом

- C1: Минимально допустимое расстояние от нижнего аппарата до неизолированной части вывода верхнего аппарата
- C: C1 плюс длина неизолированной части присоединенного проводника

Типоразмер корпуса выключателя	Описание	C1 (мм)		C (мм)
		460 В	250 В	
100AF	ABN50c	40	25	
	ABN60c	40	25	
	ABN100c	50	30	
	ABN100e	50	30	
	ABS30c	30	25	
	ABS50c	40	30	
	ABS60c	40	30	
125AF	ABS125c	50	40	
	ABH50c	50	40	
	ABH125c	100	80	
	ABL125c	100	80	
250AF	ABN250c	100	80	
	ABS250c	100	80	
	ABH250c	100	80	
	ABL250c	100	80	
400AF	ABN400c	100	80	
	ABS400c	100	80	
	ABH400c	100	80	
	ABL400c	100	80	
250AF	ABN800c	100	80	
	ABS800c	100	80	
	ABL800c	100	80	

Длина открытой токопроводящей части + C1

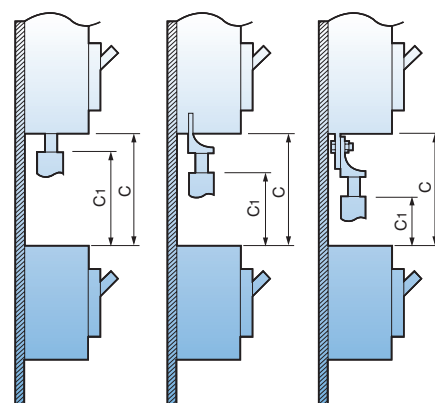

Непосредственное присоединение провода или жилы кабеля к выводу автоматического выключателя

Присоединение провода или жилы кабеля с кабельным наконечником

Присоединение провода или жилы кабеля с кабельным наконечником к удлиненному выводу автоматического выключателя

## Безопасное расстояние

### Длина изолированной части главных выводов автоматического выключателя

- D1: Для проводника с кабельным наконечником, обмотанного изоляционной лентой
- D2: Для шины, обмотанной изоляционной лентой
- D3: Для проводника с кабельным наконечником при использовании межполюсной перегородки
- D4: Для шины при использовании межполюсной перегородки

Типоразмер корпуса выключателя	Описание	D1 (мм)	D2 (мм)	D3 (мм)	D4 (мм)
100AF	ABN50c	Длина открытой части +20	40	Длина открытой части +20	40
	ABN60c		40		40
	ABN100c		50		50
	ABN100e		50		50
	ABS30c		30		30
	ABS50c		40		40
	ABS60c		40		40
125AF	ABS125c		50		50
	ABH50c		50		50
	ABH125c		50		50
	ABL125c		50		50
250AF	ABN250c		50		50
	ABS250c		50		50
	ABH250c		50		50
	ABL250c	50	50		
400AF	ABN400c	100	100		
	ABS400c	100	100		
	ABH400c	100	100		
	ABL400c	100	100		
800AF	ABN800c	150	150		
	ABS800c	150	150		
	ABL800c	150	150		

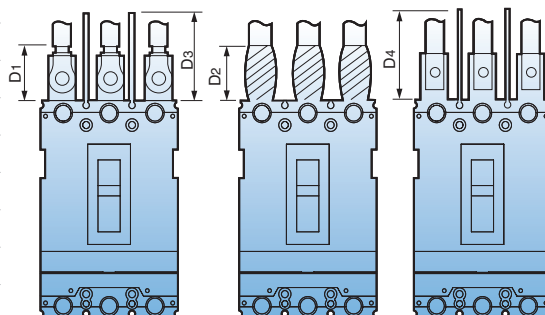

## Минимальное расстояние до боковой металлической панели

Типоразмер корпуса выключателя	Описание	E (мм)	
		460 В	250 В
100AF	ABN50c	25	15
	ABN60c	25	15
	ABN100c	25	15
	ABN100e	25	15
	ABS30c	20	15
	ABS50c	25	15
125AF	ABS60c	25	15
	ABS125c	25	15
	ABH50c	25	15
	ABH125c	50	20
250AF	ABL125c	50	20
	ABN250c	50	15
	ABS250c	50	15
	ABH250c	50	15
400AF	ABL250c	50	15
	ABN400c	80	40
	ABS400c	80	40
	ABH400c	80	40
800AF	ABL400c	80	40
	ABN800c	80	40
	ABS800c	80	40
	ABL800c	80	40

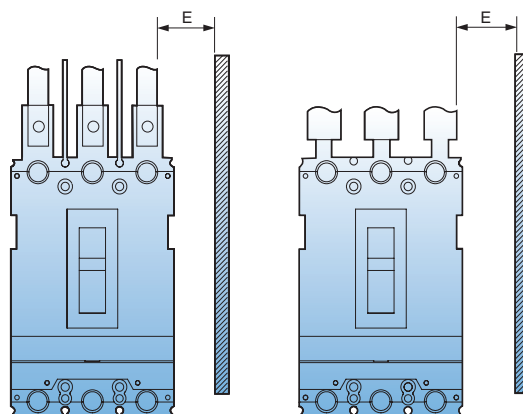

## Безопасное расстояние

### Длина неизолированной части жилы или шины

Типоразмер корпуса выключателя	Описание	F (мм)
100AF	ABN50c	10
	ABN60c	10
	ABN100c	-
	ABN100e	-
	ABS30c	5
	ABS50c	10
	ABS60c	10
125AF	ABS125c	-
	ABH50c	10
	ABH125c	20
	ABL125c	20
250AF	ABN250c	-
	ABS250c	-
	ABH250c	-
	ABL250c	-
400AF	ABN400c	10
	ABS400c	10
	ABH400c	10
	ABL400c	10
800AF	ABN800c	10
	ABS800c	10
	ABL800c	10

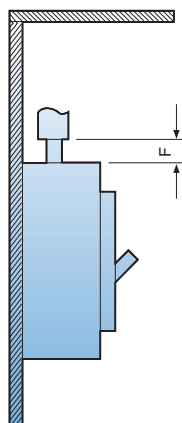

**Минимальное расстояние между двумя установленными рядом автоматическими выключателями (с установленными крышками выводов)**

Типоразмер корпуса выключателя	Описание	G (мм)
100AF	ABN50c	0
	ABN60c	0
	ABN100c	0
	ABN100e	0
	ABS30c	0
	ABS50c	0
	ABS60c	0
125AF	ABS125c	0
	ABH50c	0
	ABH125c	0
	ABL125c	0
250AF	ABN250c	0
	ABS250c	0
	ABH250c	0
	ABL250c	0
400AF	ABN400c	0
	ABS400c	0
	ABH400c	0
	ABL400c	0
800AF	ABN800c	0
	ABS800c	0
	ABL800c	0

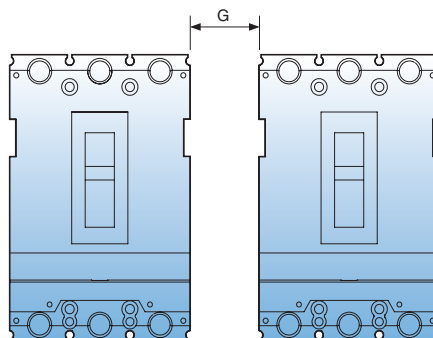

## Испытание сопротивления изоляции (IR) и выдерживаемого напряжения (для автоматических выключателей дифференциального тока)

### Испытание сопротивления изоляции (IR)

Сопротивление изоляции отображено значком  $\Delta$  в Таблице 1. Оно не поражено с применением тестера изоляции при 500 В. Но при 1000 В, проводите испытания, когда стрелка прибора тестера изоляции сильно колеблется. Удостоверьтесь, что автомат выключен перед испытанием.

### Испытание выдерживаемого напряжения

При проведении испытаний сопротивления изоляции и выдерживаемого напряжения, не подавайте напряжение в случаях, указанных как X в Таблице 1.

**Таблица 1. Испытание сопротивления изоляции (IR) и выдерживаемого напряжения**

Автоматический выключатель	Испытание сопротивления изоляции (IR)		Испытание выдерживаемого напряжения	
	ВКЛ	ОТКЛ	ВКЛ	ОТКЛ
Состояние				
Заземление	○	○	○	○
R-S, S-T, R-T	Линия	$\Delta$	$\Delta$	×
	Нагрузка	$\Delta$	$\Delta$	×
Нагрузка линии	–	○	–	○

## Соответствие стандартам

Автоматические выключатели и дополнительные принадлежности серии Metasol соответствуют требованиям следующих международных стандартов:

- МЭК 60947-1  
Низковольтные комплектные устройства распределения и управления - Часть 1: Общие требования
- МЭК 60947-2  
Низковольтные комплектные устройства распределения и управления - Часть 2: Автоматические выключатели

## Следующие сертификаты предоставляются по запросу:

- Декларация соответствия директивам ЕС
- Сертификат о прохождении испытаний автоматических выключателей в соответствии с требованиями стандарта МЭК 60947
- Полный текст отчета об испытаниях, выполненных KEMA

## Знак соответствия требованиям ЕС

Знак соответствия нормам Европейского Союза обозначает, что изготовитель данного изделия строго выполняет все требования директив Европейского Союза.

Нанесенная на изделие маркировка о соответствии нормам ЕС является заявлением изготовителя или его уполномоченного представителя о том, что данное изделие соответствует всем нормам, и что это соответствие было надлежащим образом проверено и подтверждено.

IEC CB TEST CERTIFICATE		Ref. Certificate No.
		NL-14196/A1
IEC SYSTEM FOR MUTUAL RECOGNITION OF TEST CERTIFICATES FOR ELECTRICAL EQUIPMENT (IECEE) CB SCHEME		
Issued by:	KEMA Quality B.V.	
Product:	Moulded case circuit-breaker	
Applicant:	LS Industrial Systems Co., Ltd.	1026-6, Hogye-dong, Dong-an-gu Anyang-si, Gyeonggi-do Korea, Republic of
Manufacturer:	LS Industrial Systems Co., Ltd.	1026-6, Hogye-dong, Dong-an-gu Anyang-si, Gyeonggi-do Korea, Republic of
Factory:	LS Industrial Systems Co., Ltd. Cheongju Plant	1, Songjeong-dong, Heungdeok-gu Cheongju-si, Chungcheongbuk-do Korea, Republic of
Rating and principal characteristics:	3 poles MCCB (thermal/magnetic) In = 15, 20, 30, 40, 50, 60, 75, 100, 125 A Ue = 220, 240, 250, 415, 440, 460 Vac Ui = 750 Vac Uimp = 8 kV Icu = 100 kA at 220, 240, 250 V and 50 kA at 415, 440, 460 V, Ics = 100%Icu Rated frequency = 50/60 Hz Cat A.	
Trade mark (if any):	LS	
Model/Type reference:	ABH53c, ABS103c, ABH103c	
Additional information:	WMT procedure	
Sample of product tested to be in conformity with IEC:	60947-2(ed.4)	
Test Report Ref. No.:	2109959.51 (156 pages)	
This CB Test Certificate is issued by the National Certification Body:		
KEMA Quality B.V. Utrechtseweg 310 P.O. Box 5185 6802 ED Arnhem The Netherlands		
Signed by: H.L. Schendstok		
Date of issue: 2008-05-21		

IEC CB TEST CERTIFICATE		Ref. Certificate No.
		NL-14216/A2
IEC SYSTEM FOR MUTUAL RECOGNITION OF TEST CERTIFICATES FOR ELECTRICAL EQUIPMENT (IECEE) CB SCHEME		
Issued by:	KEMA Quality B.V.	
Product:	Moulded case circuit-breaker (earth leakage circuit-breaker)	
Applicant:	LS Industrial Systems Co., Ltd.	1026-6, Hogye-dong, Dong-an-gu Anyang-si, Gyeonggi-do Korea, Republic of
Manufacturer:	LS Industrial Systems Co., Ltd.	1026-6, Hogye-dong, Dong-an-gu Anyang-si, Gyeonggi-do Korea, Republic of
Factory:	LS Industrial Systems Co., Ltd. Cheongju Plant	1, Songjeong-dong, Heungdeok-gu Cheongju-si, Chungcheongbuk-do Korea, Republic of
Rating and principal characteristics:	3 pole Earth leakage circuit-breaker (thermal/magnetic with electronic ground fault detection: 30 mA, 100/200/500 mA) In = 15, 20, 30, 40, 50, 60, 75, 100 and 125 A Ue = 220, 240, 250 and 415, 440, 460 Vac Ui = 460 Vac Uimp = 6 kV Icu = 100 kA at 220, 240, 250 V and Ics = 50 kA at 415, 440, 460 V Ics = 100%Icu Rated frequency = 50/60 Hz Cat A	
Trade mark (if any):	LS	
Model/Type reference:	EBS 103c, EBH 53c, EBH103c	
Additional information:	WMT procedure	
Sample of product tested to be in conformity with IEC:	60947-2(ed.4)	
Test Report Ref. No.:	2109959.54	
This CB Test Certificate is issued by the National Certification Body:		
KEMA Quality B.V. Utrechtseweg 310 P.O. Box 5185 6802 ED Arnhem The Netherlands		
Signed by: H.L. Schendstok		
Date of issue: 2008-06-05		

## Нормальные условия эксплуатации

### Нормальные условия эксплуатации для автоматических выключателей в литом корпусе

Рабочие характеристики автоматического выключателя в литом корпусе, такие, как срабатывание защиты от короткого замыкания и перегрузки, коммутационная износостойкость и изоляционное расстояние, часто в значительной степени зависят от окружающей среды. Поэтому при установке выключателя необходимо учитывать условия, существующие в месте предстоящей эксплуатации выключателя. В частности, рабочие характеристики автоматического выключателя с термомангнитным расцепителем (FTU, FMU, ATU), в определенной степени зависят от температуры окружающей среды. Это необходимо учитывать при выборе автоматического выключателя для защиты электрической нагрузки.

- 1) Температура окружающей среды: от  $-5$  до  $+40^{\circ}\text{C}$  (при этом, среднесуточная температура не должна превышать  $35^{\circ}\text{C}$ )
- 2) Относительная влажность воздуха: от 45 до 85 %
- 3) Высота над уровнем моря: не более 2000 м (при этом, в случае использования на высоте более 1000 м следует проверить выключатель на воздействие влажности и на выдерживаемое напряжение)
- 4) Атмосфера, в которой предстоит эксплуатировать автоматический выключатель, не должна содержать чрезмерного количества водяного пара, масла, дыма, пыли, соли и прочих коррозионно активных веществ

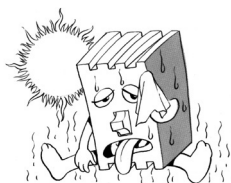

- Если стандартный автоматический выключатель должен эксплуатироваться при температуре превышающей  $40^{\circ}\text{C}$ , то значение рабочего тока должно выбираться для указанного в каталоге соответствующего диапазона температуры окружающей среды.
- При эксплуатации выключателя в условиях повышенной влажности могут ухудшиться электрическая прочность изоляции и другие электрические характеристики.

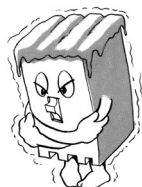

- Температура  $-20^{\circ}\text{C}$  не влияет на такие функции выключателя, как проведение электрического тока, срабатывание защиты и отключение токов короткого замыкания.
- Допустимая температура хранения и транспортирования:  $-40^{\circ}\text{C}$ .
- Значения рабочих характеристик автоматических выключателей с теплоэлектромагнитным расцепителем зависят от температуры окружающего воздуха и отличаются от значений, указанных для контрольной температуры  $40^{\circ}\text{C}$ .

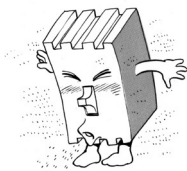

- При эксплуатации в условиях сильной запыленности и повышенной влажности настоятельно рекомендуется закрывать аппарат защитной крышкой или использовать осушители.
- Чрезмерная вибрация может нарушить работу расцепителя, вызвать неправильное включение или поломку механических частей выключателя.



- Если автоматический выключатель длительное время находится во включенном или отключенном состоянии, то рекомендуется периодически коммутировать этим выключателем ток нагрузки.
- При эксплуатации в коррозионной атмосфере рекомендуется поместить выключатель в герметичную оболочку.

## Особые условия эксплуатации

### Температура окружающей среды превышает 40°C

Температура частей автоматического выключателя в литом корпусе равна температуре окружающей среды плюс температура, определяемая количеством теплоты, выделяемой при протекании электрического тока. Если автоматический выключатель эксплуатируется при температуре окружающей среды, превышающей 40°C, то следует учитывать, что номинальный ток такого выключателя будет немного меньше. Учет этого обстоятельства позволит избежать недопустимого нагрева частей автоматического выключателя, выполненных из изоляционного материала. Контрольная температура автоматических выключателей Metasol равна 40°C. Если автоматический выключатель должен эксплуатироваться при более высокой температуре, то его номинальный ток будет немного ниже (см. таблицу ниже).

**Таблица номинальных токов автоматических выключателей Metasol в литом корпусе в зависимости от температуры окружающей среды**

Типоразмер	Номинальный ток	Модель автоматического выключателя	Номинальный ток	Значения номинального тока в зависимости от температуры окружающей среды, А							
				10°C	20°C	30°C	40°C	45°C	50°C	55°C	
30	3	ABS30c	3	3	3	3	3	3	3	3	
	5		5	5	5	5	5	5	4		
	10		10	10	10	10	10	9	9		
	15		15	15	15	15	15	14	13		
	20		20	20	20	20	19	19	18		
	30	30	30	30	30	29	28	27			
	50	40	ABN50c, ABS50c	40	40	40	40	40	39	38	36
		50		50	50	50	50	49	47	45	
	60	60	ABN60c, ABS60c	60	60	60	60	60	58	56	55
	100	75	ABN100c, ABN100e	75	75	75	75	75	73	71	68
100		100		100	100	100	97	94	91		
125	125	ABH50c, ABS125c, ABH125c, ABL125c	125	125	125	125	125	121	116	107	
250	150	ABN200c, ABS200c, ABH250c, ABL250c,	150	150	150	150	150	145	140	128	
	175		175	175	175	175	169	163	150		
	200		200	200	200	200	193	186	171		
	225		225	225	225	225	217	209	193		
	250		250	250	250	250	241	233	214		
400	250	ABN400c, ABS400c ABH400c, ABL400c	250	250	250	250	250	246	242	238	
	300		300	300	300	300	295	291	287		
	350		350	350	350	350	345	339	332		
	400		400	400	400	400	394	388	381		
800	500	ABN800c, ABS800c ABL800c	500	500	500	500	500	492	485	477	
	630		630	630	630	630	621	611	602		
	700		700	700	700	700	689	679	668		
	800		800	800	800	800	788	776	764		

**Таблица номинальных токов автоматических выключателей Metasol дифференциального тока в зависимости от температуры окружающей среды**

Типоразмер	Номинальный ток	Модель автоматического выключателя	Номинальный ток	Значения номинального тока в зависимости от температуры окружающей среды, А						
				10°C	20°C	30°C	40°C	45°C	50°C	55°C
	30	EBS30c	3	15	15	15	15	15	15	15
			5	20	20	20	20	19	19	18
			10	30	30	30	30	29	28	27
	50	EBN50c, EBS50c	15	40	40	40	40	39	38	36
			20	50	50	50	50	49	47	45
	60	EBN60c, EBS60c	30	60	60	60	60	58	56	55
	100	EBN100c	40	75	75	75	75	73	71	68
			50	100	100	100	100	97	94	91
	125	EBH50c, EBS125c, EBH125c	60	125	125	125	125	121	116	107
	250	EBN200c, EBS200c, EBH250c	75	150	150	150	150	145	140	128
100			175	175	175	175	169	163	150	
125			200	200	200	200	193	186	171	
150			225	225	225	225	217	209	193	
175			250	250	250	250	241	233	214	
400	EBN400c, EBS400c	250	250	250	250	250	246	242	238	
		300	300	300	300	300	295	291	287	
	EBH400c, EBL400c	350	350	350	350	350	345	339	332	
		400	400	400	400	400	394	388	381	
800	EBN800c, EBS800c	500	500	500	500	500	492	485	477	
		630	630	630	630	630	621	611	602	
	EBL800c	700	700	700	700	700	689	679	668	
		800	800	800	800	800	788	776	764	

## Особые условия эксплуатации

### Температура окружающей среды не более минус 5°C

При низкой температуре металлические и пластмассовые части автоматического выключателя в литом корпусе становятся более хрупкими, изменяется вязкость смазки. Для предотвращения резкого снижения температуры следует применять электрообогреватель. Кроме того, под воздействием низкой температуры изменяются рабочие характеристики автоматических выключателей с теплэлектромагнитным расцепителем (FTU, FMU, ATU). Потребитель должен выяснить и учесть эти изменения. Температура окружающей среды -20°C не влияет на такие функции автоматического выключателя в литом корпусе, как проведение тока, срабатывание и отключение тока короткого замыкания. Все же изготовитель настоятельно рекомендует поддерживать оптимальную рабочую температуру, например, с помощью электрообогревателя. Допускается транспортирование и хранение при температуре -40°C. При этом рекомендуется перевести выключатели в положение ОТКЛ. или СРАБОТАЛ. Это уменьшит отрицательное воздействие низкой температуры, выражающееся в увеличении хрупкости материалов.

### Высокая влажность (относительная влажность 85% и более)

При эксплуатации автоматических выключателей в литом корпусе в условиях повышенной влажности необходимо обязательно применять внутри комплектного устройства влагопоглощающий материал. Это позволит предотвратить ухудшение изоляционных свойств и коррозию металлических частей. Закрытые оболочки с автоматическими выключателями в литом корпусе необходимо оснастить обогревающим устройством. Такое решение позволит предотвратить конденсацию влаги при резком изменении температуры.

### Наличие в окружающей среде газообразных нефтехимических продуктов

Контакт-детали автоматических выключателей в литом корпусе выполнены из серебра или его сплава. При работе в среде, в которой присутствуют газообразные нефтехимические продукты, на поверхности контакт-деталей возможно образование адгезионной пленки, ухудшающей проводимость электрического контакта. При частом замыкании и размыкании контактов такая пленка легко удаляется механически и не влияет на работу выключателя. Но если коммутация контактов выполняется редко, то необходимо включить, затем отключить и только после этого окончательно включить автоматический выключатель.

Подводящий проводник может потерять электрический контакт с подвижным контактом автоматического выключателя в литом корпусе в результате коррозии или вследствие потери гибкости из-за наличия адгезионной пленки нефтехимических продуктов. Для предотвращения возникновения указанной неисправности и увеличения срока службы выключателей в литом корпусе, работающих в среде, насыщенной газообразными нефтехимическими продуктами, следует применять автоматические выключатели с посеребренными подводящими проводниками.

### Потенциально взрывоопасная газовая среда

Не рекомендуется применять автоматические выключатели в литом корпусе в потенциально взрывоопасной газовой среде.

### Воздействие высоты над уровнем моря

На рабочие характеристики автоматических выключателей, работающих на высоте более 2000 м над уровнем моря, оказывают серьезное воздействие понижение атмосферного давления и температуры. Например, на высоте 2200 м атмосферное давление составляет 80% от нормального, а уже на высоте 5500 м оно составляет 50% от нормального. Тем не менее, такое снижение давления никак не влияет на защиту от короткого замыкания. Выбор автоматических выключателей для работы на большой высоте над уровнем моря, следует производить с учетом поправочных коэффициентов, приведенных ниже в таблице.

\* См. таблицу поправочных коэффициентов для высоты над уровнем моря (ANSI C37. 29-1970)

1) Как определяется напряжение

- Если номинальное напряжение автоматического выключателя составляет 600 В пер. тока, а высота над уровнем моря равна 4000 м, то:  $600 \text{ В (номинальное напряжение)} \times 0,82$  (поправочный коэффициент) = 492 В.

2) Как определяется ток

- Если номинальный переменный ток автоматического выключателя составляет 800 А, а высота над уровнем моря равна 4000 м, то:  $800 \text{ А (номинальный ток)} \times 0,96$  (поправочный коэффициент) = 768 А.

[Таблица поправочных коэффициентов для высоты над уровнем моря]

Высота над уровнем моря	Поправочный коэффициент для напряжения	Поправочный коэффициент для тока
2,000 м	1.00	1.00
3,000 м	0.91	0.98
4,000 м	0.82	0.96
5,000 м	0.73	0.94
6,000 м	0.65	0.92

## Воздействия вибрации и механического удара

### Воздействие вибрации и механического удара

Чрезмерная вибрация и механический удар могут повредить автоматический выключатель и уменьшить динамическую прочность. Для правильного выбора автоматических выключателей в литом корпусе необходимо тщательно учитывать воздействие таких неблагоприятных внешних воздействующих факторов как вибрация и механические удары. На автоматический выключатель оказывают неблагоприятное воздействие вибрация при транспортировании, а также электромагнитные импульсы, возникающие при выполнении коммутаций и работе расположенного поблизости оборудования. Учитывая описанные выше условия эксплуатации и транспортирования проводят стандартные испытания автоматических выключателей в литом корпусе на воздействие вибрации, механических ударов и сейсмических воздействий. Данные испытания проводят в соответствии с требованиями стандарта, называемого (Вибрационные испытания для мелкого электрооборудования).

### Вибрации

Значение вибрации измеряют через произведение размаха и частоты колебаний, которое в соответствие с представленной ниже формулой приравнивают к величине, пропорциональной ускорению свободного падения.

$\alpha g = 0,002 \times \text{частота (Гц)} \times \text{размах колебания (мм)}$

\*  $\alpha g$ : величина, пропорциональная ускорению свободного падения ( $g=9.8 \text{ м/с}^2$ )

Существуют три типа вибрационных испытаний: испытание на резонанс, испытание на вибрационную стойкость, испытание на отказ. Эти испытания описаны ниже.

#### 1) Испытание на резонанс

В течение испытания постепенно изменяют частоту гармонических колебаний в диапазоне от 0 до 50 Гц и размах колебания от 0,5 до 1 мм. Цель испытаний – обнаружения резонансных частот для отдельных частей автоматического выключателя в литом корпусе.

#### 2) Испытание на вибрационную стойкость

Для проверки работоспособности устройства, его подвергают воздействию гармонических колебаний с размахом 0,5 до 1 мм и частотой 55 Гц (наличие резонансной частоты определяется предыдущим испытанием).

#### 3) Испытание на возникновение неисправностей

Автоматический выключатель в литом корпусе подвергают воздействию вибрации в течение 10 минут для каждого значения изменяющихся размаха и частоты колебаний. При этом проверяют не возникла ли какая-либо неисправность.

### Воздействие механического удара

Значение механического ударного воздействия на выключатель и его части определяется воздействием многократных ударов свободно падающего тела. Испытание представляет собой проверку воздействия механического удара.

### Воздействие высокой частоты

При выборе автоматического выключателя с теплоэлектромагнитным расцепителем для работы в сети с повышенной частотой следует уменьшить значение номинального тока автоматического выключателя. Это позволит учесть дополнительный нагрев проводников, обусловленный скин-эффектом и/или потери в магнитной системе расцепителя. Уровень, до которого следует уменьшить номинальный ток, зависит от типоразмера автоматического выключателя, и составляет 70–80 % от номинального значения, при токе с частотой 400 Гц. Кроме того, потери в магнитной системе уменьшают силу притяжения, что приводит к увеличению тока мгновенного расцепления.

\* Потери в магнитной системе расцепителя: Данное явление аналогично электрическим потерям в трансформаторе, вызванным периодическим перемагничиванием магнитной системы. Потери в магнитной системе сердечнике складываются из потерь на гистерезис и потерь на вихревые токи.

\* Потери на гистерезис: Составляет большую часть потерь холостого хода электрооборудования и вычисляется следующим образом.

$$P_h = \sigma f V m n$$

$Vm$ : максимальное значение плотности магнитного потока,  $n$ : постоянная величина (1,6–2,0)

$f$ : частота,  $\sigma$ : постоянная гистерезиса

\* Вихревые токи: Вихревым называют индуцированный ток, возникающий в проводнике перемещаемом в неоднородном или изменяющемся магнитном поле. Вихревые токи, возникающие в обмотке или сердечнике трансформатора, рассматриваются как один из видов потерь в трансформаторе, в качестве составляющей тока намагничивания. Это явление также называется «потери на вихревые токи»

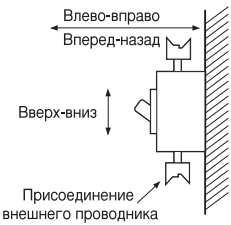
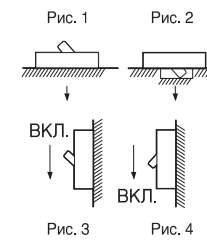

## Эксплуатация в условиях воздействия вибрации и механических ударов

[Таблица стойкости к сейсмическим воздействиям и механическим ударам]



		Испытание	Механический удар
Испытание Условия	Положение в пространстве. Вибрация. Направление воздействия механического удара	<ul style="list-style-type: none"> <li>● Вертикальное положение в пространстве</li> <li>● Вверх-влево-вправо, вперед-назад</li> </ul> 	<ul style="list-style-type: none"> <li>● Рис. 1, 2, 3, 4</li> <li>(→ показывает направление падения)</li> </ul> 
	Состояние автоматического выключателя в литом корпусе	<ul style="list-style-type: none"> <li>(1) Ток не протекает (в состоянии ВКЛ. или ОТКЛ.)</li> <li>(2) Протекает номинальный ток как до момента установления постоянной температуры автоматического выключателя, так и после.</li> </ul>	Ток не протекает. (в состоянии ВКЛ. или ОТКЛ.)
Испытание Результат	Оценка состояния	<ul style="list-style-type: none"> <li>● Если аппарат находился в положении ВКЛ., он не должен переходить в положение ОТКЛ.</li> <li>● Если аппарат находился в положении ОТКЛ., он не должен переходить в положение ВКЛ.</li> <li>● Не должно быть никаких повреждений, нарушений, или ослабления резьбовых соединений.</li> <li>● Характеристики выключателя и расцепителя, после проведения испытания, должны соответствовать номинальным.</li> </ul>	



# Сведения о соответствии требованиям сертификатов

## MCCB

Тип Сертификат	Аттестация		Сертификация
	Safet certi	IEC	KEMA
Обозначение и наименование			
Тип	Корея	Европа	Нидерланды
ABS32c	●	●	●
ABS33c	●	●	●
ABS34c	●	●	●
ABN52c	●	●	●
ABN53c	●	●	●
ABN54c	●	●	●
ABS52c	●	●	●
ABS53c	●	●	●
ABS54c	●	●	●
ABN62c	●	●	●
ABN63c	●	●	●
ABN64c	●	●	●
ABS62c	●	●	●
ABS63c	●	●	●
ABS64c	●	●	●
ABN102c	●	●	●
ABN103c	●	●	●
ABN104c	●	●	●
ABS32d	●	●	●
ABS33d	●	●	●
ABS34d	●	●	●
ABN52d	●	●	●
ABN53d	●	●	●
ABN54d	●	●	●
ABS52d	●	●	●
ABS53d	●	●	●
ABS54d	●	●	●
ABN62d	●	●	●
ABN63d	●	●	●
ABN64d	●	●	●
ABS62d	●	●	●
ABS63d	●	●	●
ABS64d	●	●	●
ABN102d	●	●	●
ABN103d	●	●	●
ABN104d	●	●	●
ABP52c	●	●	●
ABP53c	●	●	●
ABP54c	●	●	●
ABH52c	●	●	●
ABH53c	●	●	●
ABH54c	●	●	●
ABS102c	●	●	●
ABS103c	●	●	●
ABS104c	●	●	●
ABP102c	●	●	●
ABP103c	●	●	●

## ELCB

Тип Сертификат	Аттестация		Сертификация
	Safet certi	IEC	KEMA
Обозначение и наименование			
Тип	Корея	Европа	Нидерланды
ABP104c	●	●	●
ABH102c	●	●	●
ABH103c	●	●	●
ABH104c	●	●	●
ABN202c	●	●	●
ABN203c	●	●	●
ABN204c	●	●	●
ABS202c	●	●	●
ABS203c	●	●	●
ABS204c	●	●	●
ABP202c	●	●	●
ABP203c	●	●	●
ABP204c	●	●	●
ABH202c	●	●	●
ABH203c	●	●	●
ABH204c	●	●	●
ABN402c	●	●	●
ABN403c	●	●	●
ABN404c	●	●	●
ABS402c	●	●	●
ABS403c	●	●	●
ABS404c	●	●	●
ABH402c	●	●	●
ABH403c	●	●	●
ABH404c	●	●	●
ABL402c	●	●	●
ABL403c	●	●	●
ABL404c	●	●	●
ABN602c	●	●	●
ABN603c	●	●	●
ABN604c	●	●	●
ABS602c	●	●	●
ABS603c	●	●	●
ABS604c	●	●	●
ABL602c	●	●	●
ABL603c	●	●	●
ABL604c	●	●	●
ABN802c	●	●	●
ABN803c	●	●	●
ABN804c	●	●	●
ABS802c	●	●	●
ABS803c	●	●	●
ABS804c	●	●	●
ABL802c	●	●	●
ABL803c	●	●	●
ABL804c	●	●	●

Тип Сертификат	Аттестация		Сертификация
	Safet certi	IEC	KEMA
Обозначение и наименование			
Тип	Корея	Европа	Нидерланды
EBS33c	●	●	●
EBS34c	●	●	●
EBN52c	●	●	●
EBN53c	●	●	●
EBS53c	●	●	●
EBS54c	●	●	●
EBN63c	●	●	●
EBS63c	●	●	●
EBS64c	●	●	●
EBN102c	●	●	●
EBN103c	●	●	●
EBN104c	●	●	●
EBS33d	●	●	●
EBS34d	●	●	●
EBN52d	●	●	●
EBN53d	●	●	●
EBS53d	●	●	●
EBS54d	●	●	●
EBN63d	●	●	●
EBS63d	●	●	●
EBS64d	●	●	●
EBN102d	●	●	●
EBN103d	●	●	●
EBN104d	●	●	●
EBP53c	●	●	●
EBP54c	●	●	●
EBH53c	●	●	●
EBH54c	●	●	●
EBS103c	●	●	●
EBS104c	●	●	●
EBP103c	●	●	●
EBP104c	●	●	●
EBH103c	●	●	●
EBH104c	●	●	●
EBN202c	●	●	●
EBN203c	●	●	●
EBS203c	●	●	●
EBS204c	●	●	●
EBP203c	●	●	●
EBP204c	●	●	●
EBH203c	●	●	●
EBH204c	●	●	●

Note: ●(Completion)



#### Требования безопасности

- В целях безопасности рекомендуется тщательно изучить руководство пользователя, прежде чем приступить к эксплуатации.
- По вопросам оценки, ремонта и регулировки можно обратиться в ближайший авторизованный сервисный центр.
- Техническое обслуживание должно производиться квалифицированным техническим специалистом сервисного центра. Самостоятельный демонтаж или ремонт запрещен!
- Все работы по техническому обслуживанию и осмотру должны производиться квалифицированным персоналом.



[www.lsis.com](http://www.lsis.com)

#### ■ ШТАБ-КВАРТИРА

127 LS-ro (Hogye-dong) Dongan-gu, Anyang-si,  
Gyeonggi-Do, 141119, Korea  
Tel. 82-2-2034-4902, 4684, 4429 Fax: 82-2-2034-4555

#### ■ Зарубежные дочерние компании

- **LSIS(Dalian) Co., Ltd.** (г. Далянь, Китай)  
Tel: 86-411-8730-7510 Fax: 86-411-8730-7560 E-Mail: dskim@lsis.com
- **LSIS(Wuxi) Co., Ltd.** (г. Уси, Китай)  
Tel: 86-510-8534-6666-8005 Fax: 86-510-8534-4078 E-Mail: sojin@lsis.com
- **LS VINA Industrial Systems Co., Ltd** (Ханой, Вьетнам)  
Tel: 84-4-6275-8055 Fax: 84-4-3882-0220 E-Mail: hjchoid@lsis.com
- **LSIS Middle East FZE** (г. Дубай, ОАЭ)  
Tel: 971-4-886-5360 Fax: 971-4-886-5361 E-Mail: shunlee@lsis.com
- **LSIS Europe B.V.** (г. Схипхол-Риджк, Нидерланды)  
Tel: 31-20-654-1420 Fax: 31-20-654-1429 E-Mail: europartner@lsis.com
- **LSIS Japan Co., Ltd.** (г. Токио, Япония)  
Tel: 81-3-6268-8241 Fax: 81-3-6268-8240 E-Mail: bmin@lsis.com
- **LSIS USA Inc.** (г. Чикаго, США)  
Tel: 1-800-891-2941 Fax: 847-383-6543 E-Mail: sales.us@lsis.com



#### Technical Question or After-sales Service

Customer Center-Quick Responsive  
Service, Excellent technical support

**82-1644-5481**

#### ■ Зарубежные филиалы

- **LSIS Shanghai Office** (Китай)  
Tel: 86-21-5237-9977 Fax: 86-21-5237-7189
- **LSIS Beijing Office** (Китай)  
Tel: 86-10-5761-3127 Fax: 86-10-5761-3128 E-Mail: htroh@lsis.com
- **LSIS Guangzhou Office** (Китай)  
Tel: 86-20-8326-6784 Fax: 80-20-8326-6287 E-Mail: sojhtroh@lsis.com
- **LSIS Qingdao Office** (Китай)  
Tel: 86-532-8501-6058 Fax: 86-532-8501-6057 E-Mail: htroh@lsis.com
- **LSIS Chengdu Office** (Китай)  
Tel: 86-28-8670-3200 Fax: 86-28-8670-3203 E-Mail: yangcf@lsis.com
- **LSIS ShenYang Office** (Китай)  
Tel: 86-24-2321-9050 Fax: 86-24-8386-7210 E-Mail: yangcf@lsis.com
- **LSIS Jinan Office** (Китай)  
Tel: 86-531-8699-7826 Fax: 86-531-8697-7628 E-Mail: yangcf@lsis.com
- **LSIS Co., Ltd. Tokyo Office** (Япония)  
Tel: 81-3-6268-8241 Fax: 81-3-6268-8240 E-Mail: jschuna@lsis.com
- **LSIS Co., Ltd. Rep. Office** (Вьетнам)  
Tel: 84-8-3823-7890 E-Mail: sjbaik@lsis.com
- **LSIS Moscow Office** (Russia)  
Tel: 7-499-682-6130 E-Mail: info@lsis-ru.com
- **LSIS Jakarta Office** (Индонезия)  
Tel: 62-21-293-7614 E-Mail: dioh@lsis.com